



BOSCH

Heat Convector 4000

HC4000-5/-10/-15/-20/-25

bg	Ръководство за обслужване за потребителя	2
cs	Návod k obsluze pro provozovatele	20
de	Bedienungsanleitung für den Betreiber	36
el	Οδηγίες χρήσης για τον υπεύθυνο λειτουργίας	52
en	Operating instructions for users	70
es	Manual de usuario para el cliente	86
fr	Notice d'utilisation destinée à l'exploitant	103
hr	Upute za uporabu za korisnika	120
hu	Kezelési útmutató az üzemeltető számára	135
it	Manuale utente	151
nl	Gebruiksaanwijzing voor de vakman	168
ro	Instrucțiuni de utilizare destinate utilizatorului	184
sl	Navodila za uporabo	200
sq	Manuali i përdorimit	215
sr/cnr	Uputstvo za upotrebu za korisnika	230
tr	Kullanıcılarla Yönelik Kullanma Kılavuzu	245

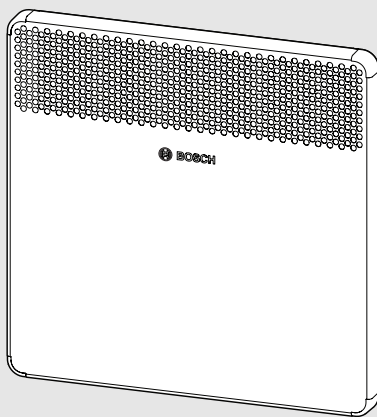

Съдържание

1	Обяснение на символите и указания за безопасност	3	5.5.5	Настройка на дневна програма P6 (индивидуална)	13
1.1	Обяснение на символите	3	5.5.6	Настройка на дневна програма 7d (индивидуална)	13
1.2	Общи указания за безопасност	3	5.5.7	Работен режим TIMER	14
			5.5.8	Защита от замръзване	14
2	Данни за продукта	4	5.6	Настройка на функцията за отворен прозорец	14
2.1	Декларация за съответствие	4	5.7	Блокировка на бутоните	14
2.2	Обхват на доставката	4	5.8	Калибриране на уреда	15
2.3	Обяснение на термините	4			
2.4	Употребя по предназначение	4	6	Почистване и техническо обслужване	15
2.5	Описание на продукта	5	7	Защита на околната среда и депониране като отпадък	15
3	Първо въвеждане в експлоатация	5	8	Политика за защита на данните	16
4	Работа (за уреди, продадени от 2025 г. нататък)	5	9	Отстраняване на неизправности	16
4.1	Включване/Изключване на конвектора	5	10	Данни	17
4.2	Дисплей на управляващия модул	6	10.1	Технически данни	17
4.3	Режими на работа	6	10.2	Информация за потребяваната енергия	17
4.4	Регулиране на температурата	6			
4.5	Заклучване на панела за управление на уреда	7	11	Адреси на сервизите	18
4.6	Настройки на уреда	7	12	Приложение	19
4.7	Експертно меню	8			
5	Работа (за уреди, продадени в периода 2020 – 2025 г.)	9			
5.1	Включване/изключване на конвектора	9			
5.2	Обслужване на регулатора	9			
5.2.1	Включване на регулатора	9			
5.3	Задаване на параметри и настройки	9			
5.3.1	Извикване на меню Задаване на параметри	9			
5.3.2	Извикване на менюто за настройки	9			
5.3.3	Излизане от меню Задаване на параметри	9			
5.4	Настройка на деня и часа	10			
5.5	Работни режими и показания на регулатора	10			
5.5.1	Извикване и настройка на видовете работни режими	11			
5.5.2	Работен режим Режим отопление	11			
5.5.3	Режим на работа ECO	11			
5.5.4	Работен режим PROG	11			

1 Обяснение на символите и указания за безопасност

1.1 Обяснение на символите

Предупредителни указания

В предупредителните указания сигналните думи обозначават начина и тежестта на последиците, ако не се следват мерките за предотвратяване на опасността.

Дефинирани са следните сигнални думи и те могат да бъдат използвани в настоящия документ:

 **ОПАСНОСТ**
ОПАСНОСТ Означава, че ще възникнат тежки до опасни за живота телесни повреди.

 **ПРЕДУПРЕЖДЕНИЕ**
ПРЕДУПРЕЖДЕНИЕ Означава, че могат да настъпят тежки до опасни за живота телесни повреди.

 **ВНИМАНИЕ**
ВНИМАНИЕ Означава, че могат да настъпят леки до средно тежки телесни повреди.

УКАЗАНИЕ
ВНИМАНИЕ Означава, че могат да възникнат материални щети.

Важна информация



Важна информация без опасност за хора или вещи се обозначава с показания информационен символ.

Други символи

Символ	Значение
▶	Стъпка на действие
→	Препратка към друго място в документа
•	Изброяване/запис в списък
–	Изброяване/запис в списък (2. ниво)

Табл. 1

1.2 Общи указания за безопасност

Указания за целевата група

Това Ръководство за обслужване е предназначено за потребителя на продукта.

Указанията във всички ръководства трябва да се спазват. Неспазването може да доведе до тежки наранявания – както и впоследствие до смърт, а освен това може да предизвика материални щети и замърсяване на околната среда.

- ▶ Прочетете ръководствата за обслужване (за регулатора на отоплението и т.н.) преди използването и ги запазете.
- ▶ Следвайте указанията за безопасност и предупредителните инструкции.
- ▶ Почистването и поддръжката трябва да се провеждат най-малко веднъж годишно съгласно посочените интервали. При това проверявайте цялата инсталация за безаварийно функциониране.
- ▶ Отстранете веднага установените неизправности.

Безопасност на електрическите уреди за битова употреба и подобни цели

За предотвратяване на опасности от електрически отоплителни уреди са валидни с съответствие с EN 60335-1 и EN 60335-2-30 следните изисквания:

«Достъпът на деца под 3-годишна възраст не е разрешен дори и да са под постоянно наблюдение. Деца на възраст между 3 и 8 години може само да включват и изключват уреда, когато са под контрол или са били инструктирани относно безопасната употреба на уреда и са разбрали произтичащите от това опасности, но само при условие че уредът е поставен и монтиран на обичайното си място за употреба. Децата на възраст между 3 и 8 години не трябва да включват щепсела в контакта, да регулират уреда, да почистват уреда или да извършват поддръжката от страна на потребителя.»

«Ако проводникът за свързване към захранващия кабел е повреден, той трябва да бъде подменен от производителя или от негов сервизен представител, или от лице със съответната квалификация, за да се предотвратят опасности.»

Сигурност на електрическите уреди за битова употреба и подобни цели

За предотвратяване на опасности от електрически уреди в съответствие с EN 60335-1 са валидни следните изисквания:

«Този уред може да се използва от деца на възраст над 8 години, както и от лица с ограничени физически, сетивни или умствени способности или без опит и познания само

ако те са под наблюдение и са били инструктирани относно безопасното използване на уреда и разбират рисковете от това. Децата не трябва да играят с уреда. Почистването и обслужването не трябва да се извършват от деца без надзор.»

«Ако проводникът за свързване към захранването е повреден, той трябва да бъде подменен от производителя или от негов сервизен представител, или от лице със съответната квалификация, за да се предотврати опасността.»

Инсталация и употреба

- ▶ Не инсталирайте уреда под контакт или в близост до завеси или други горими материали.
- ▶ Не използвайте отоплението в непосредствена близост до вана за къпане, душ или плувен басейн.
- ▶ Не използвайте продукта в малки помещения, ако те са използват от лица, които не са в състояние сами да напуснат помещението, освен ако помещението не е под непрекъснато наблюдение.

Гореща повърхност

Някои части на продукта могат да се нагорещат силно и при контакт с кожата да причинят изгаряния. Необходимо е особено внимание, когато присъстват деца и нуждаещи се от защита възрастни.

Опасност от прегряване, опасност от пожар

За да намалите опасността от пожар:

- ▶ Дръжте текстилни тъкани, завеси или други горими материали на разстояние минимум 1 м от изхода за въздух.
- ▶ Не поставяйте нищо върху конвектора.  Не докосвайте конвектора и не се качвайте върху него.
- ▶ Осигурете безпрепятствено топлоотдаване на конвектора.
- ▶ Използвайте уреда само върху хоризонтална и стабилна повърхност или го закрепете върху стена.

Опасност за живота поради електрически ток!

Докосването на повреден продукт или захранващ кабел може да доведе до токов удар.

- ▶ Не използвайте продукта, ако той е паднал.
- ▶ Не използвайте продукта, ако има на лице видими признаци на повреда.
- ▶ Не отваряйте продукта.
- ▶ Избягвайте всякакви намеси.
- ▶ Прекратете употребата на продукта и го изключете от електрическата мрежа.
- ▶ Обърнете се към сервиза.
Ще намерите сервизните адреси в глава 11, страница 18.

-или-

- ▶ Утилизирайте продукта според правилата.

2 Данни за продукта

Настоящото ръководство съдържа важна информация за безопасното обслужване на Heat Convector 4000, предназначена за ползвателя на инсталацията.

Конвекторът трябва да се поставя и монтира само извън зоната за безопасност (представена в сиво → Фиг. 7, страница 19).

За целта:

- ▶ Съблюдавайте ръководството за монтаж.

2.1 Декларация за съответствие

По своята конструкция и работно поведение този продукт отговаря на европейските и националните изисквания.



С CE знака се декларира съответствието на продукта с всички приложими законови изисквания на ЕС, които предвиждат поставянето на този знак.

Пълният текст на декларацията за съответствие е наличен в интернет: www.bosch-homecomfort.bg.

2.2 Обхват на доставката

- ▶ При доставка проверете целостта на опаковката.
- ▶ Проверете пълния обхват на доставката:
 - Heat Convector 4000
 - Техническа документация

2.3 Обяснение на термините

Heat Convector 4000 се нарича по-нататък в този документ и "продукт", "конвектор" или "уред".

2.4 Употреба по предназначение

Конвекторът е предназначен за отопление на жилищни помещения.

- ▶ Спазвайте условията за свързване в съответствие с техническите данни и специфичните стандарти и предписания за съответната държава.
- ▶ Поставяйте и монтирайте конвектора само извън зоната за безопасност (представена в сиво → Фиг. 7, страница 19).

Всяко друго приложение не е използване по предназначение. Не се поема отговорност за произтекли от такава употреба щети.

2.5 Описание на продукта

Heat Convector 4000 е стенен или подово стоящ електрически плосък конвектор за отопление на помещения (→ Фиг. 5, страница 19).

Легенда към Фиг. 5, страница 19:

- [1] Конвектор
- [2] Дисплей
- [3] Прекъсвач вкл./изкл.

3 Първо въвеждане в експлоатация

Ако уредът е инсталиран, поставен или донесен от значително по-студена среда, той трябва да се адаптира към температурата в помещението.

- ▶ Половин час не включвайте уреда.



Ако уредът загрева за първи път, може да се стигне до леко отделяне на миризма (максимум 2 часа) поради изсушаване на производствени остатъци.

4 Работа (за уреди, продадени от 2025 г. нататък)

Този раздел за начина на работа се отнася за всички уреди Heat Convector 4000 с дисплея, показан на →Фиг. 1, стр. 6

- ▶ Спазвайте указанията за безопасност (→ глава 1.2, страница 3).

4.1 Включване/Изключване на конвектора

Бутонът за включване/изключване се намира от задната страна на панела за управление.

- ▶ За да включите уреда, поставете превключвателя в позиция **I**.

При първото включване контролерът на уреда по подразбиране ще зададе настройка за Програмиран режим Р6. Програмираният режим Р6 има зададена настройка Понеделник 12h00. Настройките за ден и час могат да бъдат променени. →

- ▶ За да изключите уреда, поставете превключвателя в позиция **0**.



Използвайте бутона за включване/изключване само при обстоятелства, които изискват спиране на отоплението за дълъг период от време, като например през летния сезон.

4.2 Дисплей на управляващия модул

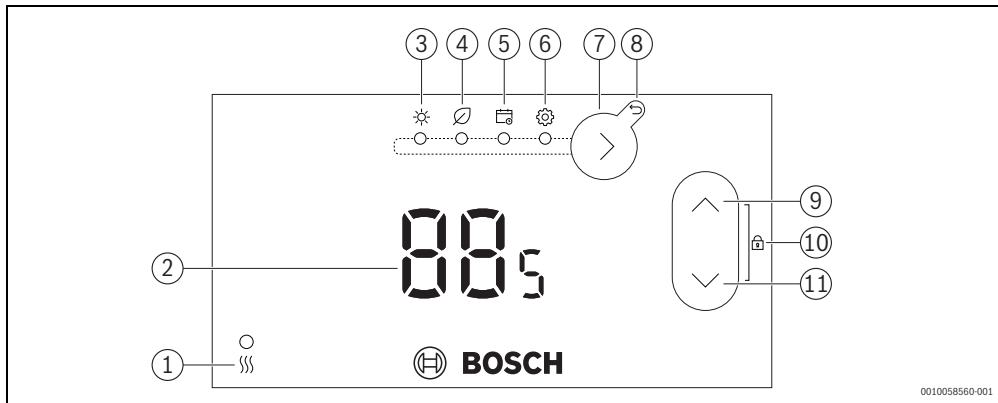

Фиг. 1 Елементи за управление

- [1] Индикатор за загряване
- [2] Екран (индикатор)
- [3] Режим Комфорт
- [4] ECO режим
- [5] PROG режим
- [6] Настройки
- [7] Избор на режим/Потвърждение
- [8] Назад (продължително натискане)
- [9] Увеличаване
- [10] Заклучване/отключване (продължително натискане на 2 бутона)
- [11] Намаляване

4.3 Режими на работа

Уредът има три режима на работа:

Режим Комфорт. В този режим може да бъде зададена и регулирана нормална работна температура. Температурата, свързана с режим Комфорт, или комфортната температура, се прилага и във фазата Комфорт на режим PROG.

Режим ECO. В този режим може да бъде зададена и регулирана температурата за периоди, когато е необходимо уредът да работи с ниска консумация на енергия. Тази температура, или икономичната температура, се прилага и във фазата ECO на режим PROG.



Режим PROG. Уредът следва предварително зададените програми за всеки ден от седмицата. Тези програми могат да бъдат променени, както и часовете за работа в режим Комфорт, ECO или фазите на изключване на отоплението в режим PROG.



В режим PROG уредът показва подкана за задаване на часа и деня от седмицата, ако все още не са били зададени.

4.4 Регулиране на температурата



В режим Комфорт

Натиснете бутон , докато индикаторът под пиктограмата светне. На екрана се показва последната зададена температура в режим Комфорт (по подразбиране 19 °C). Зададената температурата може да бъде регулирана в диапазона от 12 °C до 28 °C на стъпки от 0,5 °C чрез бутоните /.



За периоди на продължително отсъствие можете да зададете температура 7 °C (температура за защита от замръзване).



В режим ECO







Натиснете бутон , докато индикаторът под пиктограмата светне. На екрана се показва последната зададена температура в режим ECO (по подразбиране 15,5 °C). Зададената температурата може да бъде регулирана в диапазона от 10 °C до 19 °C на стъпки от 0,5 °C чрез бутоните /. Максималната стойност на зададената температура в режим ECO е ограничена (до 2 °C над температурата за режим Комфорт).



За периоди на продължително отсъствие можете да зададете температура 7 °C (температура за защита от замръзване).

В режим PROG

Натиснете бутона , докато индикаторът под пиктограмата светне. В този режим стойността на зададената температура не може да бъде променена. Използвайте бутоните /, за да видите текущия режим на работа на уреда. Ако екранът показва:





- ▶   Уредът работи в режим Комфорт. За да промените комфортната температура, влезте в режим Комфорт.
- ▶   Уредът работи в режим ECO. За да промените икономичната температура, влезте в режим ECO.
- ▶   Уредът не отоплява (възможно само в режим PROG).

За да промените предварително зададените програми за режим PROG, влезте в настройките на уреда.



Препоръчва се да използвате преход от ECO към Комфорт, защото осигурява по-голяма енергийна ефективност отколкото преходът от изключено състояние към Комфорт.







4.5 Заклучване на панела за управление на уреда

За да избегнете промяна на настройките от деца, можете да заключите панела за управление на уреда, като натиснете едновременно бутоните  и . Задръжте бутоните натиснати за около 3 секунди. Екранът показва . Панелът за управление на уреда се заключва. Повторете същата операция, за да отключите панела за управление на уреда. Екранът показва .

4.6 Настройки на уреда

Натиснете бутона , докато индикаторът под пиктограмата светне. Менюто с настройки съдържа:

Задаване на час и ден от седмицата





Използвайте бутоните  и , за да изберете параметър . Задайте часа . Задайте минутите . Задайте деня от седмицата  (1 – Понеделник, 2 – Вторник и т.н.).



След изключване и повторно включване на уреда може да се наложи да зададете отново часа и деня от седмицата.

Активиране/Деактивиране на отчитането на отворен прозорец





Тази функция отчита промяната в температурата, предизвикана от отваряне и затваряне на прозорец. Ако забравите да изключите уреда преди продължително проветряване на помещението, тази функция предотвратява ненужно отопляване.

Използвайте бутоните  и , за да изберете параметър . Активирайте/Деактивирайте функцията за отчитане на отворен прозорец (/).

Ако уредът отчете, че има отворен прозорец, параметърът  започва да мига на екрана и уредът автоматично превключва в режим на работа защита от замръзване (7 °C).

Ако уредът отчете, че прозорецът е затворен или ако цикълът бъде спрял ръчно, параметърът изчезва от екрана и уредът се връща в предишния режими на работа.

За да спрете ръчно цикъла на отчитане на отворен прозорец:



- ▶ Използвайте бутоните  и , за да изберете параметър .
- ▶ Потвърдете с бутона .



Препоръчва се да използвате тази функция в помещения, където има течение, например в коридори или в помещения близо до входната врата.

Програма за всеки ден от седмицата

Има 7 предварително зададени програми. По подразбиране програмите са зададени за всеки ден от седмицата.

Но ако искате, можете да промените програмата за отделен ден. Използвайте бутоните  и , за да изберете параметър . Изберете деня за програмиране, например понеделник. Изберете програма от P1 до P7 за избрания ден.

Повторете тези стъпки, за да изберете програма за всеки ден от седмицата.

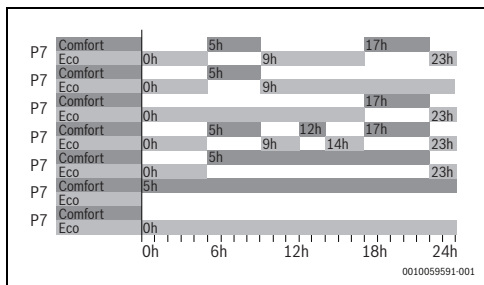

Фиг. 2 Програми по подразбиране P1-P7

Промяна на програмите

Можете да промените предварително зададените програми. За всяка програма (от P1 до P7) можете да изберете режим на работа по часове (от 0 до 23 часа). Използвайте бутоните \uparrow и \downarrow , за да изберете параметър P1/P2/P3. Изберете програмата, която искате да промените P1/P2/P3. Изберете работния режим за всеки час \square C / Eco / \square F.

Меню с настройки на уреда

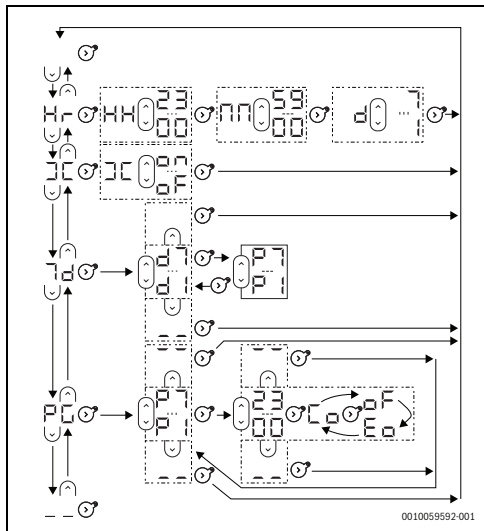

Фиг. 3 Диаграма с настройките на уреда

4.7 Експертно меню

За достъп до разширените функции на уреда натиснете и задръжте 2-та бутон за около 3 секунди Ⓢ .

Калибриране

Можете да регулирате температурата, измервана от уреда съгласно температурата в помещението. Стойностите за калибриране са от -3 °C до +3 °C спрямо температурата, показана на екрана.

Максимална температура

Можете да промените температурата, която не трябва да бъде надвишавана (от 19 °C до 28 °C). По подразбиране максималната температура е 28 °C.

Индикатор за отопление

Можете да изключите индикатора за отопление, когато уредът е в режим на готовност. За да изключите индикатора изберете параметър oF.

Екран

Можете да изберете коя температура да се показва на екрана преди уредът да премине в режим на готовност:

- ▶ **St** за показване на зададената температура.
- ▶ **Pt** за показване на измерената температура.

Фабрични настройки

Можете да възстановите фабричните настройки на уреда. Изберете параметър Go. Фабричните настройки са: Режим Комфорт, зададена температура 19 °C, Програма по подразбиране.

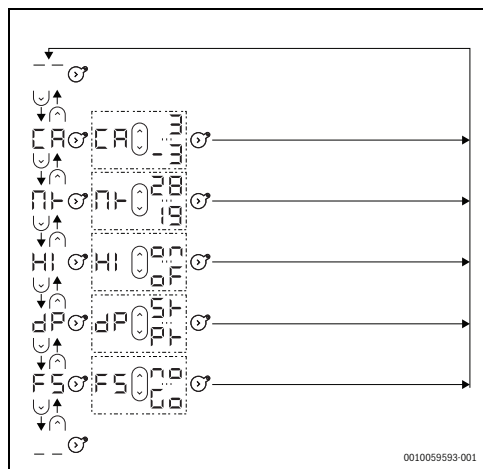

Фиг. 4 Диаграма на експертното меню

5 Работа (за уреди, продадени в периода 2020 – 2025 г.)

- ▶ Спазвайте указанията за безопасност (→ глава 1.2, страница 3).

5.1 Включване/изключване на конвектора

Конвекторът се включва и изключва с прекъсвача вкл./изкл. (→ Фиг. 5, [3], страница 19).

За да включите конвектора:

- ▶ Поставете прекъсвача на **I**.

За да изключите конвектора:

- ▶ Поставете прекъсвача на **0**.



Изключвайте конвектора само чрез прекъсвача вкл./изкл., когато няма да е необходим за по-дълго време, напр. в края на отоплителния сезон.

5.2 Обслужване на регулатора

Елементите за управление на регулатора са представени в глава 5.5, страница 10.



Регулаторът няма памет за датата. Ако конвекторът е бил изключен от електрическата мрежа за повече от 5 секунди (изтеглен щепсел), датата и часът се губят. Отопителните програми се запазват.

5.2.1 Включване на регулатора

Бутон вкл./изкл.

С бутон > (→ Фиг. 6, [7], страница 19) регулаторът се включва и изключва с дисплея.

За да включите регулатора:

- ▶ Натиснете бутон >.

За да изключите регулатора:

- ▶ Натиснете бутон > за повече от 5 секунди.

Когато регулаторът е включен, дисплеят показва последно използвания работен режим с актуалните настройки.

Когато дисплеят се включва за първи път, е настроен работният режим Режим отопление. Фабричната настройка за температурата в работния режим Режим отопление е 19 °C.



Ако дисплеят повече не се докосва, той се затъмнява след 5 минути.

5.3 Задаване на параметри и настройки

5.3.1 Извикване на меню Задаване на параметри

Чрез менюто Задаване на параметри могат да се извършват настройки на уреда.

За да извикате менюто Задаване на параметри:

- ▶ Натискайте повторно бутон >, докато светне контролната лампа над пиктограмата .
no мига.
- ▶ Натискайте бутон ^ или v, докато се покаже **go**.
- ▶ Натиснете бутон >, за да потвърдите **go**.

На дисплея се появява менюто Задаване на параметри.

5.3.2 Извикване на менюто за настройки

Можете да извиквате следните менюта за настройки:

- Ден от седмицата и час (d/HH/MM)
- Дневна програма (P6)
- Седмична програма (7d)
- Функция за отворен прозорец ([])

За да извикате менюто за настройки:

- ▶ Извикайте меню Задаване на параметри.
- ▶ Натискайте повторно бутон >, докато светне контролната лампа на желаното меню.

5.3.3 Излизане от меню Задаване на параметри

За да излезете от меню Задаване на параметри:

- ▶ Натискайте повторно бутон >, докато светне контролната лампа над пиктограмата .
no мига.
 - ▶ Натиснете бутон >, за да потвърдите **no**.
- Уредът се намира в работния режим Режим отопление.





След 60 секунди неактивност в някое от менютата за настройки регулаторът автоматично излиза от това меню. Тогава уредът се намира отново в работния режим Режим отопление.







5.4 Настройка на деня и часа



Денят от седмицата и часът трябва да са настроени, преди да могат да се настройат дневна и седмична програма.

За да настроите деня от седмицата и часа:

- ▶ Извикайте меню Задаване на параметри (→ глава 5.3.1, страница 9).
На дисплея се показва меню Ден от седмицата и час. На дисплея мига **d/1** и може да се настройва денят от седмицата.
- ▶ Натиснете бутон  или , за да промените деня от седмицата.
1 означава понеделник, а 7 – неделя.
- ▶ Натиснете бутон , за да потвърдите настроен ден от седмицата.
На дисплея мига **HH/12**. Часовете могат да се настройат.

- ▶ Натискайте бутон  или , за да настроите часовете от 0 до 23.
- ▶ Натиснете бутон , за да потвърдите настроените часове.
На дисплея мига **ПП/00**. Минутите могат да се настройат.
- ▶ Натискайте бутон  или , за да настроите минутите от 0 до 59.
- ▶ Натиснете бутон , за да потвърдите настроените минути.
На дисплея се показва меню Дневна програма (P6).

5.5 Работни режими и показания на регулатора

Този раздел за начина на работа се отнася за всички уреди Heat Convector 4000 с дисплея, показан на → Фиг. 6, стр. 19









Позиция		Работен режим	Описание	
1		Режим на отопление	Настройте температурата за работния режим Режим отопление.	→ глава 5.5.2, страница 11
2		ECO	Работен режим за икономия на енергия. Във фабричната настройка температурата е настроена с 3 °C под температурата на работния режим Режим отопление.	→ глава 5.5.3, страница 11
3		ПРОГ	Превключва автоматично между работния режим Режим отопление и работния режим ECO.	→ глава 5.5.4, страница 11 → глава 5.5.5, страница 13 → глава 5.5.6, страница 13
4		TIMER	Таймер за времевата програма за включване/ изключване на уреда.	→ глава 5.5.7, страница 14

Табл. 2 Работни режими на регулатора (→ Фиг. 6, страница 19)

Позиция	Символ	Обяснение
15		Настройка на деня и часа LED над този символ мига, когато се настройват часът и датата (→ глава 5.4, страница 10).
16		Седмична програма 7d LED над този символ мига, когато се настройва седмичната програма 7d (→ глава 5.5.6, страница 13).

Позиция	Символ	Обяснение
14		Дневна програма P6 LED над този символ мига, когато се настройва дневната програма P6 (→ глава 5.5.5, страница 13).
5		Разпознаване на отворен прозорец При внезапен спад на температурата тази функция разпознава, че е отворен прозорец в помещението.

Позиция	Символ	Обяснение
6		Настройки Чрез този символ могат да бъдат направени настройки.
12		Отопление Когато свети LED до този символ, уредът нагрява.
7/8	 	Работен режим/Потвърждаване/ Вкл. С този бутон се избира работният режим или се потвърждава дадена настройка. При изключен уред той се включва с този бутон.
11/10/9	  	Долу/Горе/Блокировка на бутоните С тези бутони се увеличава или намалява дадена стойност (напр. температурата). Чрез двата бутона може да се активира блокировката на бутоните, за да се предотвратят неволни промени на настройките.
13		Показание на дисплея



Табл. 3 Показания (→ Фиг. 6, страница 19)

5.5.1 Извикване и настройка на видовете работни режими

За да извикате някой от работните режими:

- ▶ Натиснете повторно бутон , докато светне контролната лампа под пиктограмата на желания работен режим.
На дисплея се показва последно настроената за работния режим температура.

За да промените температурата на работния режим:

- ▶ Натиснете бутон  или , докато се покаже желаната температура.
След 5 секунди без натискане настроената температура се запазва автоматично.
На дисплея се показва температурата в помещението.

5.5.2 Работен режим Режим отопление

Регулаторът поддържа конвектора на настроената температура.

Желаната температура може да бъде настроена от 7 °C и 12 °C до 28 °C. Фабричната настройка е 19 °C.

За да извикате и настроите работния режим Режим отопление:

- ▶ Прочетете, както е описано в глава 5.5.1, страница 11.



Ако температурата за работния режим Режим отопление е настроена по-ниска от температурата за работния режим ECO, температурната настройка за работния режим ECO автоматично се намалява до 1 °C под температурата на работния режим Режим отопление.

5.5.3 Режим на работа ECO

Фабричната настройка на температурата за работния режим ECO е настроена с 3 °C под температурата на работния режим Режим отопление.

Желаната температура може да бъде настроена в диапазона от 6 °C до 1 °C под температурата на текущия работен режим.

За да извикате и настроите работния режим ECO:

- ▶ Прочетете, както е описано в глава 5.5.1, страница 11.



Препоръчваме да настроите работния режим ECO през нощта или когато помещението няма да се използва за повече от 2 часа.

5.5.4 Работен режим PROG

За да извикате и настроите работния режим PROG:

- ▶ Прочетете, както е описано в глава 5.5.1, страница 11.



За работния режим PROG са валидни температурите, настроени в 5.5.2 и 5.5.3. Чрез дневната и седмичната програма се управлява кога кой работен режим да е активен.

Има 5 предварително зададени дневни програми (P1...P5). Допълнителната дневна програма е индивидуално регулируема (P6) (→ глава 5.5.5, страница 13). От тези програми се създава седмичната програма (7d). Седмичната програма може да бъде настроена индивидуално (→ глава 5.5.6, страница 13).

Предварително зададени дневни програми P1 до P5

В следващите таблици са представени отоплителните фази на предварително зададените програми.

Програмите (P1...P5) не могат да бъдат променени.



В следващите таблици има черен квадрат за работния режим Режим отопление и незапълнена клетка за работния режим ECO.

Продължи телност	00	01	02	03	04	05	06	07	08	09	10	11	12	13	14	15	16	17	18	19	20	21	22	23
Работен режим							■	■											■	■	■	■		

Табл. 4 Програма P1

P1 е предварително зададена програма, която се препоръчва при отсъствие през деня (работен режим ECO:22:00...06:00 часа и 08:00...18:00 часа; работен

режим Режим отопление: 06:00...08:00 часа и 18:00...22:00 часа).

Продължи телност	00	01	02	03	04	05	06	07	08	09	10	11	12	13	14	15	16	17	18	19	20	21	22	23
Работен режим							■	■					■	■					■	■	■	■		

Табл. 5 Програма P2

P2 е предварително зададена програма, която се препоръчва при отсъствие през деня и присъствие на обяд (работен режим ECO:22:00...06:00 часа, 08:00...12:00 часа и 14:00...18:00; работен режим Режим отопление:

06:00...08:00 часа, 12:00...14:00 часа и 18:00...22:00 часа).

Продължи телност	00	01	02	03	04	05	06	07	08	09	10	11	12	13	14	15	16	17	18	19	20	21	22	23
Работен режим									■	■	■	■	■	■	■	■	■	■	■	■	■	■		

Табл. 6 Програма P3

P3 е предварително зададена програма, която се препоръчва при постоянно присъствие, например в събота

или неделя (работен режим ECO:22:00...08:00 часа; работен режим Режим отопление: 08:00...22:00 часа).

Продължи телност	00	01	02	03	04	05	06	07	08	09	10	11	12	13	14	15	16	17	18	19	20	21	22	23
Работен режим	■	■	■	■	■	■	■	■	■	■	■	■	■	■	■	■	■	■	■	■	■	■	■	■

Табл. 7 Програма P4

P4 е предварително зададена програма, която се препоръчва за непрекъсната работа в работния режим Режим отопление.

Продължи телност	00	01	02	03	04	05	06	07	08	09	10	11	12	13	14	15	16	17	18	19	20	21	22	23
Работен режим																								



Табл. 8 Програма P5





P5 е предварително зададена програма, която се препоръчва за непрекъсната работа в работния режим ECO.

5.5.5 Настройка на дневна програма P6 (индивидуална)

Ако преди това са били настроени денят от седмицата и часът, дневната програма P6 вече е избрана и първите две работни стъпки не са необходими.

За да настроите дневната програма P6:

- ▶ Извикайте меню Задаване на параметри (→ глава 5.3.1, страница 9).
- ▶ Извикайте менюто за настройка Дневна програма (P6) (→ глава 5.3.2, страница 9).
На дисплея мига **P6/no**.
- ▶ Натиснете бутон  или , докато се покаже **P6/go**.

- ▶ Натиснете бутон , за да потвърдите **P6/go**.
На дисплея мига **00/Ес**.
00 обозначава часовете, а **Ес** – работния режим ECO.
- ▶ Натиснете бутон  или , за да промените работния режим **Ес** (ECO) на **Со** (Режим отопление).
- ▶ Натиснете бутон , за да потвърдите настроенния работен режим за показания час.
На дисплея мига **01/Ес**.
- ▶ Повторете процеса за всеки час от 0 до 23.
След настройката на последния час (23) на дисплея мига **P6/no**.
- ▶ Натиснете бутон , за да потвърдите дневната програма P6.
На дисплея се показва седмичната програма (7d).

Таблицата показва предварително зададените настройки на дневната програма P6.

Продължи телност	00	01	02	03	04	05	06	07	08	09	10	11	12	13	14	15	16	17	18	19	20	21	22	23
Работен режим							■	■											■	■	■	■		



Табл. 9 Програма P6 (индивидуално регулируема)





P6 има предварително зададените настройки на програмата P1 (работен режим ECO:22:00...06:00 часа и 08:00...18:00 часа; работен режим Режим отопление: 06:00...08:00 часа и 18:00...22:00 часа).

5.5.6 Настройка на дневна програма 7d (индивидуална)

Ако преди това е била настроена дневната програма P6, седмичната програма 7d вече е избрана и първите две работни стъпки не са необходими.

За да настроите седмичната програма 7d:

- ▶ Извикайте меню Задаване на параметри (→ глава 5.3.1, страница 9).
- ▶ Извикайте менюто за настройка Седмична програма 7d (→ глава 5.3.2, страница 9).
На дисплея мига **7d/no**.
- ▶ Натиснете бутон  или , докато се покаже **7d/go**.

- ▶ Натиснете бутон , за да потвърдите **7d/go**.
На дисплея мига **d1/P1**.
d1 обозначава деня от седмицата, а **P1** – предварително настроената за този ден програма.
- ▶ Натиснете бутон  или , за да промените програмата **P1** на **P6**.
- ▶ Натиснете бутон , за да потвърдите настроената програма за показания ден от седмицата.
На дисплея мига **d2/P1**.
- ▶ Повторете процеса за всеки ден от седмицата от d1 до d7.
След настройката на последния ден (d7) на дисплея мига **7d/no**.
- ▶ Натиснете бутон , за да потвърдите седмичната програма 7d.
На дисплея се показва функцията за отворен прозорец.

Таблицата показва предварително зададените настройки на седмичната програма 7d. На всеки ден от седмицата може да бъде причислена дневна програма P1 до P6.

Ден	d1	d2	d3	d4	d5	d6	d7
Програма	P1	P1	P2	P1	P1	P3	P3

Табл. 10 Седмична програма 7d (индивидуално регулируема)

5.5.7 Работен режим TIMER

С работния режим Таймер може да се промени настроената програма за до 8 часа (презаписване). Когато изтече времето на таймера, конвекторът се връща в настроената програма.

Фабричната настройка е 1 час.

Таймерът може да се променя в диапазона от 1 до 8 часа (на 1-часови интервали).

За да извикате работния режим TIMER:

- ▶ Натиснете повторно бутона \triangleright , докато светне контролната лампа под пиктограмата \odot .
На дисплея се показва текущо настроеното време, след което уредът ще се изключи.

За да промените времевата настройка на работния режим TIMER:

- ▶ Натиснете бутона \wedge или \vee , докато се покаже желаното време (в диапазона от 1 до 8 часа).
След 5 секунди без натискане настроената температура се запазва автоматично.
На дисплея се показва температурата в помещението.

За да излезете от работния режим TIMER:

- ▶ Натиснете бутон \triangleright .
Таймерът се спира. На дисплея се показва менюто Задаване на параметри.
- ▶ **Внимание:** Когато е избран работният режим PROG, температурата е с до 6 °C по-ниска (фабрична настройка 3 °C). Това важи в часовете, в които е активен работният режим ECO (\rightarrow глава 5.5.3, страница 11).

5.5.8 Защита от замръзване

Чрез работния режим Режим отопление може да бъде настроен и работният режим Защита от замръзване.

За да настроите защитата от замръзване:

- ▶ Настройте температурата на работния режим Режим отопление на 7 °C.
Конвекторът ще се активира, когато температурата в помещението падне под 7 °C.
Когато настроената програма превключи в работния режим ECO, настроената температура за защитата от замръзване пада на 6 °C.

Внимание:

Когато е избран работният режим PROG, температурата се понижава в часовете, в които е активен работният режим ECO, с до 6 °C (фабрична настройка 3 °C) (\rightarrow глава 5.5.3, страница 11).



Препоръчваме да настроите този работен режим, когато дадено помещение няма да се използва няколко дни.

5.6 Настройка на функцията за отворен прозорец

Ако преди това е била настроена седмичната програма 7d, функцията за отворен прозорец вече е избрана и първите две работни стъпки не са необходими.

За да активирате функцията за отворен прозорец:

- ▶ Извикайте меню Задаване на параметри (\rightarrow глава 5.3.1, страница 9).
- ▶ Извикайте менюто за настройка Седмична програма 7d (\rightarrow глава 5.3.2, страница 9).
На дисплея мига $]/[oF$.
- ▶ Натиснете бутона \wedge или \vee , докато се покаже $]/[oN$.
- ▶ Натиснете бутон \triangleright , за да потвърдите $]/[oN$.
Функцията за отворен прозорец е активирана. На дисплея се показва менюто Задаване на параметри.

Ако уредът разпознае отворен прозорец в помещението, в което е инсталиран, уредът спира Режим отопление и на дисплея мига $]/[$.

За да продължите Режим отопление:

- ▶ Натиснете бутон \wedge или \vee , докато се покаже $]/[go$.
- ▶ Натиснете бутон \triangleright , за да потвърдите $]/[go$.
Уредът отново е в Режим отопление. На дисплея се показва температурата в помещението.



В някои случаи уредът може да не разпознае отворен прозорец

(напр. ако уредът е разположен в изолирана зона на помещението на разстояние от въздушното течение, ако е разположен в близост до нагревател или ако температурните колебания в помещението са твърде ниски).



5.7 Блокировка на бутоните

За да се предотвратят неволни промени на настройките, е възможно да се блокира регулаторът.

За да блокирате регулатора:

- ▶ Задръжте натиснати едновременно бутоните \wedge или \vee за повече от 5 секунди.
Блокировката на бутоните е активирана. На дисплея се показва само температурата в помещението.





За да отключите регулатора:

- ▶ Задръжте натиснати едновременно бутоните  или  за повече от 5 секунди.
Регулаторът е отключен.



5.8 Калибриране на уреда

За да се адаптира показаната на дисплея температура към действителната температура в помещението, уредът може да се калибрира.

За да калибрирате уреда:

- ▶ Измерете температурата в помещението и я сравнете с показаната на регулатора температура.
- ▶ Задръжте натиснати едновременно бутоните ,  и .
На дисплея се показва текущата стойност за корекция (фабрична настройка 0,0 °C).
- ▶ Натиснете бутон  или , за да адаптирате показаната температура със стойността за корекция от -3 °C до +3 °C.

За да завършите калибрирането:

- ▶ Задръжте натиснати едновременно бутоните ,  и .
Уредът отново се намира в текущия работен режим.



Ако в продължение на 5 секунди или повече не бъде натиснат нито един бутон, уредът автоматично излиза от режима за калибриране.

6 Почистване и техническо обслужване

Всяка намеса в продукта е недопустима.

- ▶ Не използвайте абразивни или разяждащи почистващи препарати.
- ▶ **Преди почистването изключете уреда от електрическото захранване и го оставете да изсъхне преди повторното свързване.**
- ▶ Не оставяйте захранващия кабел върху нагретия конвектор.
- ▶ Внимавайте да не навлезе вода в електрическите компоненти.
- ▶ Почиствайте праха и мръсотията от решетките за подаване и отвеждане на въздух на всеки шест месеца с прахосмукачка или четка.

7 Защита на околната среда и депониране като отпадък

Опазването на околната среда е основен принцип на групата Bosch.

За Bosch качеството на продуктите, ефективността и опазването на околната среда са равнопоставени цели. Законите и наредбите за опазване на околната среда се спазват стриктно.

За опазването на околната среда използваме най-добрата възможна техника и материали, като отчитаме аргументите от гледна точка на икономическата рентабилност.

Опаковка

По отношение на опаковката ние участваме в специфичните системи за утилизация, гарантиращи оптимално рециклиране.

Всички използвани опаковъчни материали са екологично чисти и могат да се използват многократно.

Стари електрически и електронни уреди



Този символ означава, че продуктът не трябва да се утилизира с другите отпадъци, а вместо това трябва да бъде откаран в пунктовете за събиране на отпадъци за обработка, събиране, рециклиране и изхвърляне.

Символът е валиден в страни, където се прилагат разпоредбите за отпадъци от електрическо и електронно оборудване, напр. "(Великобритания) Разпоредби за отпадъци от електрическо и електронно оборудване от 2013 г. (с измененията)". Тези разпоредби определят рамката за връщане и рециклиране на стари електронни уреди, които се прилагат във всяка страна.

Понеже електронният уред може да съдържа опасни вещества, той трябва да се рециклира отговорно, за да се сведе до минимум всяка потенциална вреда за околната среда и човешкото здраве. Освен това рециклирането на електронен скрап спомага за запазването на природните ресурси.

За допълнителна информация относно безопасното за природата утилизиране на стари електрически и електронни уреди, моля, свържете се със съответните местни власти, вашата служба за изхвърляне на битови отпадъци или търговеца на дребно, от когото сте закупили продукта.

Допълнителна информация можете да намерите тук: www.bosch-homecomfortgroup.com/en/company/legal-topics/weee/

8 Политика за защита на данните



Ние, **Bosch Thermotechnology Ltd., Cotswold Way, Warndon, Worcester WR4 9SW, Обединено кралство**, обработваме информация за продукти и монтаж, технически данни и данни за свързване,

комуникационни данни, данни за регистрация на продукти и клиентска история, за да предоставим продуктова функционалност (чл. 6, алинея 1, изречение 1 (б) от ОРЗД/УК GDPR), за да изпълняваме нашите задължения за експлоатационен надзор на продукта, безопасност на продукта и от съображения за безопасност (чл. 6, алинея 1, изречение 1 (е) от ОРЗД/УК GDPR), за защита на нашите права във връзка с въпроси, свързани с гаранцията и регистрацията на продукта (чл. 6, алинея 1, изречение 1 (е) от ОРЗД/УК GDPR), и за да анализираме дистрибуцията на наши продукти и да предоставяме индивидуализирана информация и оферти, свързани с продукта (чл. 6, алинея 1, изречение 1 (е) от ОРЗД/УК GDPR). За предоставяне на услуги, като продажби и маркетингови услуги, управление на договори, обработка на плащания,

програмиране, хостинг на данни и услуги по гореща линия, можем да поверяваме и предаваме данни на външни доставчици на услуги и/или дъщерни предприятия на Bosch. В някои случаи, но само ако е осигурена адекватна защита на данните, личните данни могат да се предават на получатели, намиращи се извън Европейската икономическа зона и Обединеното кралство. Допълнителна информация се предоставя при заявка. Можете да се свържете с нашия Отговорник по защита на данни на: Data Protection Officer, Information Security and Privacy (C/ISP), Robert Bosch GmbH, Postfach 30 02 20, 70442 Stuttgart, ГЕРМАНИЯ.

Имате право по всяко време да възразите срещу обработката на Вашите лични данни на базата на основания, свързани с Вашата конкретна ситуация, или когато личните Ви данни се обработват за преки маркетингови цели на базата на чл. 6, алинея 1, изречение 1 (е) от ОРЗД/УК GDPR. За да упражните правата си, моля, свържете се с нас чрез **privacy.ttgb@bosch.com**. За да намерите повече информация, моля, последвайте QR кода.

9 Отстраняване на неизправности

Неизправност	Причини	Отстраняване
Уредът нагрява постоянно.	Уредът е изложен на постоянно течение.	▶ Затворете прозорците и вратите.
	Избраната мощност на уреда не е подходяща за размера на помещението. Конвекторът е твърде малък.	▶ Проверете дали избраната мощност е подходяща за размера на помещението (50 W/ m ³).
Повърхността на конвектора е много гореща.	Избраната мощност на уреда не е подходяща за размера на помещението.	▶ Проверете дали избраната мощност е подходяща за размера на помещението (50 W/ m ³).

Табл. 11 Неизправности, възможни причини и отстраняване

10 Данни

10.1 Технически данни

	Мерна единица	Отоплителен конвектор HC4000-5...-25
Работно напрежение	V	230 V AC ± 10 % 50 Hz
Номинална мощност на конвектора (→ Фиг. 5, [1], страница 19)	W	500, 1000, 1500, 2000, 2500
Степен/клас на защита	IP	24/II

	Мерна единица	Отоплителен конвектор HC4000-5...-25
Захранващ кабел	–	1,3 m, вид щепсел: CEE7/17
Обхват на настройка на температурата	°C	7; 12...28
Монтажна позиция	–	Horизонтално на стената. Стоящ вертикално на пода с монтирани крака.

Табл. 12 Технически данни на HC4000-5...-25

10.2 Информация за потребяваната енергия

Технически характеристики, измерени и изчислени в съответствие с РЕГЛАМЕНТИ (ЕС) 2024/1103			
Данни за контакт		BOSCH Thermotechnik GmbH Junkersstr. 20-24 73249 Wernau, Германия	
Идентификатор на модела: HC4000-5...-25			
Елемент	Символ	Стойност	Единица
Топлинна мощност			
Номинална топлинна мощност	P_{nom}	0,5 – 2,5	kW
Минимална топлинна мощност (индикативна)	P_{min}	0	kW
Максимална продължителна топлинна мощност	$P_{max,c}$	0,5 – 2,5	kW
Консумация на енергия			

Технически характеристики, измерени и изчислени в съответствие с РЕГЛАМЕНТИ (ЕС) 2024/1103			
Данни за контакт		BOSCH Thermotechnik GmbH Junkersstr. 20-24 73249 Wernau, Германия	
В режим изключен (*)	P_o	0,00	W
В режим на готовност	P_{sm}	0,24	W
В режим престой (*)	P_{idle}	0,24	W
В мрежова готовност (*)	P_{nsm}	0,00	W
Режим на готовност с показване на информация или статус			He

Технически характеристики, измерени и изчислени в съответствие с РЕГЛАМЕНТИ (ЕС) 2024/1103			
Данни за контакт		BOSCH Thermotechnik GmbH Junkersstr. 20-24 73249 Wernau, Германия	
Сезонна отоплител на енергийна ефективност в активен режим (*)	$\eta_{s,on}$	96	%
Елемент		Единица	
Вид отделяне на топлина/регулиране на температурата в помещението			
Едностепенно отделяне на топлина и без регулиране на температурата в помещението		Не	
Две или повече ръчни нива, без управление на температурата в помещението		Не	
С електронно управление на температурата в помещението		Не	
Електронно управление на температурата в помещението плюс дневен таймер		Не	
Електронно управление на температурата в помещението плюс седмичен таймер		Да	
Други опции за управление (възможни са няколко избора)			
Регулиране на температурата в помещението, с откриване на човешко присъствие		Не	
Регулиране на температурата в помещението, с откриване на отворен прозорец		Да	
С опция за дистанционно управление		Не	

Технически характеристики, измерени и изчислени в съответствие с РЕГЛАМЕНТИ (ЕС) 2024/1103	
Данни за контакт	
BOSCH Thermotechnik GmbH Junkersstr. 20-24 73249 Wernau, Германия	
С адаптивно управление на стартирането	Да
С ограничение на работното време	Не
Със сензор с черна крушка	Не
С функционалност за самообучение	Не
С точност на управление	Да

Табл. 13 Информация за потребяваната енергия

11 Адреси на сервизите

Можете да намерите адреси на сервизите за този продукт, като сканирате QR кода по-долу.



12 Приложение

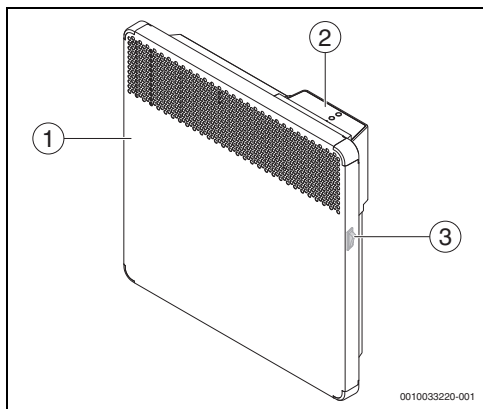

Фиг. 5

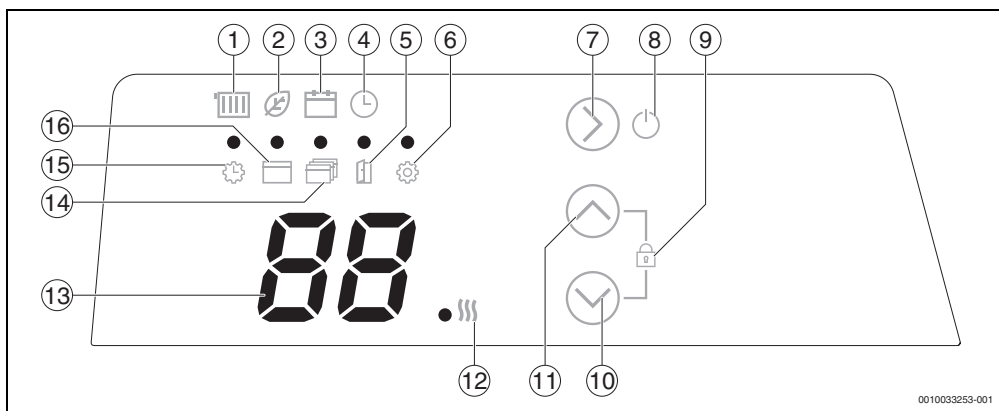

Фиг. 6

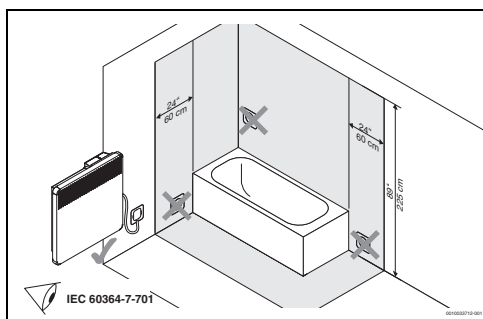

Фиг. 7

Obsah

1	Vysvětlení symbolů a bezpečnostní pokyny	21
1.1	Použité symboly	21
1.2	Všeobecné bezpečnostní pokyny	21
2	Údaje o výrobku	22
2.1	Prohlášení o shodě	22
2.2	Rozsah dodávky	22
2.3	Vysvětlení pojmů	22
2.4	Užívání k určenému účelu	22
2.5	Popis výrobku	22
3	Uvedení do provozu	22
4	Provoz (u spotřebičů prodaných od roku 2025)	23
4.1	Zapnutí/vypnutí konvektoru	23
4.2	Displej řídicí jednotky	23
4.3	Provozní režimy	23
4.4	Regulace teploty	24
4.5	Zamknutí ovládacího panelu zařízení	24
4.6	Nastavení zařízení	24
4.7	Expertní nabídka	25
5	Provoz (pro spotřebiče prodané do konce týdne 2020–2025)	26
5.1	Zapnutí / vypnutí konvektoru	26
5.2	Ovládání řídicí jednotky	26
5.2.1	Zapnutí řídicí jednotky	26
5.3	Parametrizace a nastavení	26
5.3.1	Aktivace nabídky Parametrizace	26
5.3.2	Aktivace nabídky pro nastavení	26
5.3.3	Opuštění nabídky Parametrizace	26
5.4	Nastavení dne a denního času	27
5.5	Provozní režimy a zobrazení na řídicí jednotce	27
5.5.1	Aktivace a nastavení provozních režimů	28
5.5.2	Provozní režim Provoz vytápění	28
5.5.3	Provozní režim ECO	28
5.5.4	Provozní režim PROG	28
5.5.5	Nastavení denního programu P6 (individuálně)	29
5.5.6	Nastavení týdenního programu 7d (individuálně)	30
5.5.7	Provozní režim ČASOVAČ	30
5.5.8	Protizámrazová ochrana	31
5.6	Nastavení funkce otevřeného okna	31
5.7	Blokování tlačítek	31
5.8	Kalibrace zařízení	31
6	Čištění a údržba	32
7	Ochrana životního prostředí a likvidace odpadu	32
8	Informace o ochraně osobních údajů	32
9	Odstraňování poruch	33
10	Data	33
10.1	Technické údaje	33
10.2	Údaje o výrobku s ohledem na spotřebu energie	33
11	Servisní adresy	34
12	Příloha	35

1 Vysvětlení symbolů a bezpečnostní pokyny

1.1 Použité symboly

Výstražné pokyny

Signální výrazy označují druh a závažnost následků, které mohou nastat, nebudou-li dodržena opatření k odvrácení nebezpečí.

Následující signální výrazy jsou definovány a mohou být použity v této dokumentaci:

NEBEZPEČÍ

NEBEZPEČÍ znamená, že může dojít k těžkým až život ohrožujícím újmám na zdraví osob.

VAROVÁNÍ

VAROVÁNÍ znamená, že může dojít ke těžkým až život ohrožujícím újmám na zdraví osob.

UPOZORNĚNÍ

UPOZORNĚNÍ znamená, že může dojít k lehkým až středně těžkým poraněním osob.

OZNÁMENÍ

NEBEZPEČÍ znamená, že může dojít k materiálním škodám.

Důležité informace



Důležité informace neobsahující ohrožení člověka nebo materiálních hodnot jsou označeny zobrazeným informačním symbolem.

Další symboly

Symbol	Význam
▶	požadovaný úkon
→	odkaz na jiné místo v dokumentu
•	výčet/položka seznamu
–	výčet/položka seznamu (2. rovina)

Tab. 1

1.2 Všeobecné bezpečnostní pokyny

Pokyny pro cílovou skupinu

Tento návod k obsluze je určen provozovateli výrobku.

Pokyny ve všech návodech musejí být dodrženy. Nedodržování může vést k těžkým újmám na zdraví – někdy i s následkem smrti – a rovněž i k hmotným škodám a k poškození životního prostředí.

- ▶ Než začnete zařízení (regulátor vytápění atd.) obsluhovat, přečtěte si a uschovejte návody k obsluze.
- ▶ Řiďte se bezpečnostními a výstražnými pokyny.
- ▶ Čištění a údržbu provádějte podle uvedených intervalů jedenkrát za rok. Přítom zkontrolujte bezchybnou funkci celého zařízení.
- ▶ Zjištěné závady a nedostatky je nutno nechat ihned odstranit.

Bezpečnost elektrických zařízení pro domácí použití a podobné účely

Pro zamezení vzniku ohrožení elektrickými lokálními topidly platí podle EN 60335-1 a EN 60335-2-30 tato pravidla:

„Dětem do věku 3 let zamezte v přístupu, ledaže by byly neustále pod dohledem. Děti ve věku od 3 do 8 let smějí zařízení pouze zapínat a vypínat, jsou-li pod dohledem nebo byly-li o bezpečném používání zařízení poučeny a porozuměly hrozcím nebezpečím, a to za předpokladu, že zařízení je umístěno či instalováno v jeho normální provozní poloze. Děti od 3 do 8 let nesmějí zasouvat konektor do zásuvky, regulovat zařízení, čistit je a/nebo provádět uživatelskou údržbu.“

„Dojde-li k poškození síťového kabelu, musí být kabel za účelem zamezení vzniku ohrožení vyměněn výrobcem nebo jeho zákaznickým servisem či podobně kvalifikovanou osobou.“

Bezpečnost elektrických přístrojů pro domácí použití a podobné účely

Aby se zamezilo ohrožení elektrickými přístroji, platí podle EN 60335-1 tato pravidla:

„Tento přístroj mohou používat děti starší 8 let, jakož i osoby se sníženými fyzickými, smyslovými či mentálními schopnostmi nebo nedostatečnými zkušenostmi a znalostmi, pokud byly pod dohledem nebo ve vztahu k bezpečnému užívání přístroje poučeny a chápou nebezpečí, které jim z toho hrozí. Přístroj se nesmí stát předmětem dětské hry. Čištění a uživatelskou údržbu nesmějí provádět děti bez dohledu.“

„Dojde-li k poškození síťového kabelu, musí být za účelem zamezení vzniku ohrožení osob vyměněn výrobcem nebo jeho zákaznickým servisem či podobně kvalifikovanou osobou.“

⚠ Instalace a používání

- ▶ Zařízení neinstalujte pod elektrickou zásuvkou nebo v blízkosti záclon či jiných hořlavých materiálů.
- ▶ Vytápění nepoužívejte v bezprostřední blízkosti koupací vany, sprchy nebo bazény.
- ▶ Výrobek nepoužívejte v malých místnostech, pokud jsou používány osobami, které nejsou samostatně schopné místnost opustit, ledaže by místnost byla neustále pod dohledem.

⚠ Horký povrch

Některé díly tohoto výrobku se mohou značně rozpálit a při kontaktu s pokožkou způsobit popáleniny. Zvláštní opatrnost je na místě tehdy, jsou-li přítomné děti a dospělí vyžadující ochranu.

⚠ Nebezpečí přehřátí, nebezpečí požáru

Snížení nebezpečí požáru:

- ▶ Textilie, záclony nebo jiný hořlavý materiál udržujte ve vzdálenosti nejméně 1 m od výstupu vzduchu.
- ▶ Na konvektor nic neobkládejte. Konvektor nezakrývejte ani na něj nestoupejte. 
- ▶ Zajistěte, aby konvektor mohl nerušeně přenášet teplo.
- ▶ Výrobek používejte pouze na vodorovném a stabilním povrchu nebo jej připevněte ke zdi.

⚠ Hrozí nebezpečí ohrožení života elektrickým proudem!

Kontakt s vadným výrobkem nebo přípojovacím kabelem může způsobit úraz elektrickým proudem.

- ▶ Výrobek nepoužívejte, pokud se převrhl.
- ▶ Výrobek nepoužívejte, vykazuje-li zjevné známky poškození.
- ▶ Výrobek neotvírejte.
- ▶ Vyvarujte se jakýchkoli zásahů.
- ▶ Výrobek již nepoužívejte a odpojte jej od sítě.
- ▶ obraťte se na servis.
Adresy servisů najdete v kapitole 11, strana 34.

-nebo-

- ▶ Proveďte odbornou likvidaci výrobku.

2 Údaje o výrobku

Tento návod obsahuje důležité informace pro provozovatele zařízení týkající se bezpečné obsluhy zařízení Heat Convector 4000.

Konvektor se smí instalovat nebo montovat pouze mimo bezpečnostní oblast (znázorněna šedě → obr. 7, str. 35).
K tomu:

- ▶ Dodržujte návod k instalaci.

2.1 Prohlášení o shodě

Tento výrobek vyhovuje svou konstrukcí a provozními vlastnostmi příslušným evropským a národním požadavkům.

CE Označením CE je prohlášena shoda výrobku se všemi použitelnými právními předpisy EU, které stanovují použití tohoto označení.

Úplný text prohlášení o shodě je k dispozici na internetu: www.bosch-homecomfort.cz.

2.2 Rozsah dodávky

- ▶ Při dodání zkontrolujte neporušenost obalu.
- ▶ Zkontrolujte úplnost rozsahu dodávky:
 - Heat Convector 4000
 - Technická dokumentace

2.3 Vysvětlení pojmů

Zařízení Heat Convector 4000 je v tomto dokumentu dále označeno také jako výrobek, konvektor nebo zařízení.

2.4 Užívání k určenému účelu

Konvektor je určen k ohřevu obytných prostor.

- ▶ Přípojovací podmínky odpovídají technickým údajům, normám a předpisům specifickým pro zemi používání.
- ▶ Konvektor instalujte nebo montujte pouze mimo bezpečnostní oblast (znázorněna šedě → obr. 7, str. 35).

Jiné použití se považuje za použití v rozporu s původním určením. Škody, které by tak vznikly, jsou vyloučeny z odpovědnosti.

2.5 Popis výrobku

Zařízení Heat Convector 4000 je nástěnný nebo stacionární elektrický deskový konvektor k ohřevu místností (→ obr. 5, str. 35).

Obrazová legenda k obr. 5, str. 35:

- [1] Konvektor
- [2] Displej
- [3] Hlavní vypínač

3 Uvedení do provozu

Pokud je zařízení instalováno, ustavováno nebo přineseno z výrazně chladnějšího prostředí, musí se přizpůsobit teplotě prostoru.

- ▶ Nezapínejte zařízení po dobu půl hodiny.



Když zařízení poprvé ohřívá, může dojít ke vzniku lehkého zápachu (maximálně 2 hodiny) z důvodu vysychání výrobních usazenin.

4 Provoz (u spotřebičů prodaných od roku 2025)

Tato kapitola provozu se vztahuje na jakékoliv Heat Convector 4000 zařízení s displejem, jak je uvedeno na → obr. 1 , strana 23

- ▶ Řiďte se bezpečnostními pokyny (→ kapitola 1.2, strana 21).

4.2 Displej řídicí jednotky

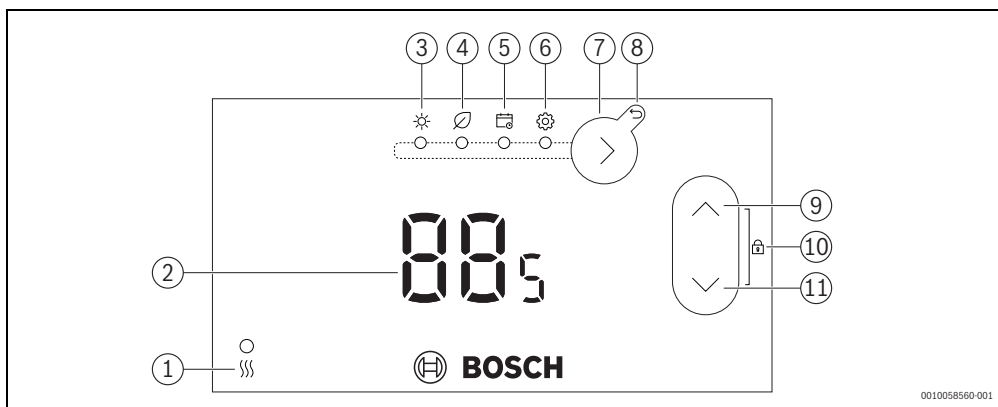

Obr. 1 Ovládací prvky

- [1] Indikátor ohřevu
- [2] Obrazovka (indikátor)
- [3] Komfortní režim
- [4] Režim ECO
- [5] Režim PROG
- [6] Nastavení
- [7] Výběr režimu / Potvrzení
- [8] Zpět (dlouhé stisknutí)
- [9] Nárůst
- [10] Zamknutí / odemknutí (dlouhé stisknutí 2 tlačítek)
- [11] Snížení

4.1 Zapnutí/vypnutí konvektoru

Tlačítko ON/OFF se nachází na zadní straně ovládací jednotky.

- ▶ Pro zapnutí zařízení nastavte spínač do polohy **I**.

Při prvním zapnutí bude regulátor zařízení automaticky nastaven na předvolený programovací režim P6. Programovací režim P6 je nastaven na pondělí 12:00. Nastavení dne a času lze změnit. →

- ▶ Pro vypnutí zařízení nastavte spínač do polohy **0**.



Tlačítko ON/OFF použijte pouze v případech, kdy je třeba vytápění na delší dobu přerušit, například během letní sezóny.

4.3 Provozní režimy

Zařízení má k dispozici tři režimy:

Režim Komfort. Tento režim umožňuje nastavit a upravit běžnou provozní teplotu. Tato teplota (tzv. komfortní teplota) se používá také během fáze Komfort v režimu PROG.

Režim ECO. Tento režim umožňuje nastavit teplotu určenou pro období s nízkou spotřebou energie. Tato teplota (tzv. ECO teplota) se používá také během fáze ECO v režimu PROG.



Režim PROG. Zařízení sleduje přednastavené programy pro každý den v týdnu. Tyto programy lze změnit, stejně jako časy fází Komfort, ECO nebo Vypnuto u zařízení v režimu PROG.



V režimu PROG zařízení vyzve k nastavení času a dne v týdnu, pokud ještě nebyly nastaveny.

4.4 Regulace teploty



V režimu Komfort

Stisknete tlačítko  dokud se nerozsvítí kontrolka pod piktogramem. Na obrazovce se zobrazí poslední nastavená teplota v režimu Komfort (výchozí 19 °C). Teplotu lze upravit v rozmezí 12 °C až 28 °C v krocích po 0,5 °C pomocí tlačítek  / .



V případě dlouhodobé nepřítomnosti lze nastavit teplotu na 7 °C (ochrana proti mrazu).



V režimu ECO



Stisknete tlačítko  dokud se nerozsvítí kontrolka pod piktogramem. Na obrazovce se zobrazí poslední nastavená teplota v režimu ECO (výchozí 15,5 °C). Teplotu lze upravit v rozmezí 10 °C až 19 °C v krocích po 0,5 °C pomocí tlačítek  / . Maximální teplota v režimu ECO je omezena na 2 °C pod komfortní teplotou.



V případě dlouhodobé nepřítomnosti lze nastavit teplotu na 7 °C (ochrana proti mrazu).

V režimu PROG

Stisknete tlačítko  dokud se nerozsvítí kontrolka pod piktogramem. V tomto režimu není možné změnit nastavenou teplotu. Pomocí tlačítek  /  můžete zobrazit aktuální provozní režim zařízení. Pokud obrazovka zobrazuje:





- ▶  Zařízení se řídí nastavením teploty v režimu Komfort. Chcete-li změnit komfortní teplotu, přejděte do režimu Komfort.
- ▶  Zařízení se řídí nastavením teploty v režimu ECO. Chcete-li změnit ECO teplotu, přejděte do režimu ECO.
- ▶  Zařízení netopí (možné pouze v režimu PROG).

Pro změnu přednastavených programů přejděte do nastavení zařízení.



Doporučuje se přechod mezi režimy ECO / Komfort, který je energeticky účinnější než přechod mezi režimy Vypnuto / Komfort.







4.5 Zamknutí ovládacího panelu zařízení

Pro zabránění nechtěnému nastavení, například dětmi, lze ovládací panel zařízení zamknout stiskem tlačítek  a  současným. Podržte tlačítka přibližně 3 sekundy. Na obrazovce se zobrazí . Ovládací panel zařízení je zamknutý. Pro odemknutí ovládacího panelu zařízení proveďte stejnou operaci. Na obrazovce se zobrazí .

4.6 Nastavení zařízení

Stisknete tlačítko  dokud se nerozsvítí kontrolka pod piktogramem. Nabídka nastavení obsahuje:

Nastavení času a dne v týdnu





Pomocí tlačítek  a , vyberte parametr . Nastavte hodinu . Nastavte minutu . Nastavte den v týdnu  (1 – pondělí, 2 – úterý...).



Po vypnutí a opětovném zapnutí zařízení může být nutné čas a den v týdnu znovu nastavit.

Aktivace / deaktivace detekce otevřeného okna

Umožňuje detekovat změnu teploty způsobenou otevřením nebo zavřením okna. Pokud zapomenete zařízení vypnout při dlouhodobém větrání místnosti, tato funkce zabrání zbytečnému vytápění.

Pomocí tlačítek  a , vyberte parametr . Aktivujte / deaktivujte funkci detekce otevřeného okna ( / ).

Pokud zařízení detekuje otevření okna, parametr  začne blikat na displeji a zařízení se automaticky přepne do režimu ochrany proti mrazu (7 °C).

Pokud zařízení detekuje zavření okna nebo pokud je cyklus ukončen ručně, parametr zmizí z displeje a zařízení se vrátí do předchozího provozního režimu.

Pro ruční ukončení cyklu detekce otevřeného okna:

- ▶ Pomocí tlačítek  a , vyberte parametr .
- ▶ Potvrďte stisknutím tlačítka .



Nedoporučuje se používat tuto funkci v místnostech s průvanem, například v chodbách nebo v blízkosti vchodových dveří.

Program pro každý den v týdnu

Je přednastaveno 7 programů. Ve výchozím nastavení je každý program přiřazen konkrétnímu dni.

Je možné změnit program pro libovolný den. Pomocí tlačítek \curvearrowright a \curvearrowleft , vyberte parametr P . Vyberte den, který chcete naprogramovat, např. pondělí. Vyberte program od P1 do P7 pro zvolený den.

Opakováním těchto kroků nastavte program pro každý den v týdnu.

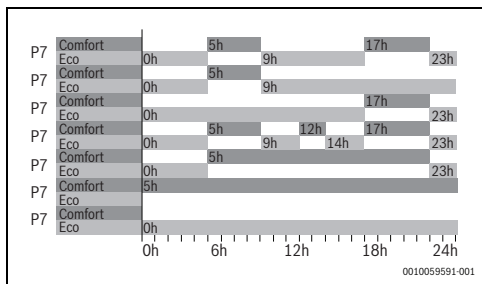

Obr. 2 Výchozí programy P1–P7

Změna programů

Je možné změnit přednastavené programy. Pro každý program (od P1 do P7) lze nastavit provozní režim pro každou hodinu (od 0 do 23 hodin). Pomocí tlačítek \curvearrowright a \curvearrowleft , vyberte parametr P . Zvolte program, který chcete upravit $\text{P1} / \text{P7}$. Zvolte provozní režim pro každou hodinu $\text{E} / \text{E} / \text{C} / \text{C}$.

Nabídka nastavení zařízení

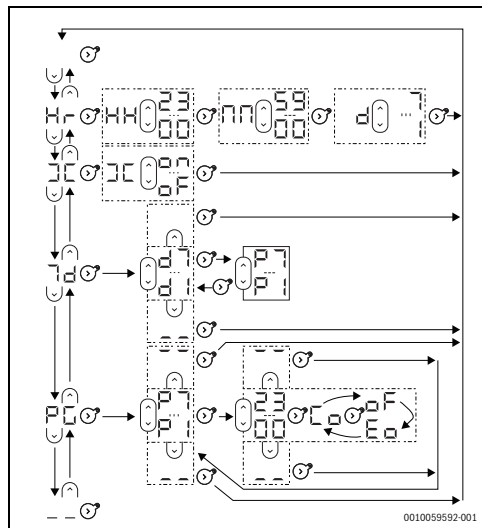

Obr. 3 Schéma nabídky nastavení zařízení

4.7 Expertní nabídka

Pro přístup k pokročilým funkcím zařízení podržte dvě tlačítka po dobu přibližně 3 sekund ☞ .

Kalibrace

Je možné upravit teplotu měřenou zařízením podle skutečné pokojové teploty. Kalibrační hodnota může být nastavena v rozsahu od -3°C do $+3^\circ\text{C}$ oproti teplotě zobrazené na displeji.

Maximální teplota

Je možné upravit maximální teplotu, kterou nelze překročit (v rozmezí od 19°C do 28°C). Výchozí maximální teplota je 28°C .

Indikátor vytápění

Je možné vypnout indikátor vytápění, když je zařízení v pohotovostním režimu. Pro deaktivaci zvolte parametr **oF**.

Displej

Je možné zvolit, která teplota se má zobrazovat na obrazovce před přepnutím do pohotovostního režimu:

- **St** zobrazit nastavenou teplotu
- **Pt** zobrazit měřenou teplotu

Základní nastavení

Je možné obnovit tovární nastavení zařízení. Zvolte parametr **Go**. Režim Komfort s nastavenou teplotou 19°C a výchozím programováním.

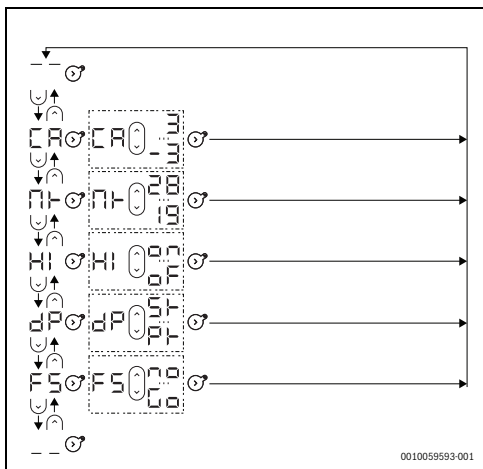

Obr. 4 Schéma expertní nabídky

5 Provoz (pro spotřebiče prodané do konce týdne 2020–2025)

- ▶ Řiďte se bezpečnostními pokyny (→ kapitola 1.2, strana 21).

5.1 Zapnutí / vypnutí konvektoru

Konvektor se zapíná a vypíná pomocí spínače Zap/Vyp (→ obr. 5, [3], str. 35).

Pro zapnutí konvektoru:

- ▶ Nastavte spínač na **I**.

Pro vypnutí konvektoru:

- ▶ Nastavte spínač na **0**.



Pokud se konvektor déle nepoužívá, např. na konci topného období, vypněte jej pouze spínačem Zap/Vyp.

5.2 Ovládání řídicí jednotky

Ovládací prvky řídicí jednotky popisuje kapitola 5.5, str. 27.



Řídicí jednotka není vybavena pamětí s datem. Pokud je konvektor odpojen od elektrické rozvodné sítě déle než 5 sekundy (vytažen konektor), datum a čas se vymažou. Programy vytápění zůstanou zachované.

5.2.1 Zapnutí řídicí jednotky

Tlačítko pro zapnutí a vypnutí

Řídicí jednotka s displejem se zapíná a vypíná pomocí tlačítka > (→ obr. 6, [7], str. 35).

Pro zapnutí řídicí jednotky:

- ▶ Stiskněte tlačítko >.

Pro vypnutí řídicí jednotky:

- ▶ Stiskněte tlačítko > na déle než 5 sekund.

Pokud je řídicí jednotka zapnutá, zobrazuje displej naposledy použitý provozní režim s aktuálními nastaveními.

Při prvním zapnutí displeje je nastaven provozní režim Provoz vytápění. Základní nastavení pro teplotu v provozním režimu Provoz vytápění je 19 °C.



Pokud se displeje nikdo nedotýká, po 5 minutách ztmavne.

5.3 Parametrizace a nastavení

5.3.1 Aktivace nabídky Parametrizace

Prostřednictvím nabídky Parametrizace je možné provádět nastavení zařízení.

Pro aktivaci nabídky Parametrizace:

- ▶ Stiskněte opakovaně tlačítko >, až se rozsvítí kontrolka nad piktogramem . **no** bliká.
- ▶ Stiskněte tlačítko ^ nebo v a držte je, dokud se neobjeví **go**.
- ▶ Stiskněte tlačítko > pro potvrzení **go**. Na displeji se zobrazí nabídka Parametrizace.

5.3.2 Aktivace nabídky pro nastavení

Je možné vyvolat následující nabídky pro nastavení:

- Den v týdnu a čas (d/HH/MM)
- Denní program (P6)
- Týdenní program (7d)
- Funkce otevřeného okna ([])

Pro aktivaci nabídky pro nastavení:

- ▶ Aktivujte nabídku Parametrizace.
- ▶ Stiskněte opakovaně tlačítko >, až se rozsvítí kontrolka požadované nabídky.

5.3.3 Opuštění nabídky Parametrizace

Pro opuštění nabídky Parametrizace:

- ▶ Stiskněte opakovaně tlačítko >, až se rozsvítí kontrolka nad piktogramem . **no** bliká.

- ▶ Stiskněte tlačítko **>** pro potvrzení **no**.
Zařízení je v provozním režimu Provoz vytápění.



Po 60 sekundách neaktivity v jedné z nabídek pro nastavení opustí řídicí jednotka automaticky tuto nabídku. Zařízení je pak opět v provozním režimu Provoz vytápění.

5.4 Nastavení dne a denního času



Den v týdnu a denní čas se musí nastavit před nastavením denního programu a týdenního programu.





Pro nastavení dne v týdnu nebo denního času:

- ▶ Vyvolejte nabídku Parametrizace (→ kapitola 5.3.1, str. 26).
Na displeji se zobrazí den v týdnu a denní čas. Na displeji bliká **d/1** a je možné nastavit den v týdnu.



- ▶ Stiskněte tlačítko **^** nebo **v** pro změnu dne v týdnu. 1 je pondělí a 7 neděle.
- ▶ Stiskněte tlačítko **>** pro potvrzení nastaveného dne v týdnu.
Na displeji bliká **HH/12**. Je možné nastavit hodiny.
- ▶ Stiskněte tlačítko **^** nebo tlačítko **v** pro nastavení hodin od 0 do 23.
- ▶ Stiskněte tlačítko **>** pro potvrzení nastavených hodin.
Na displeji bliká **ΠΠ/00**. Je možné nastavit minuty.
- ▶ Stiskněte tlačítko **^** nebo tlačítko **v** pro nastavení minut od 0 do 59.
- ▶ Stiskněte tlačítko **>** pro potvrzení nastavených minut.
Na displeji se zobrazí nabídka Denní program (P6).



5.5 Provozní režimy a zobrazení na řídicí jednotce

Tato kapitola provozu se vztahuje na jakékoliv Heat Convector 4000 zařízení s displejem, jak je uvedeno na →Obrázku. 6 , strana 35

Pozice		Provozní režim	Popis	
1		Provoz vytápění	Nastavení teploty pro provozní režim Provoz vytápění.	→ kapitola 5.5.2, str. 28
2		ECO	Provozní režim pro úsporu energie. Teplota je nastavena v základním nastavení 3 °C pod teplotou provozního režimu Provoz vytápění.	→ kapitola 5.5.3, str. 28
3		PROG	Automatické přepínání mezi provozním režimem Provoz vytápění a provozním režimem ECO.	→ kapitola 5.5.4, str. 28 → kapitola 5.5.5, str. 29 → kapitola 5.5.6, str. 30
4		ČASOVAČ	Časovač pro časový program k zapnutí/vypnutí zařízení.	→ kapitola 5.5.7, str. 30

Tab. 2 Provozní režimy na řídicí jednotce (→ obr. 6, str. 35)

Pozice	Symbol	Výklad
15		Nastavení dne a denního času LED nad tímto symbolem bliká, když se nastavují den a denní čas (→ kapitola 5.4, str. 27).
16		Týdenní program 7d LED nad tímto symbolem bliká, když se nastavuje týdenní program 7d (→ kapitola 5.5.6, str. 30).

Pozice	Symbol	Výklad
14		Denní program P6 LED nad tímto symbolem bliká, když se nastavuje denní program P6 (→ kapitola 5.5.5, str. 29).
5		Rozpoznání otevřeného okna Tato funkce na základě náhlého poklesu teploty rozpozná, že v místnosti bylo otevřeno okno.

Pozice	Symbol	Výklad
6		Nastavení Tímto symbolem lze provést nastavení.
12		Vytápění Když LED vedle tohoto symbolu svítí, zařízení ohřívá.
7/8	 	Provozní režim/Potvrzení/Zap Tímto tlačítkem se zvolí provozní režim, nebo potvrdí nastavení. Při vypnutém zařízení se zařízení tímto tlačítkem zapne.
11/10/9	  	Dole/Nahoře/Blokování tlačítek Těmito tlačítky se snižuje, respektive zvyšuje některá hodnota (např. teplota). Oběma tlačítky je možné aktivovat blokování tlačítek, aby nedošlo k neúmyslné změně nastavení.
13		Zobrazení na displeji



Tab. 3 Zobrazení (→ obr. 6, str. 35)

5.5.1 Aktivace a nastavení provozních režimů

Pro aktivaci jednoho z provozních režimů:

- ▶ Stisknete opakovaně tlačítko , až se rozsvítí kontrolka pod piktogramem požadovaného provozního režimu.
Na displeji se zobrazí teplota naposledy nastavená pro provozní režim.

Pro změnu teploty provozního režimu:

- ▶ Stisknete tlačítko  nebo  tolikrát, dokud není dosažena požadovaná teplota.
Po 5 sekundách bez aktivace se automaticky uloží nastavená teplota.
Na displeji se zobrazuje teplota prostoru.

5.5.2 Provozní režim Provoz vytápění

Řídící jednotka udržuje konvektor na nastavené teplotě.

Předem definované denní programy P1 až P5

V následujících tabulkách jsou znázorněny časové úseky vytápění předem definovaných programů.

Programy (P1...P5) není možné měnit.



V následujících tabulkách označuje černý čtverec provozní režim Provoz vytápění, nevyplněná buňka provozní režim ECO.

Požadovanou teplotu lze nastavit na 7°C nebo od 12°C do 28°C. Základní nastavení je 19°C.

Pro aktivaci a nastavení provozního režimu Provoz vytápění:

- ▶ Postupujte podle popisu v kapitole 5.5.1, str. 28.



Pokud je teplota pro provozní režim Provoz vytápění nastavena jako nižší než teplota pro provozní režim ECO, klesne nastavení teploty pro provozní režim ECO automaticky 1°C pod teplotu provozního režimu Provoz vytápění.

5.5.3 Provozní režim ECO

Základní nastavení teploty pro provozní režim ECO je 3°C pod teplotou provozního režimu Provoz vytápění.

Požadovanou teplotu lze nastavit v rozmezí od 6°C do 1°C pod teplotu aktuálního provozního režimu.

Pro aktivaci a nastavení provozního režimu ECO:

- ▶ Postupujte podle popisu v kapitole 5.5.1, str. 28.



Doporučujeme nastavit provozní režim ECO během noci, nebo když se místnost více než 2 hodiny nepoužívá.

5.5.4 Provozní režim PROG

Pro aktivaci a nastavení provozního režimu PROG:

- ▶ Postupujte podle popisu v kapitole 5.5.1, str. 28.



Pro provozní režim PROG platí teploty, které byly nastaveny v 5.5.2 a 5.5.3. Kdy je nastaven který provozní režim, je řízeno denním a týdenním programem.

K dispozici je 5 předem definovaných denních programů (P1...P5). Další denní program (P6) lze nastavit individuálně (→ kapitola 5.5.5, str. 29). Z těchto programů se skládá týdenní program (7d). Týdenní program lze nastavit individuálně (→ kapitola 5.5.6 str. 30).

Doba trvání	00	01	02	03	04	05	06	07	08	09	10	11	12	13	14	15	16	17	18	19	20	21	22	23
Provozní režim							■	■											■	■	■	■		

Tab. 4 Program P1

P1 je předem definovaný program, který se doporučuje při nepřítomnosti ve dne (provozní režim ECO:22:00...06:00

hodin a 08:00...18:00 hodin; provozní režim Provoz vytápění: 06:00...08:00 hodin a 18:00...22:00 hodin).

Doba trvání	00	01	02	03	04	05	06	07	08	09	10	11	12	13	14	15	16	17	18	19	20	21	22	23
Provozní režim							■	■					■	■					■	■	■	■		

Tab. 5 Program P2

P2 je předem definovaný program, který se doporučuje při nepřítomnosti ve dne s přítomností přes poledne (provozní režim ECO:22:00...06:00 hodin, 08:00...12:00 hodin a 14:00...18:00; provozní režim Provoz vytápění:

06:00...08:00 hodin, 12:00...14:00 hodin a 18:00...22:00 hodin).

Doba trvání	00	01	02	03	04	05	06	07	08	09	10	11	12	13	14	15	16	17	18	19	20	21	22	23
Provozní režim									■	■	■	■	■	■	■	■	■	■	■	■	■	■		

Tab. 6 Program P3

P3 je předem definovaný program, který se doporučuje při stále přítomnosti, například v sobotu nebo v neděli (provozní

režim ECO:22:00...08:00 hodin; provozní režim Provoz vytápění: 08:00...22:00 hodin).

Doba trvání	00	01	02	03	04	05	06	07	08	09	10	11	12	13	14	15	16	17	18	19	20	21	22	23
Provozní režim	■	■	■	■	■	■	■	■	■	■	■	■	■	■	■	■	■	■	■	■	■	■	■	■

Tab. 7 Program P4

P4 je předem definovaný program, který se doporučuje pro nepřetržitý provoz v provozním režimu Provoz vytápění.

Doba trvání	00	01	02	03	04	05	06	07	08	09	10	11	12	13	14	15	16	17	18	19	20	21	22	23
Provozní režim																								

Tab. 8 Program P5

P5 je předem definovaný program, který se doporučuje pro nepřetržitý provoz v provozním režimu ECO.

5.5.5 Nastavení denního programu P6 (individuálně)

Pokud byl předtím nastaven den v týdnu a denní čas, je denní program P6 již zvolen a oba první úkony nejsou nutné.

Pro nastavení denního programu P6:

- ▶ Aktivujte nabídku Parametrizace (→ kapitola 5.3.1, str. 26).

- ▶ Aktivujte nabídku pro nastavení denního programu (P6) (→ kapitola 5.3.2, str. 26).
Na displeji bliká **P6/no**.
- ▶ Stiskněte tlačítko \wedge nebo \vee a držte je, dokud se neobjeví **P6/go**.
- ▶ Stiskněte tlačítko $\>$ pro potvrzení **P6/go**.
Na displeji bliká **00/Ec**.
00 označuje hodiny a **Ec** provozní režim ECO.
- ▶ Stiskněte tlačítko \wedge nebo \vee pro změnu provozního režimu **Ec** (ECO) na **Co** (provoz vytápění).

- ▶ Stisknete tlačítko > pro potvrzení nastaveného provozního režimu pro zobrazenou hodinu.
Na displeji bliká **01/Ec**.
- ▶ Opakujte postup pro každou hodinu od 0 do 23.
Po nastavení poslední hodiny (23) bliká na displeji **P6/no**.

- ▶ Stisknete tlačítko > pro potvrzení denního programu P6.
Na displeji se zobrazí týdenní program (7d).

Tabulka zobrazuje předem definovaná nastavení denního programu P6.

Doba trvání	00	01	02	03	04	05	06	07	08	09	10	11	12	13	14	15	16	17	18	19	20	21	22	23
Provozní režim							■	■											■	■	■	■		

Tab. 9 Program P6 (individuálně nastavitelný)

P6 má předem definovaná nastavení programu P1 (provozní režim ECO:22:00...06:00 hodin a 08:00...18:00 hodin; provozní režim Provoz vytápění: 06:00...08:00 hodin a 18:00...22:00 hodin).

5.5.6 Nastavení týdenního programu 7d (individuálně)

Pokud byl předtím nastaven denní program P6, je týdenní program 7d již zvolen a oba první úkony nejsou nutné.

Pro nastavení týdenního programu 7d:

- ▶ Aktivujte nabídku Parametrizace (→ kapitola 5.3.1, str. 26).
- ▶ Aktivujte nabídku pro nastavení týdenního programu 7d (→ kapitola 5.3.2, str. 26).
Na displeji bliká **7d/no**.
- ▶ Stisknete tlačítko ^ nebo v a držte je, dokud se neobjeví **7d/go**.

- ▶ Stisknete tlačítko > pro potvrzení **7d/go**.
Na displeji bliká **d1/P1**.
d1 označuje den v týdnu a **P1** program předem nastavený pro tento den.
- ▶ Stisknete tlačítko ^ nebo v pro změnu programu **P1** na **P6**.
- ▶ Stisknete tlačítko > pro potvrzení nastaveného programu pro zobrazený den v týdnu.
Na displeji bliká **d2/P1**.
- ▶ Opakujte postup pro každý den v týdnu od d1 do d7.
Po nastavení posledního dne (d7) bliká na displeji **7d/no**.
- ▶ Stisknete tlačítko > pro potvrzení týdenního programu 7d.
Na displeji se zobrazí funkce otevřeného okna.

Tabulka zobrazuje předem definovaná nastavení týdenního programu 7d. Každému dni v týdnu lze přiřadit denní program P1 až P6.

Den	d1	d2	d3	d4	d5	d6	d7
Program	P1	P1	P2	P1	P1	P3	P3

Tab. 10 Týdenní program 7d (individuálně nastavitelný)

5.5.7 Provozní režim ČASOVAČ

S provozním režimem Časovač je možné změnit nastavený program až na 8 hodin. Po uplynutí času časovače se konvektor vrátí k nastavenému programu.

Základní nastavení je 1 hodina.

Časovač lze změnit v rozsahu od 1 do 8 hodin (v intervalu po 1 hodině).

Pro aktivaci provozního režimu ČASOVAČ:

- ▶ Stisknete opakovaně tlačítko >, až se rozsvítí kontrolka pod piktogramem ☺.
- Na displeji se zobrazí aktuálně nastavený čas, po kterém se zařízení vypne, resp. vrátí k nastavenému programu.

Pro změnu nastavení času provozního režimu ČASOVAČ:

- ▶ Stisknete tlačítko ^ nebo v tolikrát, dokud není nastaven požadovaný čas (v rozsahu od 1...8 hodin).
Po 5 sekundách bez aktivace se automaticky uloží nastavená teplota.
Na displeji se zobrazuje teplota prostoru.

Pro opuštění provozního režimu ČASOVAČ:

- ▶ Stisknete tlačítko >.
Časovač se zastaví. Na displeji se zobrazí nabídka Parametrizace.
- ▶ **Pozor:** Je-li zvolen provozní režim PROG, je teplota až o 6 °C nižší (základní nastavení 3 °C). To platí v časech, ve kterých je aktivní provozní režim ECO (→ kapitola 5.5.3, str. 28).

5.5.8 Protizámrazová ochrana

Prostřednictvím provozního režimu Provoz vytápění je možné nastavit také provozní režim Protizámrazová ochrana.

Pro nastavení protizámrazové ochrany:

- ▶ Nastavte teplotu provozního režimu Provoz vytápění na 7 °C.
Konvektor se aktivuje, když teplota prostoru klesne pod 7 °C.
Když nastavený program přepne do provozního režimu ECO, klesne nastavená protizámrazová teplota na 6 °C.

Pozor:

Je-li zvolen provozní režim PROG, klesne teplota v časech, ve kterých je aktivní provozní režim ECO, až o 6 °C (základní nastavení 3 °C) (→ kapitola 5.5.3, str. 28).



Doporučujeme nastavit tento provozní režim, když se místnost nepoužívá několik dní.

5.6 Nastavení funkce otevřeného okna

Pokud byl předtím nastaven týdenní program 7d, je funkce otevřeného okna již zvolena a oba první úkony nejsou nutné.

Pro aktivaci funkce otevřeného okna:

- ▶ Aktivujte nabídku Parametrizace (→ kapitola 5.3.1, str. 26).
- ▶ Aktivujte nabídku pro nastavení týdenního programu 7d (→ kapitola 5.3.2, str. 26).
Na displeji bliká **]]/oF**.
- ▶ Stiskněte tlačítko **^** nebo **v** a držte je, dokud se neobjeví **]]/on**.
- ▶ Stiskněte tlačítko **>** pro potvrzení **]]/on**.
Funkce otevřeného okna je aktivována. Na displeji se zobrazí nabídka Parametrizace.

Když zařízení rozpozná otevřené okno v místnosti, ve kterém je nainstalované, zastaví zařízení provoz vytápění a na displeji bliká **]]**.

Pro pokračování v provozu vytápění:

- ▶ Stiskněte tlačítko **^** nebo **v** a držte je, dokud se neobjeví **]]/go**.
- ▶ Stiskněte tlačítko **>** pro potvrzení **]]/go**.
Zařízení je opět v provozu vytápění. Na displeji se zobrazuje teplota prostoru.



V některých případech nemusí zařízení otevřené okno rozpoznat (např. když je zařízení umístěné v izolované oblasti místnosti vzdálené od proudícího studeného vzduchu, když je umístěno v blízkosti topného zdroje, nebo když je výkyv teploty v místnosti příliš nízký).

5.7 Blokování tlačítek

Aby nedošlo k neúmyslné změně nastavení, je možné řídicí jednotku zablokovat.

Pro zablokování řídicí jednotky:

- ▶ Stiskněte současně tlačítka **^** nebo **v** a držte je déle než 5 sekund stisknutá.
Blokování tlačítek je aktivováno. Na displeji se zobrazuje pouze teplota prostoru.

Pro odblokování řídicí jednotky:

- ▶ Stiskněte současně tlačítka **^** nebo **v** a držte je déle než 5 sekund stisknutá.
Řídicí jednotka je odblokovaná.

5.8 Kalibrace zařízení

Pro přizpůsobení teploty zobrazené na displeji skutečné teplotě prostoru je možné zařízení kalibrovat.

Pro kalibraci zařízení:

- ▶ Změřte teplotu prostoru a porovnejte ji s teplotou zobrazenou na řídicí jednotce.
- ▶ Podržte současně stisknutá tlačítka **>**, **^** a **v**.
Na displeji se zobrazí aktuální opravná hodnota (základní nastavení 0,0 °C).
- ▶ Stiskněte tlačítko **^** nebo **v** pro přizpůsobení zobrazené teploty opravnou hodnotou od -3 °C do +3 °C.

Pro ukončení kalibrace:

- ▶ Podržte současně stisknutá tlačítka **>**, **^** a **v**.
Zařízení je pak opět v aktuálním provozním režimu.



Pokud se 5 sekund nebo déle nestiskne žádné tlačítko, opustí zařízení automaticky režim kalibrace.

6 Čištění a údržba

Jakékoliv zásahy do výrobku jsou nepřipustné.

- ▶ Nepoužívejte škrabavé nebo chemicky agresivní čisticí prostředky.
- ▶ **Zařízení před čištěním bezpečně odpojte od elektrického napájení a před opětovným připojením je nechte uschnout.**
- ▶ Připojovací kabel nepokládejte na horký konvektor.
- ▶ Dbejte na to, aby se do elektrických dílů nedostala voda.
- ▶ Vstupní a výstupní vzduchové mřížky vyčistíte jednou za půl roku kartáčem od prachu a nečistot.

7 Ochrana životního prostředí a likvidace odpadu

Ochrana životního prostředí je podniková zásada skupiny Bosch.

Kvalita výrobků, hospodárnost provozu a ochrana životního prostředí jsou rovnocenné cíle. Zákony a předpisy týkající se ochrany životního prostředí jsou přísně dodržovány.

K ochraně životního prostředí používáme s důrazem na hospodárnost nejlepší možnou technologii a materiály.

Balení

Obaly, které používáme, jsou v souladu s recyklačními systémy příslušných zemí zaručujícími jejich optimální opětovné využití. Všechny použité obalové materiály jsou šetrné vůči životnímu prostředí a lze je znovu užívat.

Stará elektrická a elektronická zařízení



Tento symbol znamená, že výrobek nelze likvidovat s ostatním odpadem, ale musí být odvezen do sběrných dvorů odpadu za účelem zpracování, sběru, recyklace a likvidace.

Symbol platí pro země, které mají směrnice o elektronickém odpadu, např. "Směrnice Evropské unie 2012/19/ES o elektrických a elektronických spotřebičích s ukončenou životností". Tato ustanovení definují regulační rámec směrnice platný pro sběr a recyklaci použitých elektronických spotřebičů v každé zemi.

Elektronické spotřebiče, které mohou obsahovat nebezpečné látky, musí být recyklovány zodpovědně, aby se minimalizovalo možné poškození životního prostředí a nebezpečí pro lidské zdraví. Proto recyklace elektronického odpadu přispívá k ochraně přírodních zdrojů.

Pro více informací o ekologicky bezpečné likvidaci použitých elektrických a elektronických spotřebičů se prosím obraťte na místní úřady, společnost zabývající se likvidací odpadu nebo distributora, od kterého jste výrobek zakoupili.

Více informací naleznete zde:

www.bosch-homecomfortgroup.com/en/company/legal-topics/weee/

8 Informace o ochraně osobních údajů



My, společnost **[DE] Bosch Thermotechnik GmbH, Sophienstraße 30-32, 35576 Wetzlar, Německo, [AT] Robert Bosch AG, Geschäftsbereich Thermotechnik, Göllnergasse 15-17, 1030 Wien, Rakousko,**

[LU] Ferroknepper Buderus S.A., Z.I. Um Monkeler, 20, Op den Drieschen, B.P.201 L-4003 Esch-sur-Alzette,

Lucembursko zpracováváme informace o výrobku a instalaci, technické údaje a údaje o připojení, komunikační údaje, údaje o registraci výrobku a údaje o historii zákazníků za účelem zajištění funkčnosti výrobků (článek 6 odst. 1 věta 1 b GDPR), za účelem splnění naší povinnosti sledování výrobků a zajištění bezpečnosti výrobku (čl. 6 odst. 1 věta 1 f GDPR), za účelem ochrany našich práv v souvislosti se zárukou a otázkami registrace výrobku (čl. 6 odst. 1 věta 1 f GDPR), za účelem analýzy prodeje našich výrobků a poskytování individuálních a souvisejících informací a nabídek (čl. 6 odst. 1 věta 1 f GDPR). Pro poskytování služeb, jako jsou prodejní a marketingové služby, správa smluv, zpracování plateb, programování, hostování dat a služby horké linky, můžeme pověřit externí poskytovatele služeb a/nebo společnosti spojené se společnostmi Bosch a předávat jim data. V určitých případech, ale pouze pokud je zaručena odpovídající ochrana údajů, mohou být osobní údaje předávány příjemcům mimo Evropský hospodářský prostor. Další informace jsou poskytovány na vyžádání. Našeho pověření pro ochranu údajů můžete kontaktovat na následující adrese: Datenschutzbeauftragter, Informationssicherheit und Datenschutz (C/ISP), Robert Bosch GmbH, Postfach 30 02 20, 70442 Stuttgart, NĚMECKO.

Máte právo vznést na základě čl. 6 odst. 1 věty 1 f GDPR kdykoli námítku proti zpracování vašich osobních údajů z důvodů, které vyplývají z vaší konkrétní situace nebo pro účely přímé reklamy. Chcete-li uplatnit svá práva, kontaktujte nás na e-mailové adrese **[DE] privacy.ttte@bosch.com, [AT] DPO@bosch.com, [LU] DPO@bosch.com**. Pro více informací se prosím řiďte QR kódem.

9 Odstraňování poruch

Porucha	Příčiny	Odstranění
Zařízení neustále ohřívá.	Zařízení je vystaveno stálému průvanu.	▶ Zavřete okna a dveře.
	Zvolený výkon zařízení není vhodný pro velikost místnosti. Konvektor je dimenzován jako příliš malý.	▶ Zkontrolujte, zda je zvolený výkon vhodný pro velikost místnosti (50 W/ m ³).
Povrch konvektoru je velmi horký.	Zvolený výkon zařízení není vhodný pro velikost místnosti.	▶ Zkontrolujte, zda je zvolený výkon vhodný pro velikost místnosti (50 W/ m ³).

Tab. 11 Poruchy, možné příčiny a náprava

10 Data

10.1 Technické údaje

	Jednotka	Heat Convector HC4000-5...-25
Provozní napětí	V	230 V AC ± 10 % 50 Hz
Jmenovitý výkon konvektoru (→ obr. 5, [1], str. 35)	W	500, 1000, 1500, 2000, 2500
Elektrické krytí IP/třída	IP	24/II

	Jednotka	Heat Convector HC4000-5...-25
Připojovací kabel	–	1,3 m, provedení konektoru: CEE7/17
Rozsah nastavení teplot	°C	7; 12...28
Místo pro montáž	–	Vodorovně na stěně. S namontovanými nožičkami svíse nastojato na podlaže.

Tab. 12 Technické údaje HC4000-5...-25

10.2 Údaje o výrobku s ohledem na spotřebu energie

Technické vlastnosti měřené a vypočítané v souladu s NAŘÍZENÍM (EU) 2024/1103			
Kontaktní údaje		BOSCH Thermotechnik GmbH Junkersstr. 20-24 73249 Wernau, Německo	
Identifikátor modelu: HC4000-5...-25			
Položka	Symbol	Hodnota	Jednotka
Tepelný výkon			
Jmenovitý tepelný výkon	P_{nom}	0,5–2,5	kW

Technické vlastnosti měřené a vypočítané v souladu s NAŘÍZENÍM (EU) 2024/1103			
Kontaktní údaje		BOSCH Thermotechnik GmbH Junkersstr. 20-24 73249 Wernau, Německo	
Minimální tepelný výkon (orientační)	P_{min}	0	kW
Maximální trvalý tepelný výkon	$P_{max,c}$	0,5–2,5	kW
Příkon			

Technické vlastnosti měřené a vypočítané v souladu s NAŘÍZENÍM (EU) 2024/1103			
Kontaktní údaje		BOSCH Thermotechnik GmbH Junkersstr. 20-24 73249 Wernau, Německo	
Ve vypnutém režimu (*)	P_o	0,00	W
V pohotovostním režimu	P_{sm}	0,24	W
V klidovém režimu (*)	P_{idle}	0,24	W
V pohotovostním režimu sítě (*)	P_{nsm}	0,00	W
Pohotovostní režim se zobrazením informací nebo stavu			Ne
Sezónní energetická účinnost vytápění prostor v aktivním režimu (*)	η_{syn}	96	%
Položka	Jednotka		
Typ topného výkonu / regulace pokojové teploty			
Jednostupňový topný výkon a bez regulace pokojové teploty			Ne
Dva nebo více manuálních stupňů, bez regulace pokojové teploty			Ne
S elektronickou regulací pokojové teploty			Ne
Elektronická regulace pokojové teploty s denním časovačem			Ne

Technické vlastnosti měřené a vypočítané v souladu s NAŘÍZENÍM (EU) 2024/1103	
Kontaktní údaje	BOSCH Thermotechnik GmbH Junkersstr. 20-24 73249 Wernau, Německo
Elektronická regulace pokojové teploty s týdenním časovačem	Ano
Další možnosti ovládání (možnost výběru z více možností)	
Regulace pokojové teploty s detekcí přítomnosti	Ne
Regulace pokojové teploty s detekcí otevřeného okna	Ano
S možností ovládání na dálku	Ne
S adaptivním řízením rozjezdu	Ano
S omezením pracovní doby	Ne
S černým žárovkovým senzorem	Ne
S funkcí samoučení	Ne
S přesností řízení	Ano

Tab. 13 Údaje o výrobku s ohledem na spotřebu energie

11 Servisní adresy

Servisní adresu tohoto produktu najdete naskenováním níže uvedeného QR kódu.



12 Příloha

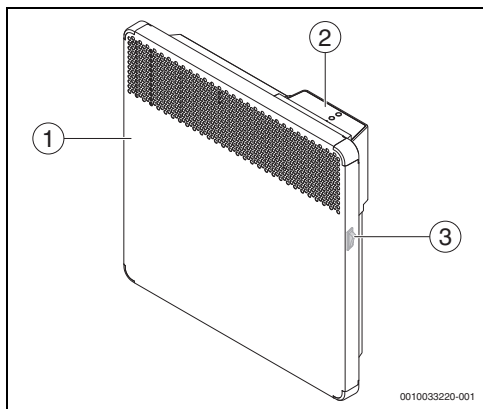

Obr. 5

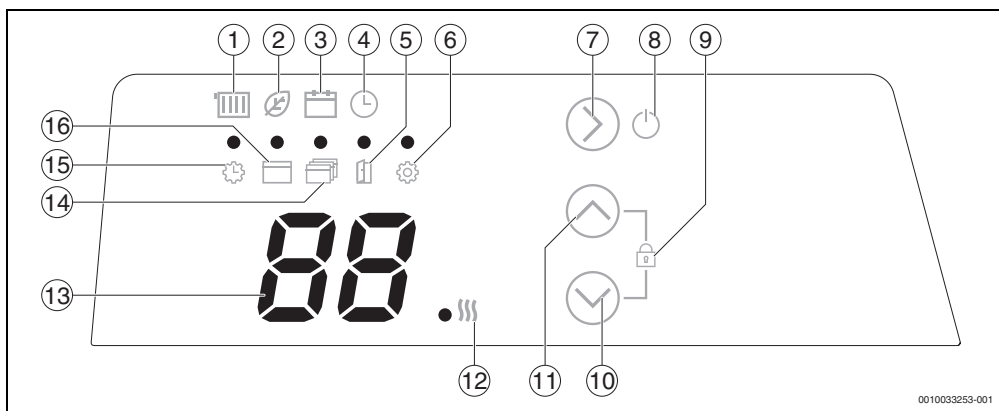

Obr. 6

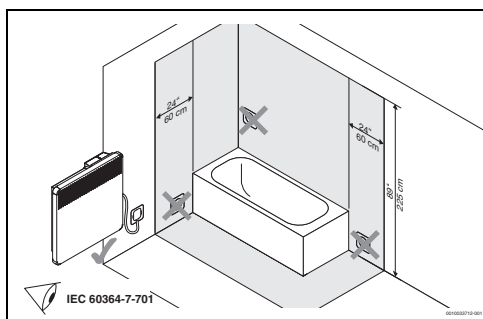

Obr. 7

Inhaltsverzeichnis

1 Symbolerklärung und Sicherheitshinweise	37	5.7 Tastensperre	47
1.1 Symbolerklärung	37	5.8 Gerät kalibrieren	48
1.2 Allgemeine Sicherheitshinweise	37	6 Reinigung und Wartung	48
2 Angaben zum Produkt	38	7 Umweltschutz und Entsorgung	48
2.1 Konformitätserklärung	38	8 Datenschutzhinweise	49
2.2 Lieferumfang	38	9 Störungen beheben	49
2.3 Begriffserklärung	38	10 Daten	49
2.4 Bestimmungsgemäße Verwendung	38	10.1 Technische Daten	49
2.5 Produktbeschreibung	38	10.2 Produktdaten zum Energieverbrauch	50
3 Erstinbetriebnahme	39	11 Serviceadressen	51
4 Bedienung (für Geräte, verkauft nach 2025)	39	12 Anhang	51
4.1 Konvektor ein- und ausschalten	39		
4.2 Display des Reglers	39		
4.3 Betriebsarten	40		
4.4 Temperaturregelung	40		
4.5 Gerätereuler sperren	40		
4.6 Geräteeinstellungen	40		
4.7 Expertenmenü	41		
5 Bedienung (für Geräte, verkauft zwischen 2020 und 2025)	42		
5.1 Konvektor einschalten/ausschalten	42		
5.2 Bedienung des Reglers	42		
5.2.1 Regler einschalten	42		
5.3 Parametrierung und Einstellungen	42		
5.3.1 Menü Parametrierung aufrufen	42		
5.3.2 Einstellungsmenüs aufrufen	43		
5.3.3 Menü Parametrierung verlassen	43		
5.4 Tag und Uhrzeit einstellen	43		
5.5 Betriebsarten und Anzeigen am Regler	43		
5.5.1 Betriebsarten aufrufen und einstellen	44		
5.5.2 Betriebsart Heizbetrieb	44		
5.5.3 Betriebsart ECO	44		
5.5.4 Betriebsart PROG	45		
5.5.5 Tagesprogramm P6 (individuell) einstellen	46		
5.5.6 Wochenprogramm 7d (individuell) einstellen	46		
5.5.7 Betriebsart TIMER	47		
5.5.8 Frostschutz	47		
5.6 Fenster-offen-Funktion einstellen	47		

1 Symbolerklärung und Sicherheitshinweise

1.1 Symbolerklärung

Warnhinweise

In Warnhinweisen kennzeichnen Signalwörter die Art und Schwere der Folgen, falls die Maßnahmen zur Abwendung der Gefahr nicht befolgt werden.

Folgende Signalwörter sind definiert und können im vorliegenden Dokument verwendet werden:

 **GEFAHR**
GEFAHR bedeutet, dass schwere bis lebensgefährliche Personenschäden auftreten werden.

 **WARNUNG**
WARNUNG bedeutet, dass schwere bis lebensgefährliche Personenschäden auftreten können.

 **VORSICHT**
VORSICHT bedeutet, dass leichte bis mittelschwere Personenschäden auftreten können.

ACHTUNG
ACHTUNG bedeutet, dass Sachschäden auftreten können.

Wichtige Informationen

 Wichtige Informationen ohne Gefahren für Menschen oder Sachen werden mit dem gezeigten Info-Symbol gekennzeichnet.

Weitere Symbole

Symbol	Bedeutung
▶	Handlungsschritt
→	Querverweis auf eine andere Stelle im Dokument
•	Aufzählung/Listeneintrag
–	Aufzählung/Listeneintrag (2. Ebene)

Tab. 1

1.2 Allgemeine Sicherheitshinweise

Hinweise für die Zielgruppe

Diese Bedienungsanleitung richtet sich an den Betreiber des Produkts.

Die Anweisungen in allen Anleitungen müssen eingehalten werden. Nichtbeachten kann zu schweren Personenschäden – auch mit Todesfolge – sowie Sach- und Umweltschäden führen.

- ▶ Bedienungsanleitungen (Heizungsregler usw.) vor der Bedienung lesen und aufbewahren.
- ▶ Sicherheits- und Warnhinweise beachten.
- ▶ Reinigung und Wartung nach den aufgeführten Intervallen mindestens einmal jährlich durchführen. Dabei die Gesamtanlage auf ihre einwandfrei Funktion prüfen.
- ▶ Aufgefundene Mängel umgehend beheben lassen.

Sicherheit elektrischer Geräte für den Hausgebrauch und ähnliche Zwecke

Zur Vermeidung von Gefährdungen durch elektrische Raumheizgeräte gelten entsprechend EN 60335-1 und EN 60335-2-30 folgende Vorgaben:

„Kinder jünger als 3 Jahre sind fernzuhalten, es sei denn, sie werden ständig überwacht. Kinder ab 3 Jahren und jünger als 8 Jahre dürfen das Gerät nur ein- und ausschalten, wenn sie beaufsichtigt werden oder bezüglich des sicheren Gebrauchs des Gerätes unterwiesen wurden und die daraus resultierenden Gefahren verstanden haben, vorausgesetzt, dass das Gerät in seiner normalen Gebrauchslage platziert oder installiert ist. Kinder ab 3 Jahren und jünger als 8 Jahre dürfen nicht den Stecker in die Steckdose stecken, das Gerät nicht regulieren, das Gerät nicht reinigen und/oder nicht die Wartung durch den Benutzer durchführen.“

„Wenn die Netzanschlussleitung beschädigt wird, muss sie durch den Hersteller oder seinen Kundendienst oder eine ähnlich qualifizierte Person ersetzt werden, um Gefährdungen zu vermeiden.“

Sicherheit elektrischer Geräte für den Hausgebrauch und ähnliche Zwecke

Zur Vermeidung von Gefährdungen durch elektrische Geräte gelten entsprechend EN 60335-1 folgende Vorgaben:

„Dieses Gerät kann von Kindern ab 8 Jahren und darüber sowie von Personen mit verringerten physischen, sensorischen oder mentalen Fähigkeiten oder Mangel an Erfahrung und Wissen benutzt werden, wenn sie beaufsichtigt oder bezüglich des sicheren Gebrauchs des Gerätes unterwiesen wurden und die daraus resultierenden Gefahren verstehen. Kinder dürfen nicht mit dem Gerät spielen. Reinigung und Benutzer-Wartung dürfen nicht von Kindern ohne Beaufsichtigung durchgeführt werden.“

„Wenn die Netzanschlussleitung beschädigt wird, muss sie durch den Hersteller oder seinen Kundendienst oder eine ähnlich qualifizierte Person ersetzt werden, um Gefährdungen zu vermeiden.“

Installation und Verwendung

- ▶ Gerät nicht unter einer Steckdose oder in der Nähe von Vorhängen oder anderen brennbaren Materialien installieren.
- ▶ Heizung nicht in der unmittelbaren Umgebung einer Badewanne, einer Dusche oder eines Schwimmbeckens verwenden.
- ▶ Produkt nicht in kleinen Räumen verwenden, wenn diese von Personen benutzt werden, die nicht in der Lage sind, den Raum alleine zu verlassen, es sei denn, der Raum wird ständig überwacht.

Heiße Oberfläche

Einige Teile dieses Produkts können sehr heiß werden und bei Hautkontakt Verbrennungen verursachen. Besondere Vorsicht ist geboten, wenn Kinder und schutzbedürftige Erwachsene anwesend sind.

Überhitzungsgefahr, Brandgefahr

Um die Brandgefahr zu verringern:

- ▶ Mit Textilien, Vorhängen oder anderen brennbaren Materialien mindestens 1 m Abstand vom Luftauslass halten.
- ▶ Auf dem Konvektor nichts ablegen. Den Konvektor nicht abdecken und nicht besteigen. 
- ▶ Für eine ungehinderte Wärmeabgabe des Konvektors sorgen.
- ▶ Produkt nur auf einer horizontalen und stabilen Oberfläche verwenden oder an der Wand befestigen.

Lebensgefahr durch elektrischen Strom!

Das Berühren eines defekten Produkts oder Anschlusskabels kann zum Stromschlag führen.

- ▶ Produkt nicht verwenden, wenn es fallen gelassen wurde.
- ▶ Produkt nicht verwenden, wenn sichtbare Anzeichen einer Beschädigung vorliegen.
- ▶ Produkt nicht öffnen.
- ▶ Jegliche Eingriffe vermeiden.
- ▶ Produkt nicht mehr verwenden und vom Stromnetz trennen.
- ▶ Wenden Sie sich an den Service.
Die Serviceadressen finden Sie in Kapitel 11, Seite 51.

-oder-

- ▶ Produkt fachgerecht entsorgen.

2 Angaben zum Produkt

Die vorliegende Anleitung enthält wichtige Informationen für den Anlagenbetreiber zur sicheren Bedienung des Heat Convector 4000.

Der Konvektor darf nur außerhalb des Sicherheitsbereichs (grau dargestellt → Bild 7, Seite 51) aufgestellt oder montiert werden.

Hierzu:

- ▶ Installationsanleitung beachten.

2.1 Konformitätserklärung

Dieses Produkt entspricht in Konstruktion und Betriebsverhalten den europäischen und nationalen Anforderungen.

 Mit der CE-Kennzeichnung wird die Konformität des Produkts mit allen anzuwendenden EU-Rechtsvorschriften erklärt, die das Anbringen dieser Kennzeichnung vorsehen.

Der vollständige Text der Konformitätserklärung ist im Internet verfügbar: www.bosch-homecomfort.de.

2.2 Lieferumfang

- ▶ Verpackung bei Anlieferung auf Unversehrtheit prüfen.
- ▶ Lieferumfang auf Vollständigkeit prüfen:
 - Heat Convector 4000
 - Technische Dokumentation

2.3 Begriffserklärung

Der Heat Convector 4000 wird im weiteren Verlauf dieses Dokuments auch als Produkt, Konvektor oder Gerät bezeichnet.

2.4 Bestimmungsgemäße Verwendung

Der Konvektor ist zum Erwärmen von Wohnräumen bestimmt.

- ▶ Anschlussbedingungen entsprechend den technischen Daten und länderspezifischen Normen und Vorschriften einhalten.
- ▶ Konvektor nur außerhalb des Sicherheitsbereichs (grau dargestellt → Bild 7, Seite 51) aufstellen oder montieren.

Eine andere Verwendung ist nicht bestimmungsgemäß. Daraus resultierende Schäden sind von der Haftung ausgeschlossen.

2.5 Produktbeschreibung

Der Heat Convector 4000 ist ein wandhängender oder bodenstehender elektrischer Plattenkonvektor zum Erwärmen von Räumen (→ Bild 5, Seite 51).

Bildlegende zu Bild 5, Seite 51:

- [1] Konvektor
- [2] Display
- [3] Schalter Ein/Aus

3 Erstinbetriebnahme

Wenn das Gerät installiert, aufgestellt oder aus einer deutlich kälteren Umgebung geholt wurde, muss es sich der Raumtemperatur anpassen.

- ▶ Gerät eine halbe Stunde nicht einschalten.



Wenn das Gerät zum ersten Mal heizt, kann es zu leichter Geruchsbelästigung (maximal 2 Stunden) durch Austrocknen von Produktionsrückständen kommen.

4 Bedienung (für Geräte, verkauft nach 2025)

Dieses Kapitel zur Bedienung betrifft jedes Gerät mit der Modellbezeichnung Heat Convector 4000 und einem Display, wie in →Abb. 1 auf Seite 39 dargestellt

- ▶ Sicherheitshinweise beachten (→ Kapitel 1.2, Seite 37).

4.2 Display des Reglers



Bild 1 Bedienelemente

- [1] Heizungsanzeige
- [2] Bildschirm (Anzeige)
- [3] Komfortbetrieb
- [4] eco-Betrieb
- [5] PROG-Betrieb
- [6] Einstellungen
- [7] Betriebsart-Auswahl taste / Bestätigungstaste
- [8] Zurück (gedrückt halten)
- [9] Erhöhung
- [10] Sperren / Entsperren (2 Tasten gedrückt halten)
- [11] Senken

4.1 Konvektor ein- und ausschalten

Der EIN/AUS-Schalter befindet sich an der Rückseite des Reglers.

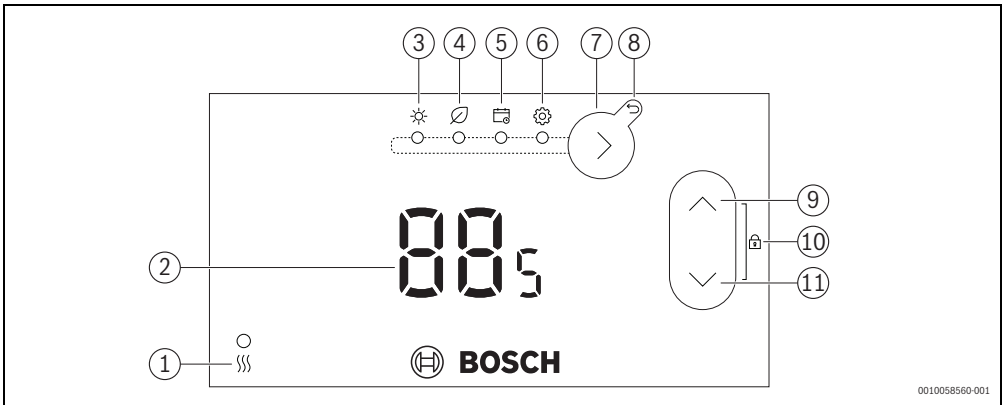
- ▶ Zum Einschalten des Geräts den Schalter auf **I** stellen.

Beim ersten Einschalten des Geräts befindet sich der Regler des Geräts im voreingestellten Programmierbetrieb P6. Der Programmierbetrieb P6 ist auf Montag 12h00 eingestellt. Die Einstellungen für Tag und Uhrzeit können geändert werden. →

- ▶ Zum Ausschalten des Geräts den Schalter auf **0** stellen.



Der EIN/AUS-Schalter nur dann verwenden, wenn die Heizung für längere Zeit abgeschaltet werden muss, wie z. B. im Sommer.

4.3 Betriebsarten

Das Gerät verfügt über drei Betriebsarten:

Komfortbetrieb. In dieser Betriebsart kann eine normale Betriebstemperatur eingestellt und angepasst werden. Die mit dem Komfortbetrieb verbundene Temperatur, die Komforttemperatur, wird auch während der Komfortphase im PROG-Betrieb verwendet.

eco-Betrieb. In dieser Betriebsart kann eine Temperatur eingestellt und angepasst werden, die für Zeiträume reserviert ist, die einen geringen Energieverbrauch des Geräts erfordern. Diese Temperatur, die eco-Temperatur, wird auch während der eco-Phase im PROG-Betrieb verwendet.



PROG-Betrieb. Das Gerät folgt den voreingestellten Programmen für jeden Tag der Woche. Diese Programme können verändert werden, ebenso wie die Zeiten für die Komfort-, eco- oder Heizungsausschaltphasen des Geräts im PROG-Betrieb.



Im PROG-Betrieb fordert das Gerät Sie auf, die Uhrzeit und den Wochentag einzustellen, falls dies noch nicht geschehen ist.

4.4 Temperaturregelung



Im Komfortbetrieb

Taste  wiederholt drücken, bis die Anzeige unter dem Piktogramm aufleuchtet. Der Bildschirm zeigt den letzten Temperatursollwert im Komfortbetrieb an (standardmäßig 19 °C). Der Temperatursollwert kann mit den Tasten / in Schritten von 0,5 °C auf einen Wert zwischen 12 °C und 28 °C eingestellt werden.



Bei längerer Abwesenheit kann der Temperatursollwert auf 7 °C (Frostschutztemperatur) eingestellt werden.



Im eco-Betrieb



Taste  wiederholt drücken, bis die Anzeige unter dem Piktogramm aufleuchtet. Der Bildschirm zeigt den letzten Temperatursollwert im eco-Betrieb an (standardmäßig 15,5 °C). Der Temperatursollwert kann mit den Tasten / in Schritten von 0,5 °C auf einen Wert zwischen 10 °C und 19 °C eingestellt werden. Der maximale eco-Temperatursollwert ist begrenzt (2 °C unter der Komforttemperatur).



Bei längerer Abwesenheit kann der Temperatursollwert auf 7 °C (Frostschutztemperatur) eingestellt werden.

Im PROG-Betrieb

Taste  wiederholt drücken, bis die Anzeige unter dem Piktogramm aufleuchtet. In dieser Betriebsart ist es nicht möglich, den Temperatursollwert zu ändern. Tasten / betätigen, um die aktuelle Betriebsart des Geräts anzuzeigen. Zeigt der Bildschirm:





- ▶ , folgt das Gerät der Temperatureinstellung in Komfortbetrieb. Um die Komforttemperatur zu ändern, Komfortbetrieb aufrufen.
- ▶ , folgt das Gerät der Temperatureinstellung in eco-Betrieb. Um die eco-Temperatur zu ändern, eco-Betrieb aufrufen.
- ▶ , heizt das Gerät nicht (nur im PROG-Betrieb möglich).

Um voreingestellte Programme im PROG-Betrieb zu ändern, Geräteeinstellungen aufrufen.



Es wird empfohlen, den Übergang eco/Comfort zu verwenden, der energieeffizienter ist als der Übergang AUS/Comfort.







4.5 Geräteregler sperren

Um zu verhindern, dass Kinder das Gerät verstellen, können Sie das Gerät durch gleichzeitiges Drücken der Tasten  und  sperren. Tasten 3 Sekunden gedrückt halten. Zeigt der Bildschirm , ist der Regler des Geräts gesperrt. Denselben Vorgang erneut durchführen, um den Geräteregler zu entsperren. Der Bildschirm zeigt  an.

4.6 Geräteeinstellungen

Taste  wiederholt drücken, bis die Anzeige unter dem Piktogramm aufleuchtet. Im Einstellungs Menü finden sich folgende Menüpunkte:

Einstellung der Uhrzeit und des Wochentags

Mit den Tasten  und  den Parameter  auswählen. Stunde einstellen . Minute einstellen . Wochentag einstellen  (1 – Montag, 2 – Dienstag ...).



Wird das Gerät aus- oder eingeschaltet, müssen Uhrzeit und Wochentag möglicherweise neu eingestellt werden.

Aktivierung/Deaktivierung der Fenster-Offen-Erkennung

Ermöglicht die Erkennung von Temperaturänderungen, die durch das Öffnen und Schließen eines Fensters verursacht werden. Wird vor dem Dauerlüften des Raums vergessen, das Gerät auszuschalten, verhindert diese Funktion ein unnötiges Aufheizen.

Mit den Tasten \curvearrowright und \curvearrowleft den Parameter $\square\square$ auswählen. Aktivierung/Deaktivierung der Fenster-Offen-Erkennung ($\square\square$ / $\square\square$).

Wenn das Gerät erkennt, dass ein Fenster geöffnet wurde, blinkt der Parameter $\square\square$ auf dem Display und das Gerät schaltet automatisch in den Frostschutzbetrieb (7 °C).

Wird der Zyklus manuell gestoppt und das Gerät stellt fest, dass ein Fenster geschlossen ist, verschwindet der Parameter vom Bildschirm und das Gerät kehrt in die vorherige Betriebsart zurück.

Um den Zyklus der Fenster-Offen-Erkennung manuell anzuhalten:

- ▶ Mit den Tasten \curvearrowright und \curvearrowleft den Parameter $\square\square$ auswählen.
- ▶ Mit der Taste \odot bestätigen.



Es wird nicht empfohlen, diese Funktion in Räumen mit Zugluft zu verwenden, z. B. in Fluren oder in Räumen in der Nähe der Eingangstür.

Programm für jeden Wochentag

7 Programme sind voreingestellt. Standardmäßig sind jedem Tag bereits Programme zugewiesen.

Das Programm für einen bestimmten Tag kann auf Wunsch geändert werden. Mit den Tasten \curvearrowright und \curvearrowleft den Parameter $\square\square$ auswählen. Einen Tag für die Programmierung auswählen, z. B. Montag. Ein Programm von P1 bis P7 für den gewählten Tag auswählen.

Schritte wiederholen, um für jeden Tag der Woche das Programm auszuwählen.



Bild 2 Standardprogramme: P1-P7

Programm bearbeiten

Die voreingestellten Programme können verändert werden. Für jedes Programm (von P1 bis P7) kann die Betriebsart stündlich (von 0 bis 23 Stunden) gewählt werden. Mit den Tasten \curvearrowright und \curvearrowleft den Parameter $\square\square$ auswählen. Programm zum

Ändern auswählen $\square\square$ / $\square\square$. Betriebsart jede Stunde auswählen $\square\square$ / $\square\square$ / $\square\square$.

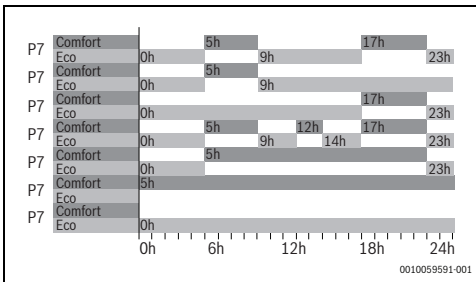
Menü Geräteeinstellungen



Bild 3 Ablaufdiagramm für das Menü Geräteeinstellungen

4.7 Expertenmenü

Um auf die erweiterten Funktionen des Geräts zuzugreifen, halten Sie 2 Tasten etwa 3 Sekunden lang gedrückt \odot .

Kalibrierung

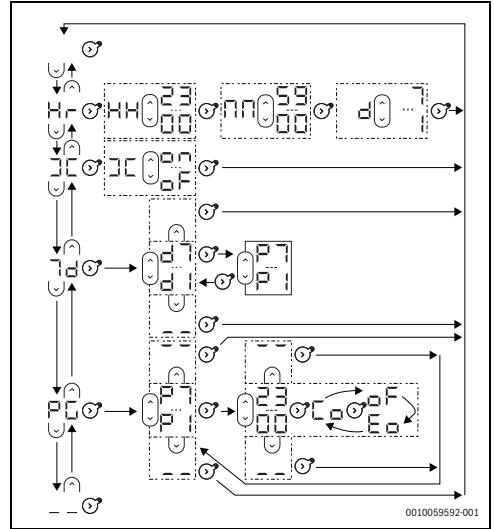
Es besteht die Möglichkeit, die vom Gerät gemessene Temperatur an die Raumtemperatur anzupassen. Der Kalibrierungswert reicht von -3 °C bis +3 °C im Vergleich zu der auf dem Bildschirm angezeigten Temperatur.

Höchsttemperatur

Es ist möglich, die Temperatur zu ändern, die nicht überschritten werden darf (zwischen 19 °C und 28 °C). In der Grundeinstellung beträgt die Höchsttemperatur 28 °C.

Heizungsanzeige

Es ist möglich, die Heizungsanzeige auszuschalten, wenn sich das Gerät im Bereitschaftszustand befindet. Um die Anzeige auszuschalten, den Parameter $\square\square$ auswählen.

Bildschirm

Es kann eingestellt werden, welche Temperatur auf dem Bildschirm angezeigt werden soll, bevor Sie in den Standby-Betrieb wechseln:

- ▶ **St** eingestellte Temperatur anzeigen.
- ▶ **Pt** gemessene Temperatur anzeigen.

Grundeinstellungen

Das Gerät kann auf die Grundeinstellungen zurückgesetzt werden. Parameter **Go** auswählen. Komfortbetrieb, Temperatursollwert 19 °C, Programmierung als Standard.



Bild 4 Ablaufdiagramm Expertenmenü

5 Bedienung (für Geräte, verkauft zwischen 2020 und 2025)

- ▶ Sicherheitshinweise beachten (→ Kapitel 1.2, Seite 37).

5.1 Konvektor einschalten/auschalten

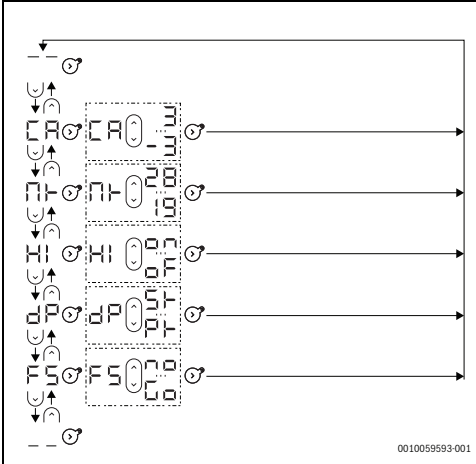
Der Konvektor wird am Schalter Ein/Aus (→ Bild 5, [3], Seite 51) ein- und ausgeschaltet.

Um den Konvektor einzuschalten:

- ▶ Schalter auf **I** stellen.

Um den Konvektor auszuschalten:

- ▶ Schalter auf **O** stellen.



Den Konvektor nur über den Schalter Ein/Aus ausschalten wenn er für längere Zeit nicht benötigt wird, z. B. am Ende der Heizperiode.

5.2 Bedienung des Reglers

Die Bedienelemente des Reglers sind in Kapitel 5.5, Seite 43 dargestellt.



Der Regler hat keinen Datumsspeicher. Wenn der Konvektor länger als 5 Sekunden vom Stromnetz getrennt wird (Stecker gezogen), gehen das Datum und die Uhrzeit verloren. Heizprogramme bleiben erhalten.

5.2.1 Regler einschalten

Taste Ein/Aus

Mit der Taste > (→ Bild 6, [7], Seite 51) wird der Regler mit dem Display ein- und ausgeschaltet.

Um den Regler einzuschalten:

- ▶ Taste > drücken.

Um den Regler auszuschalten:

- ▶ Taste > länger als 5 Sekunden drücken.

Wenn der Regler eingeschaltet ist, zeigt das Display die zuletzt verwendete Betriebsart mit den aktuellen Einstellungen an.

Wenn das Display zum ersten Mal eingeschaltet wird, ist die Betriebsart Heizbetrieb eingestellt. Die Grundeinstellung für die Temperatur in der Betriebsart Heizbetrieb ist 19 °C.



Wenn das Display nicht mehr berührt wird, verdunkelt es sich nach 5 Minuten.

5.3 Parametrierung und Einstellungen

5.3.1 Menü Parametrierung aufrufen

Über das Menü Parametrierung können Einstellungen des Geräts vorgenommen werden.

Um das Menü Parametrierung aufzurufen:

- ▶ Taste > wiederholt drücken, bis die Kontrollleuchte über dem Piktogramm  aufleuchtet.

no blinkt.

- ▶ Taste ^ oder v drücken, bis **go** erscheint.

- ▶ Taste > drücken, um **go** zu bestätigen.

Auf dem Display erscheint das Menü Parametrierung.

5.3.2 Einstellungsmenüs aufrufen

Folgende Einstellungsmenüs können aufgerufen werden:

- Wochentag und Uhrzeit (d/HH/MM)
- Tagesprogramm (P6)
- Wochenprogramm (7d)
- Fenster-offen-Funktion (|])

Um ein Einstellungsmenü aufzurufen:

- ▶ Menü Parametrierung aufrufen.
- ▶ Taste > wiederholt drücken, bis die Kontrollleuchte des gewünschten Menüs aufleuchtet.

5.3.3 Menü Parametrierung verlassen

Um das Menü Parametrierung zu verlassen:

- ▶ Taste > wiederholt drücken, bis die Kontrollleuchte über dem Piktogramm  aufleuchtet.
no blinkt.
- ▶ Taste > drücken, um **no** zu bestätigen.
Das Gerät befindet sich in der Betriebsart Heizbetrieb.









Nach 60 Sekunden der Inaktivität in einem der Einstellungsmenüs verlässt der Regler automatisch dieses Menü. Das Gerät befindet sich dann wieder in der Betriebsart Heizbetrieb.

5.4 Tag und Uhrzeit einstellen







Wochentag und Uhrzeit müssen eingestellt sein, bevor Tagesprogramm und Wochenprogramm eingestellt werden können.

Um den Wochentag und die Uhrzeit einzustellen:

- ▶ Menü Parametrierung aufrufen (→ Kapitel 5.3.1, Seite 42). Menü Wochentag und Uhrzeit wird auf dem Display angezeigt. Auf dem Display blinkt **d/1** und der Wochentag kann eingestellt werden.
- ▶ Taste  oder  drücken, um den Wochentag zu ändern. 1 steht für Montag und 7 für Sonntag.
- ▶ Taste > drücken, um den eingestellten Wochentag zu bestätigen. Auf dem Display blinkt **HH/12**. Die Stunden können eingestellt werden.
- ▶ Taste  oder  drücken, um die Stunden von 0 bis 23 einzustellen.
- ▶ Taste > drücken, um die eingestellten Stunden zu bestätigen. Auf dem Display blinkt **ΠΠ/00**. Die Minuten können eingestellt werden.
- ▶ Taste  oder  drücken, um die Minuten von 0 bis 59 einzustellen.
- ▶ Taste > drücken, um die eingestellten Minuten zu bestätigen. Auf dem Display wird das Menü Tagesprogramm (P6) angezeigt.

5.5 Betriebsarten und Anzeigen am Regler

Dieses Kapitel zur Bedienung betrifft jedes Gerät mit der Modellbezeichnung Heat Convector 4000 und einem Display, wie in →Abb. 6 auf Seite 51 dargestellt

Position		Betriebsart	Beschreibung	
1		Heizbetrieb	Temperatur für die Betriebsart Heizbetrieb einstellen.	→ Kapitel 5.5.2, Seite 44
2		ECO	Betriebsart zum Energiesparen. Temperatur ist in der Grundeinstellung 3 °C unter der Temperatur der Betriebsart Heizbetrieb eingestellt.	→ Kapitel 5.5.3, Seite 44
3		PROG	Zwischen Betriebsart Heizbetrieb und Betriebsart ECO automatisch umschalten.	→ Kapitel 5.5.4, Seite 45 → Kapitel 5.5.5, Seite 46 → Kapitel 5.5.6, Seite 46
4		TIMER	Timer für das Zeitprogramm zum Ein-/Ausschalten des Geräts.	→ Kapitel 5.5.7, Seite 47

Tab. 2 Betriebsarten am Regler (→Bild 6, Seite 51)

Position	Symbol	Erklärung
15		Tag und Uhrzeit einstellen Die LED über diesem Symbol blinkt, wenn Tag und Uhrzeit eingestellt werden (→ Kapitel 5.4, Seite 43).
16		Wochenprogramm 7d Die LED über diesem Symbol blinkt, wenn das Wochenprogramm 7d eingestellt wird (→ Kapitel 5.5.6, Seite 46).
14		Tagesprogramm P6 Die LED über diesem Symbol blinkt, wenn das Tagesprogramm P6 eingestellt wird (→ Kapitel 5.5.5, Seite 46).
5		Offenes-Fenster-Erkennung Diese Funktion erkennt aufgrund einer plötzlichen Temperaturabnahme, dass ein Fenster im Raum geöffnet wurde.
6		Einstellungen Über dieses Symbol können Einstellungen getroffen werden.
12		Heizen Wenn die LED neben diesem Symbol leuchtet, heizt das Gerät.
7/8		Betriebsart/Bestätigen/Ein Mit dieser Taste wird die Betriebsart ausgewählt oder eine Einstellung bestätigt. Bei ausgeschaltetem Gerät wird das Gerät über diese Taste eingeschaltet.
11/10/9		Unten/Oben/Tastensperre Mit diesen Tasten wird ein Wert (z. B. die Temperatur) verringert beziehungsweise erhöht. Über beide Tasten kann die Tastensperre aktiviert werden, um versehentliche Änderungen der Einstellungen zu vermeiden.
13		Displayanzeige

Tab. 3 Anzeigen (→ Bild 6, Seite 51)

5.5.1 Betriebsarten aufrufen und einstellen

Um eine der Betriebsarten aufzurufen:

- ▶ Taste > wiederholt drücken, bis die Kontrollleuchte unter dem Piktogramm der gewünschten Betriebsart aufleuchtet.

Auf dem Display wird die zuletzt für die Betriebsart eingestellte Temperatur angezeigt.

Um die Temperatur der Betriebsart zu ändern:

- ▶ Taste ^ oder v drücken, bis die gewünschte Temperatur eingestellt ist.

Nach 5 Sekunden ohne Betätigung wird die eingestellte Temperatur automatisch gespeichert.

Auf dem Display wird die Raumtemperatur angezeigt.

5.5.2 Betriebsart Heizbetrieb

Der Regler hält den Konvektor auf der eingestellten Temperatur.

Die gewünschte Temperatur kann von 7 °C und 12 °C bis 28 °C eingestellt werden. Die Grundeinstellung ist 19 °C.

Um die Betriebsart Heizbetrieb aufzurufen und einzustellen:

- ▶ Wie unter Kapitel 5.5.1, Seite 44 beschrieben vorgehen.



Wird die Temperatur für die Betriebsart Heizbetrieb niedriger als die Temperatur für die Betriebsart ECO eingestellt, sinkt die Temperatureinstellung für die Betriebsart ECO automatisch 1 °C unter die Temperatur der Betriebsart Heizbetrieb.

5.5.3 Betriebsart ECO

Die Grundeinstellung der Temperatur für die Betriebsart ECO ist 3 °C unter der Temperatur der Betriebsart Heizbetrieb eingestellt.

Die gewünschte Temperatur kann im Bereich von 6 °C bis 1 °C unter der Temperatur der aktuellen Betriebsart eingestellt werden.

Um die Betriebsart ECO aufzurufen und einzustellen:

- ▶ Wie unter Kapitel 5.5.1, Seite 44 beschrieben vorgehen.



Wir empfehlen, die Betriebsart ECO während der Nacht einzustellen oder wenn der Raum für mehr als 2 Stunden nicht benutzt wird.

5.5.4 Betriebsart PROG

Um die Betriebsart PROG aufzurufen und einzustellen:

- ▶ Wie unter Kapitel 5.5.1, Seite 44 beschrieben vorgehen.



Für die Betriebsart PROG gelten die Temperaturen, die unter 5.5.2 und 5.5.3 eingestellt wurden. Wann welche Betriebsart aktiv ist, wird über das Tages- und Wochenprogramm gesteuert.

Vordefinierte Tagesprogramme P1 bis P5

In den folgenden Tabellen werden die Heizphasen der vordefinierten Programme dargestellt.

Die Programme (P1...P5) lassen sich nicht ändern.



In den folgenden Tabellen steht ein schwarzes Quadrat für die Betriebsart Heizbetrieb, eine unausgefüllte Zelle für die Betriebsart ECO.

Dauer	00	01	02	03	04	05	06	07	08	09	10	11	12	13	14	15	16	17	18	19	20	21	22	23
Betriebsart							■	■											■	■	■	■		

Tab. 4 Programm P1

P1 ist das vordefinierte Programm, das bei Abwesenheit am Tag empfohlen wird (Betriebsart ECO:22:00...06:00 Uhr und

08:00...18:00 Uhr; Betriebsart Heizbetrieb: 06:00...08:00 Uhr und 18:00...22:00 Uhr).

Dauer	00	01	02	03	04	05	06	07	08	09	10	11	12	13	14	15	16	17	18	19	20	21	22	23
Betriebsart							■	■					■	■					■	■	■	■		

Tab. 5 Programm P2

P2 ist das vordefinierte Programm, das bei Abwesenheit am Tag mit Anwesenheit über Mittag empfohlen wird (Betriebsart ECO:22:00...06:00 Uhr, 08:00...12:00 Uhr und

14:00...18:00; Betriebsart Heizbetrieb: 06:00...08:00 Uhr, 12:00...14:00 Uhr und 18:00...22:00 Uhr).

Dauer	00	01	02	03	04	05	06	07	08	09	10	11	12	13	14	15	16	17	18	19	20	21	22	23
Betriebsart									■	■	■	■	■	■	■	■	■	■	■	■	■	■		

Tab. 6 Programm P3

P3 ist das vordefinierte Programm, das bei ständiger Anwesenheit, zum Beispiel am Samstag oder Sonntag, empfohlen wird

(Betriebsart ECO:22:00...08:00 Uhr; Betriebsart Heizbetrieb: 08:00...22:00 Uhr).

Dauer	00	01	02	03	04	05	06	07	08	09	10	11	12	13	14	15	16	17	18	19	20	21	22	23
Betriebsart	■	■	■	■	■	■	■	■	■	■	■	■	■	■	■	■	■	■	■	■	■	■	■	■

Tab. 7 Programm P4

P4 ist das vordefinierte Programm, das für den kontinuierlichen Betrieb in der Betriebsart Heizbetrieb empfohlen wird.

Dauer	00	01	02	03	04	05	06	07	08	09	10	11	12	13	14	15	16	17	18	19	20	21	22	23	
Betriebsart																									

Tab. 8 Programm P5

P5 ist das vordefinierte Programm, das für den kontinuierlichen Betrieb in der Betriebsart ECO empfohlen wird.

5.5.5 Tagesprogramm P6 (individuell) einstellen

Wurden zuvor Wochentag und Uhrzeit eingestellt, ist das Tagesprogramm P6 bereits ausgewählt und die ersten beiden Handlungsschritte sind nicht nötig.

Um das Tagesprogramm P6 einzustellen:

- ▶ Menü Parametrierung aufrufen (→ Kapitel 5.3.1, Seite 42).
- ▶ Einstellungsmenü Tagesprogramm (P6) aufrufen (→ Kapitel 5.3.2, Seite 43).
Auf dem Display blinkt **P6/no**.
- ▶ Taste \wedge oder \vee drücken, bis **P6/go** erscheint.
- ▶ Taste $\>$ drücken, um **P6/go** zu bestätigen.
Auf dem Display blinkt **00/Ec**.
00 steht für die Stunden und **Ec** für die Betriebsart ECO.

- ▶ Taste \wedge oder \vee drücken, um die Betriebsart **Ec** (ECO) auf **Co** (Heizbetrieb) zu ändern.
- ▶ Taste $\>$ drücken, um die eingestellte Betriebsart für die angezeigte Stunde zu bestätigen.
Auf dem Display blinkt **01/Ec**.
- ▶ Vorgang für jede Stunde von 0 bis 23 wiederholen.
Nach Einstellung der letzten Stunde (23) blinkt auf dem Display **P6/no**.
- ▶ Taste $\>$ drücken, um das Tagesprogramm P6 zu bestätigen.
Auf dem Display wird das Wochenprogramm (7d) angezeigt.

Die Tabelle zeigt die vordefinierten Einstellungen des Tagesprogramms P6.

Dauer	00	01	02	03	04	05	06	07	08	09	10	11	12	13	14	15	16	17	18	19	20	21	22	23	
Betriebsart							■	■											■	■	■	■			

Tab. 9 Programm P6 (individuell einstellbar)

P6 hat die vordefinierten Einstellungen von Programm P1 (Betriebsart ECO: 22:00...06:00 Uhr und 08:00...18:00 Uhr; Betriebsart Heizbetrieb: 06:00...08:00 Uhr und 18:00...22:00 Uhr).

5.5.6 Wochenprogramm 7d (individuell) einstellen

Wurde zuvor das Tagesprogramm P6 eingestellt, ist das Wochenprogramm 7d bereits ausgewählt und die ersten beiden Handlungsschritte sind nicht nötig.

Um das Wochenprogramm 7d einzustellen:

- ▶ Menü Parametrierung aufrufen (→ Kapitel 5.3.1, Seite 42).
- ▶ Einstellungsmenü Wochenprogramm 7d aufrufen (→ Kapitel 5.3.2, Seite 43).
Auf dem Display blinkt **7d/no**.
- ▶ Taste \wedge oder \vee drücken, bis **7d/go** erscheint.

- ▶ Taste $\>$ drücken, um **7d/go** zu bestätigen.
Auf dem Display blinkt **d1/P1**.
d1 steht für den Wochentag und **P1** für das für diesen Tag voreingestellte Programm.
- ▶ Taste \wedge oder \vee drücken, um das Programm **P1** auf **P6** zu ändern.
- ▶ Taste $\>$ drücken, um das eingestellte Programm für den angezeigten Wochentag zu bestätigen.
Auf dem Display blinkt **d2/P1**.
- ▶ Vorgang für jeden Wochentag von d1 bis d7 wiederholen.
Nach Einstellung des letzten Tags (d7) blinkt auf dem Display **7d/no**.
- ▶ Taste $\>$ drücken, um das Wochenprogramm 7d zu bestätigen.
Auf dem Display wird die Fenster-offen-Funktion angezeigt.

Die Tabelle zeigt die vordefinierten Einstellungen des Wochenprogramms 7d. Jedem Tag der Woche kann ein Tagesprogramm P1 bis P6 zugeordnet werden.

Tag	d1	d2	d3	d4	d5	d6	d7
Programm	P1	P1	P2	P1	P1	P3	P3

Tab. 10 Wochenprogramm 7d (individuell einstellbar)

5.5.7 Betriebsart TIMER

Mit der Betriebsart Timer kann man das eingestellte Programm für bis zu 8 Stunden ändern (überschreiben). Wenn die Timer-Zeit abgelaufen ist, geht der Konvektor zurück in das eingestellte Programm.

Die Grundeinstellung beträgt 1 Stunde.

Der Timer kann im Bereich von 1 bis 8 Stunden (im 1-Stunden-Intervall) geändert werden.

Um die Betriebsart TIMER aufzurufen:

- ▶ Taste \triangleright wiederholt drücken, bis die Kontrollleuchte unter dem Piktogramm \odot aufleuchtet.
Auf dem Display wird die aktuell eingestellte Zeit angezeigt, nach der das Gerät ausgeschaltet wird.

Um die Zeiteinstellung der Betriebsart TIMER zu ändern:

- ▶ Taste \wedge oder \vee drücken, bis die gewünschte Zeit (im Bereich von 1...8 Stunden) eingestellt ist.
Nach 5 Sekunden ohne Betätigung wird die eingestellte Temperatur automatisch gespeichert.
Auf dem Display wird die Raumtemperatur angezeigt.

Um die Betriebsart TIMER zu verlassen:

- ▶ Taste \triangleright drücken.
Timer wird gestoppt. Auf dem Display wird das Menü Parametrierung angezeigt.
- ▶ **Achtung:** Wenn die Betriebsart PROG ausgewählt ist, ist die Temperatur bis zu 6 °C niedriger (Grundeinstellung 3 °C). Dies gilt in den Zeiten, in denen die Betriebsart ECO aktiv ist (→ Kapitel 5.5.3, Seite 44).

5.5.8 Frostschutz

Über die Betriebsart Heizbetrieb, kann auch die Betriebsart Frostschutz eingestellt werden.

Um den Frostschutz einzustellen:

- ▶ Temperatur der Betriebsart Heizbetrieb auf 7 °C einstellen.
Der Konvektor wird aktiviert, wenn die Raumtemperatur unter 7 °C sinkt.
Wenn das eingestellte Programm in die Betriebsart ECO wechselt, sinkt die eingestellte Frostschutztemperatur auf 6 °C.

Achtung:

Wenn die Betriebsart PROG ausgewählt ist, sinkt die Temperatur in den Zeiten, in denen die Betriebsart ECO aktiv ist, um bis zu 6 °C (Grundeinstellung 3 °C) (→ Kapitel 5.5.3, Seite 44).



Wir empfehlen, diese Betriebsart einzustellen, wenn ein Raum mehrere Tage nicht benutzt wird.

5.6 Fenster-offen-Funktion einstellen

Wurde zuvor das Wochenprogramm 7d eingestellt, ist die Fenster-offen-Funktion bereits ausgewählt und die ersten beiden Handlungsschritte sind nicht nötig.

Um die Fenster-offen-Funktion zu aktivieren:

- ▶ Menü Parametrierung aufrufen (→ Kapitel 5.3.1, Seite 42).
- ▶ Einstellungsmenü Wochenprogramm 7d aufrufen (→ Kapitel 5.3.2, Seite 43).
Auf dem Display blinkt **II/of**.
- ▶ Taste \wedge oder \vee drücken, bis **II/on** erscheint.
- ▶ Taste \triangleright drücken, um **II/on** zu bestätigen.
Die Fenster-offen-Funktion ist aktiviert. Auf dem Display wird das Menü Parametrierung angezeigt.

Wenn das Gerät ein offenes Fenster, in dem Raum, in dem es installiert ist, erkennt, stoppt das Gerät den Heizbetrieb und auf dem Display blinkt **II**.

Um den Heizbetrieb fortzusetzen:

- ▶ Taste \wedge oder \vee drücken, bis **II/go** erscheint.
- ▶ Taste \triangleright drücken, um **II/go** zu bestätigen.
Gerät ist wieder im Heizbetrieb. Auf dem Display wird die Raumtemperatur angezeigt.



In manchen Fällen kann das Gerät ein offenes Fenster nicht erkennen

(z. B. wenn das Gerät in einem isolierten Bereich des Raums entfernt von Zugluft platziert wird, wenn es in der Nähe einer Heizquelle platziert wird oder wenn die Temperaturschwankung im Raum zu gering ist).

5.7 Tastensperre

Um versehentliche Änderungen der Einstellungen zu vermeiden, ist es möglich, den Regler zu sperren.

Um den Regler zu sperren:

- ▶ Tasten \wedge oder \vee gleichzeitig für länger als 5 Sekunden gedrückt halten.
Die Tastensperre ist aktiviert. Auf dem Display wird nur die Raumtemperatur angezeigt.

Um den Regler zu entsperren:

- ▶ Tasten \wedge oder \vee gleichzeitig für länger als 5 Sekunden gedrückt halten.
Der Regler ist entsperrt.

5.8 Gerät kalibrieren

Um die auf dem Display angezeigte Temperatur an die tatsächliche Raumtemperatur anzupassen, kann das Gerät kalibriert werden.

Um das Gerät zu kalibrieren:

- ▶ Raumtemperatur messen und mit der am Regler angezeigten Temperatur vergleichen.
- ▶ Tasten \triangleright , \wedge und \vee gleichzeitig gedrückt halten. Auf dem Display wird der aktuelle Korrekturwert angezeigt (Grundeinstellung 0,0 °C).
- ▶ Taste \wedge oder \vee drücken, um mit dem Korrekturwert von -3 °C bis +3 °C die angezeigte Temperatur anzupassen.

Um die Kalibrierung zu beenden:

- ▶ Tasten \triangleright , \wedge und \vee gleichzeitig gedrückt halten. Das Gerät befindet sich wieder in der aktuellen Betriebsart.



Wenn 5 Sekunden oder länger keine Taste gedrückt wird, verlässt das Gerät automatisch den Kalibriermodus.

6 Reinigung und Wartung

Jeglicher Eingriff in das Produkt ist unzulässig.

- ▶ Keine scheuernden oder ätzenden Reinigungsmittel verwenden.
- ▶ **Gerät vor der Reinigung von der Stromzufuhr trennen und vor dem erneuten Anschluss trocknen lassen.**
- ▶ Anschlusskabel nicht auf den erhitzten Konvektor legen.
- ▶ Darauf achten, dass kein Wasser in die elektrischen Bauteile eindringt.
- ▶ Lufteinlass- und Austrittsgitter halbjährlich mit einem Staubsauger oder einer Bürste von Staub und Schmutz reinigen.

7 Umweltschutz und Entsorgung

Der Umweltschutz ist ein Unternehmensgrundsatz der Bosch-Gruppe.

Qualität der Produkte, Wirtschaftlichkeit und Umweltschutz sind für uns gleichrangige Ziele. Gesetze und Vorschriften zum Umweltschutz werden strikt eingehalten.

Zum Schutz der Umwelt setzen wir unter Berücksichtigung wirtschaftlicher Gesichtspunkte bestmögliche Technik und Materialien ein.

Verpackung

Bei der Verpackung sind wir an den länderspezifischen Verwertungssystemen beteiligt, die ein optimales Recycling gewährleisten.

Alle verwendeten Verpackungsmaterialien sind umweltverträglich und wiederverwertbar.

Elektro- und Elektronik-Altgeräte



Dieses Symbol bedeutet, dass das Produkt nicht zusammen mit anderen Abfällen entsorgt werden darf, sondern zur Behandlung, Sammlung, Wiederverwertung und Entsorgung in die Abfallsammelstellen gebracht werden muss.

Das Symbol gilt für Länder mit Elektronikschrottvorschriften, z. B. "Europäische Richtlinie 2012/19/EG über Elektro- und Elektronik-Altgeräte". Diese Vorschriften legen die Rahmenbedingungen fest, die für die Rückgabe und das Recycling von Elektronik-Altgeräten in den einzelnen Ländern gelten.

Da elektronische Geräte Gefahrstoffe enthalten können, müssen sie verantwortungsbewusst recycelt werden, um mögliche Umweltschäden und Gefahren für die menschliche Gesundheit zu minimieren. Darüber hinaus trägt das Recycling von Elektronikschrott zur Schonung der natürlichen Ressourcen bei.

Für weitere Informationen zur umweltverträglichen Entsorgung von Elektro- und Elektronik-Altgeräten wenden Sie sich bitte an die zuständigen Behörden vor Ort, an Ihr Abfallentsorgungsunternehmen oder an den Händler, bei dem Sie das Produkt gekauft haben.

Weitere Informationen finden Sie hier:

www.bosch-homecomfortgroup.com/en/company/legal-topics/weee/

8 Datenschutzhinweise



Wir, die **[DE] Bosch Thermotechnik GmbH, Sophienstraße 30-32, 35576 Wetzlar, Deutschland, [AT] Robert Bosch AG, Geschäftsbereich Thermotechnik, Göllnergasse 15-17, 1030 Wien, Österreich, [LU]**

Ferroknepper Buderus S.A., Z.I. Um Monkeler, 20, Op den Drieschen, B.P.201 L-4003 Esch-sur-Alzette, Luxemburg verarbeiten wir Produkt- und Installationsinformationen, technische Daten und Verbindungsdaten, Kommunikationsdaten, Produktregistrierungsdaten und Daten zur Kundenhistorie zur Bereitstellung der Produktfunktionalität (Art. 6 Abs. 1 S. 1 b DSGVO), zur Erfüllung unserer Produktüberwachungspflicht und aus Produktsicherheitsgründen (Art. 6 Abs. 1 S. 1 f DSGVO), zur Wahrung unserer Rechte im Zusammenhang mit Gewährleistungs- und Produktregistrierungsfragen (Art. 6 Abs. 1 S. 1 f DSGVO), zur Analyse des Vertriebs unserer Produkte sowie zur Bereitstellung von individuellen und produktbezogenen Informationen und Angeboten (Art. 6 Abs. 1 S. 1 f DSGVO). Für die Erbringung von Dienstleistungen wie Vertriebs- und

Marketingdienstleistungen, Vertragsmanagement, Zahlungsabwicklung, Programmierung, Datenhosting und Hotline-Services können wir externe Dienstleister und/oder mit Bosch verbundene Unternehmen beauftragen und Daten an diese übertragen. In bestimmten Fällen, jedoch nur, wenn ein angemessener Datenschutz gewährleistet ist, können personenbezogene Daten an Empfänger außerhalb des Europäischen Wirtschaftsraums übermittelt werden. Weitere Informationen werden auf Anfrage bereitgestellt. Sie können sich unter der folgenden Anschrift an unseren Datenschutzbeauftragten wenden: Datenschutzbeauftragter, Informationssicherheit und Datenschutz (C/ISP), Robert Bosch GmbH, Postfach 30 02 20, 70442 Stuttgart, DEUTSCHLAND.

Sie haben das Recht, der auf Art. 6 Abs. 1 S. 1 f DSGVO beruhenden Verarbeitung Ihrer personenbezogenen Daten aus Gründen, die sich aus Ihrer besonderen Situation ergeben, oder zu Zwecken der Direktwerbung jederzeit zu widersprechen. Zur Wahrnehmung Ihrer Rechte kontaktieren Sie uns bitte unter **[DE] privacy.ttde@bosch.com, [AT] DPO@bosch.com, [LU] DPO@bosch.com**. Für weitere Informationen folgen Sie bitte dem QR-Code.

9 Störungen beheben

Störung	Ursachen	Abhilfe
Das Gerät heizt permanent.	Das Gerät ist ständigem Luftzug ausgesetzt.	▶ Fenster und Türen schließen.
	Die gewählte Geräteleistung passt nicht zur Größe des Raums. Der Konvektor ist zu klein dimensioniert.	▶ Prüfen, ob die gewählte Leistung für die Größe des Raums geeignet ist (50 W/ m³).
Die Oberfläche des Konvektors ist sehr heiß.	Die gewählte Geräteleistung passt nicht zur Größe des Raums.	▶ Prüfen, ob die gewählte Leistung für die Größe des Raums geeignet ist (50 W/ m³).

Tab. 11 Störungen, mögliche Ursachen und Abhilfe

10 Daten

10.1 Technische Daten

	Einheit	Heat Convector HC4000-5...-25
Betriebsspannung	V	230 V AC ± 10 % 50 Hz
Nennleistung des Konvektors (→ Bild 5, [1], Seite 51)	W	500, 1000, 1500, 2000, 2500
Schutzart/-klasse	IP	24/II
Anschlusskabel	–	1,3 m, Steckerauführung: CEE7/17

	Einheit	Heat Convector HC4000-5...-25
Temperatureinstellbereich	°C	7; 12...28
Montageposition	–	Waagrecht an der Wand. Mit montierten Füßen senkrecht auf dem Boden stehend.

Tab. 12 Technische Daten HC4000-5...-25

10.2 Produktdaten zum Energieverbrauch

Technische Merkmale gemessen und berechnet gemäß den Verordnung (EU) 2024/1103			
Kontaktdaten		BOSCH Thermotechnik GmbH Junkersstr. 20-24, 73249 Wernau, Deutschland	
Modellbezeichnung: HC4000-5...-25			
Position	Symbol	Wert	Einheit
Wärmeleistung			
Nennwärmeleistung	P_{nom}	0,5-2,5	kW
Minimale Wärmeleistung (Richtwert)	P_{min}	0	kW
Maximale kontinuierliche Wärmeleistung	$P_{max,c}$	0,5-2,5	kW
Stromverbrauch			
Im AUS-Zustand (*)	P_o	0,00	W
Im Standby-Betrieb	P_{sm}	0,24	W
Im Leerlauf (+)	P_{idle}	0,24	W
Im Netzwerk-Standby (*)	P_{nsm}	0,00	W
Standby-Betrieb mit Anzeige von Informationen oder Status			Nein
Raumheizungs-Jahresnutzungsgrad im aktiven Betrieb (*)	$\eta_{s,on}$	96	%

Technische Merkmale gemessen und berechnet gemäß den Verordnung (EU) 2024/1103			
Kontaktdaten		BOSCH Thermotechnik GmbH Junkersstr. 20-24, 73249 Wernau, Deutschland	
Position	Einheit		
Art der Wärmeleistung / Raumtemperaturregelung			
1-stufige Wärmeleistung, keine Raumtemperaturregelung		Nein	
Zwei oder mehr manuelle Stufen, keine Raumtemperaturregelung		Nein	
Mit elektronischer Raumtemperaturregelung		Nein	
Elektronische Raumtemperaturregelung plus Tagtimer		Nein	
Elektronische Raumtemperaturregelung plus Wochentimer		Ja	
Andere Regelungsoptionen (Mehrfachauswahl möglich)			
Raumtemperaturkontrolle mit Präsenzerkennung		Nein	
Raumtemperaturkontrolle mit Erkennung offener Fenster		Ja	
Mit Fernbedienungsoption		Nein	
Mit adaptiver Anlaufregelung		Ja	
Mit Arbeitszeitbegrenzung		Nein	
Mit Schwarzkugelfühler		Nein	
Mit Selbstlernfunktion		Nein	
Mit Regelgenauigkeit		Ja	

Tab. 13 Produktdaten zum Energieverbrauch

11 Serviceadressen

Die Serviceadresse für diese Produkt finden Sie, wenn Sie den unten stehenden QR-Code scannen.



12 Anhang



Bild 5



Bild 6

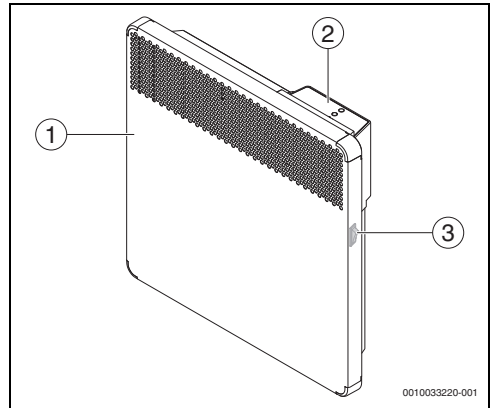

Bild 7

Πίνακας περιεχομένων

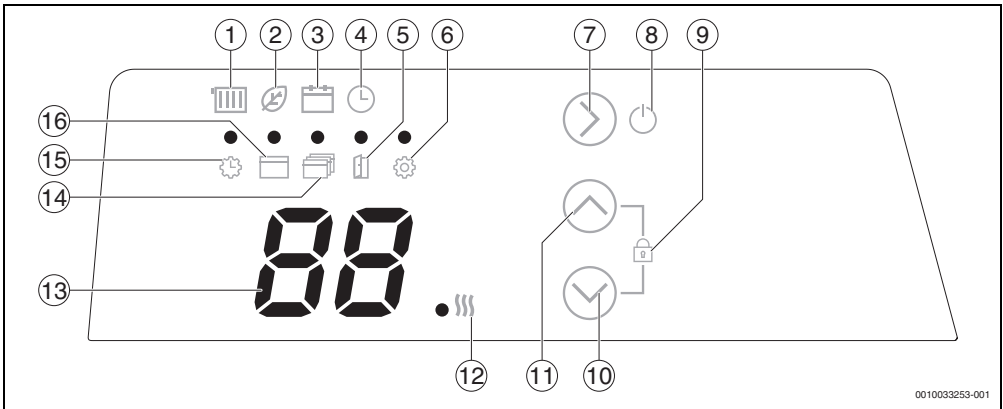
1 Επεξήγηση συμβόλων και υποδείξεις ασφαλείας... 53

- 1.1 Επεξήγηση συμβόλων 53
- 1.2 Γενικές υποδείξεις ασφαλείας 53

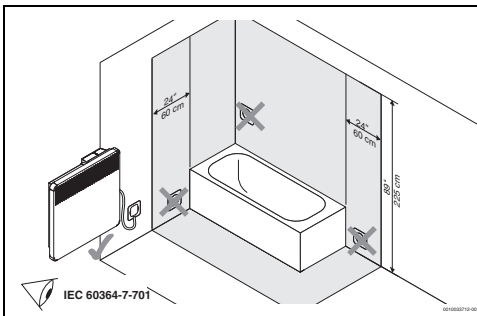
2 Στοιχεία για το προϊόν 54

- 2.1 Δήλωση συμμόρφωσης 54
- 2.2 Περιεχόμενο συσκευασίας 54
- 2.3 Επεξήγηση όρων 54
- 2.4 Προβλεπόμενη χρήση 54
- 2.5 Περιγραφή του προϊόντος 55

3 Πρώτη έναρξη λειτουργίας 55

4 Λειτουργία (για συσκευές που πωλήθηκαν από το 2025 και μετά) 55

- 4.1 ΕΝΕΡΓΟΠΟΙΗΣΗ/ΑΠΕΝΕΡΓΟΠΟΙΗΣΗ του θερμοπομπού 55
- 4.2 Οθόνη της μονάδας ελέγχου 56
- 4.3 Τρόπος λειτουργίας 56
- 4.4 Ρύθμιση θερμοκρασίας 56
- 4.5 Κλείδωμα πίνακα ελέγχου συσκευής 57
- 4.6 Ρυθμίσεις συσκευής 57
- 4.7 Μενού Expert 58

5 Λειτουργία (για συσκευές που πωλήθηκαν μεταξύ 2020 και 2025) 59

- 5.1 Ενεργοποίηση/Απενεργοποίηση του κονβεκτέρ 59
- 5.2 Χειρισμός του πίνακα ελέγχου 59
 - 5.2.1 Ενεργοποίηση πίνακα ελέγχου 59
- 5.3 Παραμετροποίηση και ρυθμίσεις 59
 - 5.3.1 Εμφάνιση του μενού "Παραμετροποίηση" 59
 - 5.3.2 Εμφάνιση των μενού ρυθμίσεων 59
 - 5.3.3 Έξοδος από το μενού "Παραμετροποίηση" 59
- 5.4 Ρύθμιση ημέρας και ώρας 60
- 5.5 Τρόποι λειτουργίας και ενδείξεις στον πίνακα ελέγχου 60
 - 5.5.1 Εμφάνιση και ρύθμιση τρόπων λειτουργίας 61
 - 5.5.2 Τρόπος λειτουργίας θέρμανσης 61
 - 5.5.3 Τρόπος λειτουργίας ECO 61
 - 5.5.4 Τρόπος λειτουργίας PROG 62
 - 5.5.5 Ρύθμιση προγράμματος ημέρας P6 (ξεχωριστά) 63

- 5.5.6 Ρύθμιση προγράμματος εβδομάδας 7d (ξεχωριστά) 63

- 5.5.7 Τρόπος λειτουργίας TIMER 64

- 5.5.8 Αντιπαθητική προστασία 64

- 5.6 Ρύθμιση λειτουργίας ανοικτών παράθυρων 64

- 5.7 Κλείδωμα πλήκτρων 65

- 5.8 Βαθμονόμηση συσκευής 65

6 Καθαρισμός και συντήρηση 65

7 Προστασία του περιβάλλοντος και απόρριψη 65

8 Ειδιοποίηση σχετικά με την προστασία δεδομένων προσωπικού χαρακτήρα 66

9 Αποκατάσταση βλαβών 66

10 Στοιχεία 67

- 10.1 Τεχνικά χαρακτηριστικά 67

- 10.2 Δεδομένα προϊόντος για κατανάλωση ενέργειας 67

11 Διευθύνσεις τμημάτων σέρβις 68

12 Παράρτημα 69

1 Επεξήγηση συμβόλων και υποδείξεις ασφαλείας

1.1 Επεξήγηση συμβόλων

Προειδοποιητικές υποδείξεις

Στις προειδοποιητικές υποδείξεις επισημαίνονται με λέξεις κλειδιά το είδος και η σοβαρότητα των συνεπειών, σε περίπτωση που δεν τηρούνται τα μέτρα για την αποτροπή του κινδύνου.

Οι παρακάτω λέξεις κλειδιά έχουν οριστεί και μπορεί να χρησιμοποιούνται στο παρόν έγγραφο:

 **ΚΙΝΔΥΝΟΣ**
ΚΙΝΔΥΝΟΣ σημαίνει ότι θα προκληθούν σοβαροί έως θανατηφόροι τραυματισμοί.

 **ΠΡΟΕΙΔΟΠΟΙΗΣΗ**
ΠΡΟΕΙΔΟΠΟΙΗΣΗ σημαίνει ότι υπάρχει κίνδυνος πρόκλησης σοβαρών έως θανατηφόρων τραυματισμών.

 **ΠΡΟΣΟΧΗ**
ΠΡΟΣΟΧΗ σημαίνει ότι υπάρχει κίνδυνος πρόκλησης ελαφρών ή μέτριας σοβαρότητας τραυματισμών.

ΕΙΔΟΠΟΙΗΣΗ
ΣΗΜΑΝΤΙΚΟ σημαίνει ότι υπάρχει κίνδυνος πρόκλησης υλικών ζημιών.

Σημαντικές πληροφορίες



Σημαντικές πληροφορίες που δεν αφορούν κινδύνους για άτομα ή αντικείμενα επισημαίνονται με το εμφανιζόμενο σύμβολο πληροφοριών.

Περαιτέρω σύμβολα

Σύμβολο	Ερμηνεία
▶	Ενέργεια
→	Παραπομπή σε ένα άλλο σημείο του εγγράφου
•	Παράθεση/καταχώριση στη λίστα
-	Παράθεση/καταχώριση στη λίστα (2ο επίπεδο)

Πίν. 1

1.2 Γενικές υποδείξεις ασφαλείας

Υποδείξεις για την ομάδα ενδιαφέροντος

Οι παρούσες οδηγίες χρήσης απευθύνονται στον υπεύθυνο λειτουργίας του προϊόντος.

Οι οδηγίες που υπάρχουν σε όλα τα εγχειρίδια πρέπει να τηρούνται. Η παράβλεψη ενδέχεται να οδηγήσει σε σοβαρούς τραυματισμούς – ακόμη και θάνατο – καθώς και υλικές ζημιές και καταστροφές στο περιβάλλον.

- ▶ Διαβάστε τις οδηγίες χρήσης (για τον θερμοστάτη κ.λπ.) πριν από τον χειρισμό και φυλάξτε τις.
- ▶ Τηρείτε τις υποδείξεις ασφαλείας και προειδοποίησης.
- ▶ Ο καθαρισμός και η συντήρηση θα πρέπει να εκτελούνται σύμφωνα με τα αναφερόμενα διαστήματα τουλάχιστον μία φορά ετησίως. Ελέγξτε ολόκληρη την εγκατάσταση ως προς την απρόσκοπτη λειτουργία της.
- ▶ Φροντίστε για την άμεση αποκατάσταση τυχόν ελαττωμάτων.

Ασφάλεια ηλεκτρικών συσκευών για οικιακή και άλλες παρόμοιες χρήσεις

Για την αποφυγή κινδύνων από ηλεκτρικούς θερμαντήρες χώρου ισχύουν σύμφωνα με τα πρότυπα EN 60335-1 και EN 60335-2-30 οι παρακάτω προδιαγραφές:

«Παιδιά μικρότερα των 3 ετών δεν επιτρέπεται να πλησιάζουν τη συσκευή, εκτός και αν βρίσκονται υπό συνεχή επίτηρηση. Παιδιά ηλικίας μεταξύ 3 και 8 ετών επιτρέπεται μόνο να ενεργοποιούν και να απενεργοποιούν τη συσκευή, εφόσον τα παρακολουθεί κάποιος ενήλικας ή εφόσον έχουν ενημερωθεί επαρκώς σχετικά με την ασφαλή χρήση της συσκευής και έχουν κατανοήσει τους κινδύνους που απορρέουν από αυτήν, με την προϋπόθεση ότι η συσκευή έχει τοποθετηθεί ή εγκατασταθεί στην προβλεπόμενη θέση χρήσης και με τον προβλεπόμενο προσανατολισμό. Παιδιά ηλικίας μεταξύ 3 και 8 ετών δεν επιτρέπεται να εισάγουν το βύσμα της συσκευής στην πρίζα, δεν επιτρέπεται να κάνουν ρυθμίσεις στη συσκευή, να την καθαρίζουν ή να εκτελούν τις προβλεπόμενες εργασίες συντήρησης που καλείται να κάνει ο χρήστης της συσκευής.»

«Αν υπάρχει βλάβη στη γραμμή ηλεκτρικής τροφοδοσίας θα πρέπει να αντικατασταθεί από τον κατασκευαστή ή το σχετικό τμήμα εξυπηρέτησης πελατών ή από άτομο με κατάλληλη κατάρτιση, προκειμένου να αποφευχθούν οι κίνδυνοι.»

Ασφάλεια ηλεκτρικών συσκευών για οικιακή και άλλες παρόμοιες χρήσεις

Για την αποφυγή κινδύνων από ηλεκτρικές συσκευές ισχύουν σύμφωνα με το πρότυπο EN 60335-1 οι παρακάτω προδιαγραφές:

«Η χρήση αυτής της συσκευής από παιδιά άνω των 8 ετών καθώς και από άτομα με μειωμένες φυσικές, αισθητηριακές και νοητικές δεξιότητες ή ελλιπή εμπειρία και γνώση επιτρέπεται, εφόσον βρίσκονται κάτω από επίτηρηση ή έχουν ενημερωθεί για την ασφαλή χρήση της συσκευής και έχουν κατανοήσει τους κινδύνους που απορρέουν από τη χρήση της. Τα παιδιά δεν

επιτρέπεται να χρησιμοποιούν τη συσκευή ως παιχνίδι. Ο καθαρισμός και η συντήρηση εκ μέρους του χρήστη δεν επιτρέπεται να εκτελούνται από παιδιά χωρίς επίτηρηση.»

«Αν υπάρχει βλάβη στη γραμμή ηλεκτρικής τροφοδοσίας θα πρέπει να αντικατασταθεί από τον κατασκευαστή ή το σχετικό τμήμα εξυπηρέτησης πελατών ή από άτομο με κατάλληλη κατάρτιση, προκειμένου να αποφευχθούν οι κίνδυνοι.»

Εγκατάσταση και χρήση

- ▶ Μην εγκαθιστάτε τη συσκευή κάτω από πρίζες ή κοντά σε κουρτίνες ή άλλα εύφλεκτα υλικά.
- ▶ Μην χρησιμοποιείτε θέρμανση πολύ κοντά σε μανιέρα, ντους ή πισίνα.
- ▶ Μην χρησιμοποιείτε το προϊόν σε μικρούς χώρους, αν χρησιμοποιείται από άτομα που δεν είναι σε θέση να εγκαταλείψουν μόνοι τους το δωμάτιο, εκτός αν ο χώρος παρακολουθείται συνεχώς.

Θερμές επιφάνειες

Ορισμένα μέρη αυτού του προϊόντος μπορεί να θερμανθούν πολύ και να προκαλέσουν εγκαύματα σε περίπτωση επαφής με το δέρμα. Ιδιαίτερη προσοχή απαιτείται, αν υπάρχουν παιδιά και ενήλικες που χρήζουν προστασίας.

Κίνδυνος υπερθέρμανσης, κίνδυνος πυρκαγιάς

Για να περιορίσετε τον κίνδυνο πυρκαγιάς:

- ▶ Διατηρείτε υφάσματα, κουρτίνες ή άλλα εύφλεκτα υλικά σε απόσταση τουλάχιστον 1 m από την έξοδο του αέρα.
- ▶ Μην τοποθετείτε αντικείμενα πάνω στο κονβεκτέρ.  Μην καλύπτετε και μην ανεβαίνετε πάνω στο κονβεκτέρ.
- ▶ Εξασφαλίστε την ανεμπόδιστη απαγωγή θερμότητας του κονβεκτέρ.
- ▶ Χρησιμοποιείτε το προϊόν μόνο πάνω σε οριζόντια και σταθερή επιφάνεια ή στερεώστε το στον τοίχο.

Κίνδυνος θανάτου από ηλεκτροπληξία!

Η επαφή με ένα ελαττωματικό προϊόν ή καλώδιο σύνδεσης μπορεί να προκαλέσει ηλεκτροπληξία.

- ▶ Μην χρησιμοποιείτε το προϊόν, αν έχει πέσει κάτω.
- ▶ Μην χρησιμοποιείτε το προϊόν, αν υπάρχουν εμφανή σημάδια ζημιάς.
- ▶ Μην ανοίγετε το προϊόν.
- ▶ Αποφύγετε κάθε είδους επέμβαση.
- ▶ Μην χρησιμοποιείτε άλλο τη συσκευή και αποσυνδέστε την από το ηλεκτρικό δίκτυο.
- ▶ Απευθυνθείτε στο τμήμα σέρβις.
Οι διευθύνσεις των τμημάτων σέρβις δίνονται στο κεφάλαιο 11, σελίδα 68.

-ή-

- ▶ Απορρίψτε το προϊόν με τον ενδεδειγμένο τρόπο.

2 Στοιχεία για το προϊόν

Οι παρούσες οδηγίες περιέχουν σημαντικές πληροφορίες για τον ασφαλή χειρισμό του Heat Convector 4000 από τον υπεύθυνο λειτουργίας της εγκατάστασης.

Το κονβεκτέρ πρέπει να τοποθετείται ή να συναρμολογείται μόνο εκτός της περιοχής ασφαλείας (εικονίζεται με γκρι χρώμα → εικόνα 7, σελίδα 69).

Για τον σκοπό αυτό:

- ▶ Λάβετε υπόψη τις οδηγίες εγκατάστασης.

2.1 Δήλωση συμμόρφωσης

Το προϊόν αυτό συμμορφώνεται όσον αφορά στην κατασκευή και στη λειτουργία του με τις ευρωπαϊκές και εθνικές προδιαγραφές.

 Με τη σήμανση CE δηλώνεται η συμμόρφωση του προϊόντος με όλη την εφαρμοστέα νομοθεσία ΕΕ, η οποία προβλέπει την εφαρμογή αυτής της σήμανσης.

Το πλήρες κείμενο της δήλωσης συμμόρφωσης διατίθεται στο διαδίκτυο: www.bosch-homecomfort.gr.

2.2 Περιεχόμενο συσκευασίας

- ▶ Κατά την παράδοση ελέγξτε αν η συσκευασία βρίσκεται σε άρτια κατάσταση.
- ▶ Ελέγξτε την πληρότητα του περιεχομένου συσκευασίας:
 - Heat Convector 4000
 - Τεχνικό εγχειρίδιο

2.3 Επεξήγηση όρων

Το Heat Convector 4000 αναφέρεται στη συνέχεια του εγγράφου αυτού ως προϊόν, κονβεκτέρ ή συσκευή.

2.4 Προβλεπόμενη χρήση

Το κονβεκτέρ προορίζεται για τη θέρμανση χώρων κατοικίας.

- ▶ Τηρείτε τις προϋποθέσεις σύνδεσης σύμφωνα με τα τεχνικά χαρακτηριστικά και τα εθνικά πρότυπα και προδιαγραφές.
- ▶ Το κονβεκτέρ πρέπει να τοποθετείται ή να συναρμολογείται μόνο εκτός της περιοχής ασφαλείας (εικονίζεται με γκρι χρώμα → εικόνα 7, σελίδα 69).

Κάθε άλλη χρήση θεωρείται μη προδιαγραφόμενη. Η εταιρεία δεν φέρει καμία ευθύνη για βλάβες που προκαλούνται σε τέτοια περίπτωση.

2.5 Περιγραφή του προϊόντος

Το Heat Convector 4000 είναι ένα επιτοίχιο ή επιδαπέδιο ηλεκτρικό κονβεκτέρ με πλάκες για τη θέρμανση χώρων (→ εικόνα 5, σελίδα 69).

Λεζάντα εικόνας 5, σελίδα 69:

- [1] Κονβέκτερ
- [2] Οθόνη
- [3] Ηλεκτροβάννα On/Off



Χρησιμοποιήστε το πλήκτρο ΕΝΕΡΓΟΠΟΙΗΣΗ/ΑΠΕΝΕΡΓΟΠΟΙΗΣΗ σε περιστάσεις που απαιτούν η θέρμανση να σταματήσει για μεγάλες χρονικές περιόδους, όπως κατά τη διάρκεια της εποχής του καλοκαιριού.

3 Πρώτη έναρξη λειτουργίας

Όταν γίνεται εγκατάσταση, τοποθέτηση ή μετακίνηση της συσκευής από ένα πολύ πιο ψυχρό περιβάλλον, απαιτείται η προσαρμογή της στη θερμοκρασία του χώρου.

- ▶ Μην ενεργοποιήσετε τη συσκευή για μισή ώρα.



Όταν η συσκευή θερμαίνεται για πρώτη φορά, ενδέχεται να προκύψει μια ελαφριά οσμή (μέγ. 2 ώρες) λόγω της ξήρανσης των υπολειμμάτων παραγωγής.

4 Λειτουργία (για συσκευές που πωλήθηκαν από το 2025 και μετά)

Το παρόν κεφάλαιο λειτουργίας αναφέρεται σε οποιαδήποτε συσκευή Heat Convector 4000 με οθόνη όπως υποδεικνύεται σε → Σχ. 1, σελίδα 56

- ▶ Τηρείτε τις υποδείξεις ασφαλείας (→ κεφάλαιο 1.2, σελίδα 53).

4.1 ΕΝΕΡΓΟΠΟΙΗΣΗ/ΑΠΕΝΕΡΓΟΠΟΙΗΣΗ του θερμοπομπού

Το πλήκτρο ΕΝΕΡΓΟΠΟΙΗΣΗ/ΑΠΕΝΕΡΓΟΠΟΙΗΣΗ βρίσκεται στην πίσω πλευρά της μονάδας ελέγχου.

- ▶ Για να ενεργοποιήσετε την συσκευή, γυρίστε τον διακόπτη στο **I**.

Ο ελεγκτής της συσκευής θα προεπιλέξει την προεπιλεγμένη λειτουργία προγραμματισμού P6, όταν ενεργοποιηθεί για πρώτη φορά. Η λειτουργία προγραμματισμού P6 έχει οριστεί για Δευτέρα 12h00. Μπορείτε να αλλάζετε τις ρυθμίσεις ώρας κι ημέρας. →

- ▶ Για να απενεργοποιήσετε την συσκευή, γυρίστε τον διακόπτη στο **0**.

4.2 Οθόνη της μονάδας ελέγχου

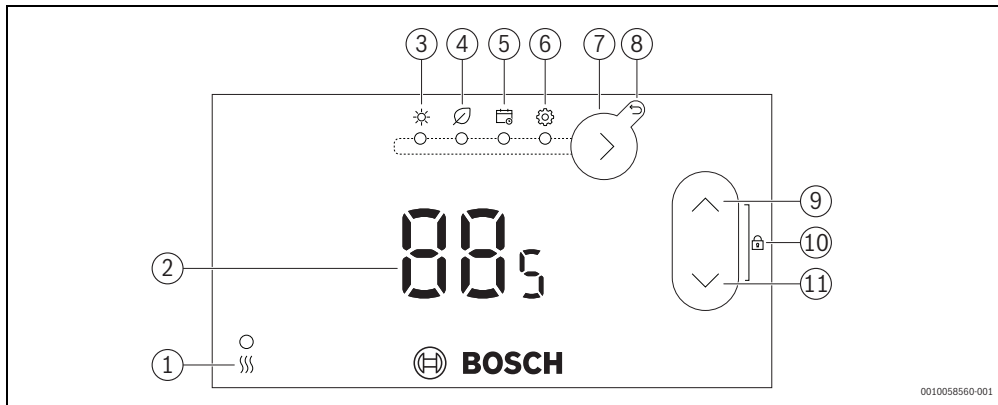

Σχ. 1 Στοιχεία χειρισμού

- [1] Ένδειξη θέρμανσης
- [2] Οθόνη (λυχνία)
- [3] Λειτουργία Comfort (Λειτουργία άνεσης)
- [4] Λειτουργία ECO
- [5] Λειτουργία PROG
- [6] Ρυθμίσεις
- [7] Επιλογή Λειτουργίας / Επιβεβαίωση
- [8] Πίσω (παρατεταμένο πάτημα)
- [9] Αύξηση
- [10] Κλειδώμα/Ξεκλειδώμα (παρατεταμένο πάτημα πάνω σε 2 πλήκτρα)
- [11] Μείωση

4.3 Τρόπος λειτουργίας

Η συσκευή διαθέτει τρεις λειτουργίες:

Λειτουργία Comfort (Λειτουργία άνεσης). Η λειτουργία αυτή επιτρέπει την ρύθμιση και την προσαρμογή μιας συνηθισμένης θερμοκρασίας λειτουργίας. Η θερμοκρασία που σχετίζεται με την Λειτουργία Comfort (Λειτουργία άνεσης), ή αλλιώς η θερμοκρασία Άνεσης, θα εφαρμόζεται κατά τη διάρκεια της φάσης Comfort (Άνεσης) της σε λειτουργίας PROG.

Λειτουργία ECO. Η λειτουργία αυτή επιτρέπει την ρύθμιση και την προσαρμογή μιας θερμοκρασίας για χρονικές περιόδους που απαιτούν μια χαμηλή κατανάλωση ενέργειας από την συσκευή. Αυτή η θερμοκρασία ή αλλιώς η θερμοκρασία ECO θα εφαρμόζεται κατά τη διάρκεια της φάσης ECO της σε λειτουργίας PROG.



Λειτουργία PROG. Η συσκευή εφαρμόζει τα προκαθορισμένα προγράμματα για κάθε ημέρα της εβδομάδας. Μπορείτε να αλλάξετε τα προκαθορισμένα αυτά προγράμματα, καθώς και τις ώρες για φάσεις Comfort (Άνεση), ECO, ή σε φάσεις απενεργοποίησης της συσκευής στην λειτουργία PROG.



Στην λειτουργία PROG, η συσκευή θα εμφανίζει μια προτροπή να ρυθμίσετε την ώρα και την ημέρα της εβδομάδας, σε περίπτωση μη ρύθμισης.

4.4 Ρύθμιση θερμοκρασίας



Στη λειτουργία Comfort (Λειτουργία άνεσης)

Πατήστε το κουμπί  μέχρι η ενδεικτική λυχνία κάτω από το πρόγραμμα ανάβει. Η οθόνη δείχνει το τελευταίο σημείο ρύθμισης της θερμοκρασίας στη λειτουργία Comfort (Λειτουργία άνεσης) (19°C καθορισμένη από τις εργοστασιακές ρυθμίσεις). Μπορείτε να καθορίζετε το σημείο ρύθμισης της θερμοκρασίας από 12°C έως 28°C με βήματα των 0,5°C με τη χρήση των πλήκτρων .



Σε περίπτωση μακράς απουσίας, μπορείτε να ρυθμίσετε το σημείο ρύθμισης θερμοκρασίας σε 7°C (θερμοκρασία προστασίας παγετού).

Στη λειτουργία ECO



Πατήστε το κουμπί  μέχρι η ενδεικτική λυχνία κάτω από το πρόγραμμα ανάβει. Η οθόνη δείχνει το τελευταίο σημείο ρύθμισης της θερμοκρασίας στη λειτουργία Eco (15,5°C καθορισμένη από τις εργοστασιακές ρυθμίσεις). Μπορείτε να καθορίζετε το σημείο ρύθμισης της θερμοκρασίας από 10°C έως 19°C με βήματα με τη χρήση των πλήκτρων . Το μέγιστο σημείο ρύθμισης της θερμοκρασίας στην λειτουργία Eco είναι περιορισμένο (2°C κάτω από τη θερμοκρασία Comfort - (Άνεση) -).





Σε περίπτωση μακράς απουσίας, μπορείτε να ρυθμίσετε το σημείο ρύθμισης θερμοκρασίας σε 7 °C (θερμοκρασία προστασίας παγετού).

Στη λειτουργία PROG

Πατήστε το κουμπί  μέχρι η ενδεικτική λυχνία κάτω από το πρόγραμμα ανάβει. Είναι αδύνατη η αλλαγή του σημείου ρύθμισης θερμοκρασίας σε αυτήν την λειτουργία.

Χρησιμοποιήστε τα πλήκτρα  /  για να δείτε την τρέχουσα λειτουργία της συσκευής επακολουθεί. Αν η οθόνη εμφανίζει:





- ▶  Η συσκευή εφαρμόζει τον καθορισμό θερμοκρασίας στη λειτουργία Comfort (Λειτουργία άνεσης). Για να αλλάξετε την θερμοκρασία Comfort (Άνεσης), μεταβείτε στην λειτουργία Comfort (Λειτουργία άνεσης).
- ▶  Η συσκευή εφαρμόζει τον καθορισμό θερμοκρασίας στη λειτουργία Eco. Για να αλλάξετε την θερμοκρασία Eco, μεταβείτε στην λειτουργία Eco.
- ▶  Η συσκευή δεν παράγει θερμότητα (εφικτό μόνο στη λειτουργία PROG).

Για να αλλάξετε τα προκαθορισμένα προγράμματα στη λειτουργία Prog, μεταβείτε στις ρυθμίσεις της συσκευής.



Συνιστάται να χρησιμοποιείτε την μετάβαση σε Eco / Comfort (Άνεση), που είναι πιο αποδοτική ενεργειακά από την μετάβαση σε Απενεργοποίηση / Comfort (Άνεση).



4.5 Κλειδώμα πίνακα ελέγχου συσκευής

Για την αποφυγή ενδεχόμενου χειρισμού από παιδιά, μπορείτε να κλειδώσετε τον πίνακα ελέγχου της συσκευής πατώντας ταυτόχρονα τα κουμπί  και . Κρατήστε τα πλήκτρα πατημένα παρατεταμένα για περίπου 3 δευτερόλεπτα. Η οθόνη εμφανίζει . Ο πίνακας ελέγχου της συσκευής κλειδώνεται. Κάντε το ίδιο για να ξεκλειδώσετε τον πίνακα ελέγχου της συσκευής. Η οθόνη εμφανίζει .

4.6 Ρυθμίσεις συσκευής

Πατήστε το κουμπί  μέχρι η ενδεικτική λυχνία κάτω από το πρόγραμμα ανάβει. Το μενού ρυθμίσεων περιέχει:

Ρύθμιση της ώρας και της ημέρας της εβδομάδας





Με τη χρήση των πλήκτρων  και , επιλέξτε παράμετρο ΗΗ. Ρυθμίστε την ώρα ΗΗ. Ρυθμίστε τα λεπτά ΗΓ. Ρυθμίστε την ημέρα της εβδομάδας  (1 – Δευτέρα, 2 – Τρίτη...).



Αφότου η συσκευή έχει απενεργοποιηθεί / ενεργοποιηθεί, ενδέχεται να πρέπει να επαναρυθμίσετε την ώρα και την ημέρα της εβδομάδας.

Ενεργοποίηση / Απενεργοποίηση ανίχνευσης ανοικτού παραθύρου





Επιτρέπει την ανίχνευση αλλαγής θερμοκρασίας που προκαλείται από το ανοιχτό και το κλειστό παράθυρο. Αν ξεχάσετε να απενεργοποιήσετε τη συσκευή πριν από παρατεταμένο αερισμό του χώρου, η λειτουργία αυτή αποτρέπει την άσκοπη θέρμανση.

Με τη χρήση των πλήκτρων  και , επιλέξτε παράμετρο . Ενεργοποίηση / Απενεργοποίηση ανίχνευσης ανοικτού παραθύρου ( / .

Αν η συσκευή ανιχνεύσει ότι έχει ανοίξει κάποιο παράθυρο, η παράμετρος  αναβοσβήνει στην οθόνη κι η συσκευή γυρίζει αυτόματα σε λειτουργία προστασίας παγετού (7 °C).

Αν η συσκευή ανιχνεύσει ότι το παράθυρο έχει κλείσει αν ο κύκλος έχει σταματήσει με μη αυτόματο τρόπο, η παράμετρος θα εξαφανιστεί από την οθόνη κι η συσκευή θα επιστρέψει στην προηγούμενη λειτουργία.

Για να σταματήσετε τον κύκλο ανίχνευσης ανοικτού παραθύρου με μη αυτόματο τρόπο:



- ▶ Με τη χρήση των πλήκτρων  και , επιλέξτε παράμετρο .
- ▶ Επιβεβαιώστε με τη χρήση των πλήκτρων .



Δεν σας συνιστούμε να χρησιμοποιήσετε αυτήν την λειτουργία σε χώρους με αίθουσες με ρεύματα αέρα, για παράδειγμα σε διαδρόμους ή ε χώρους κοντά στην μπροστινή πόρτα.

Πρόγραμμα για κάθε ημέρα της εβδομάδας

7 προγράμματα είναι προκαθορισμένα. Για κάθε ημέρα έχει γίνει ήδη αντιστοίχιση προγραμμάτων καθορισμένων από τις εργασιασιακές ρυθμίσεις.

Μπορείτε να αλλάξετε το πρόγραμμα για την ημέρα που θέλετε. Με τη χρήση των πλήκτρων  και , επιλέξτε παράμετρο . Επιλέξτε μια ημέρα για προγραμματισμό π.χ. Δευτέρα. Επιλέξτε ένα πρόγραμμα από P1 έως P7 για την επιλεγμένη ημέρα.

Επαναλάβετε αυτά τα βήματα για να επιλέξετε το πρόγραμμα για κάθε ημέρα της εβδομάδας.

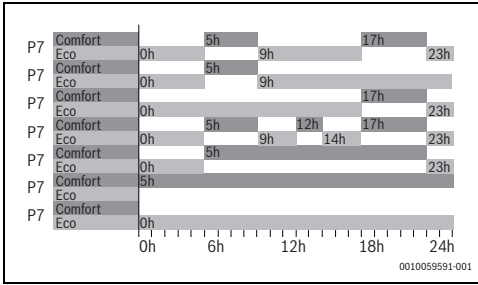

Σχ. 2 P1-P7 προγράμματα εργοστασιακής ρύθμισης

Αλλαγή προγραμμάτων

Μπορείτε να αλλάξετε τα προκαθορισμένα προγράμματα. Για κάθε πρόγραμμα (από P1 έως P7), μπορείτε να αλλάξετε την ωριαία λειτουργία (από 0 έως 23 ώρες). Με τη χρήση των πλήκτρων (∧) και (∨), επιλέξτε παράμετρο P. Επιλέξτε το πρόγραμμα για αλλαγή P / P. Επιλέξτε τον τρόπο λειτουργίας για κάθε ώρα E / E / OF.

Μενού ρυθμίσεων συσκευής

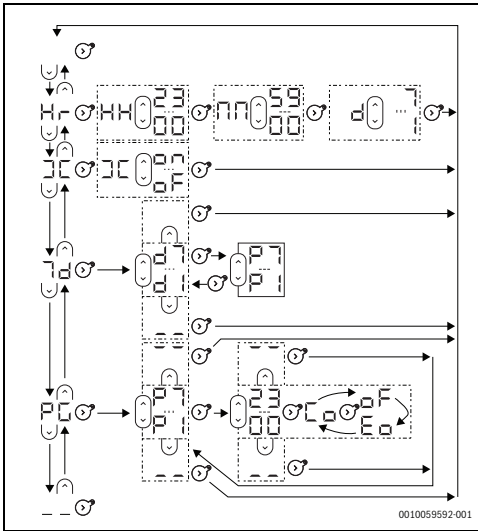

Σχ. 3 Διάγραμμα ροής μενού ρυθμίσεων συσκευής

4.7 Μενού Expert

Για να προσαρμόσετε τις προηγμένες λειτουργίες της συσκευής, πατήστε παρατεταμένα 2 πλήκτρα για περίπου 3 δευτερόλεπτα.

Βαθμολόγηση

Γίνεται να προσαρμοστεί η θερμοκρασία που μετρήθηκε από την συσκευή σύμφωνα με την θερμοκρασία δωματίου. Η τιμή βαθμολόγησης είναι από -3 °C έως +3 °C σε σύγκριση με την θερμοκρασία που εμφανίζεται στην οθόνη.

Μέγιστη θερμοκρασία

Μπορείτε να αλλάξετε τη θερμοκρασία της οποίας δεν μπορεί να γίνει υπέρβαση (από 19 °C έως 28 °C). Η μέγιστη θερμοκρασία είναι 28 °C, καθορισμένη από τις εργοστασιακές ρυθμίσεις.

Ένδειξη θέρμανσης

Μπορείτε να κλείσετε την ένδειξη θέρμανσης, όταν η συσκευή είναι σε κατάσταση αναμονής. Για να κλείσετε την ένδειξη, επιλέξτε την παράμετρο OF.

Οθόνη

Μπορείτε να επιλέξετε ποια θερμοκρασία να εμφανίζεται στην οθόνη πριν γυρίσετε σε λειτουργία αναμονής:

- ▶ **Θέση** για προβολή της ρυθμισμένης θερμοκρασίας.
- ▶ **Pt** για προβολή της μετρομένης θερμοκρασίας.

Εργοστασιακές ρυθμίσεις

Γίνεται να επαναφέρετε την συσκευή στις εργοστασιακές ρυθμίσεις. Επιλέξτε την παράμετρο **Μετάβαση**. Λειτουργία Comfort (λειτουργία άνεσης), σημείο ρύθμισης 19 °C Προγραμματισμός καθορισμένος από τις εργοστασιακές ρυθμίσεις.

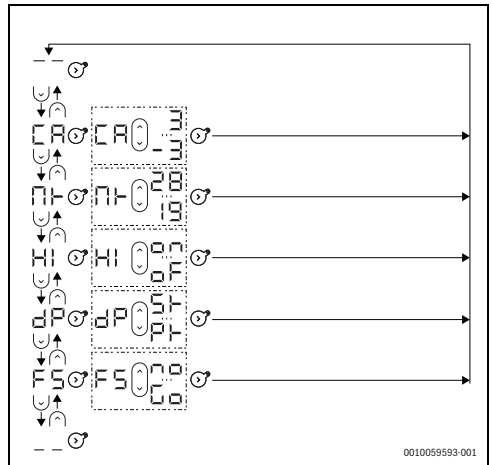

Σχ. 4 Διάγραμμα ροής μενού Expert

5 Λειτουργία (για συσκευές που πωλήθηκαν μεταξύ 2020 και 2025)

- ▶ Τηρείτε τις υποδείξεις ασφαλείας (→ κεφάλαιο 1.2, σελίδα 53).

5.1 Ενεργοποίηση/Απενεργοποίηση του κονβεκτέρ

Με το διακόπτη On/Off (→ εικόνα 5, [3], σελίδα 69) γίνεται η ενεργοποίηση και απενεργοποίηση του κονβεκτέρ.

Για να ενεργοποιήσετε το κονβεκτέρ:

- ▶ Ρυθμίστε το διακόπτη στη θέση **I**.

Για να απενεργοποιήσετε το κονβεκτέρ:

- ▶ Ρυθμίστε το διακόπτη στη θέση **0**.



Θα πρέπει να απενεργοποιείτε το κονβεκτέρ από τον διακόπτη On/Off μόνο όταν δεν το χρειάζεστε για παρατεταμένο χρονικό διάστημα, π.χ. στο τέλος της σεζόν θέρμανσης.

5.2 Χειρισμός του πίνακα ελέγχου

Τα στοιχεία χειρισμού του πίνακα ελέγχου παρουσιάζονται στο Κεφάλαιο 5.5, Σελίδα 60.



Ο πίνακας ελέγχου δεν διαθέτει μνήμη ημερομηνίας. Όταν το κονβεκτέρ αποσυνδεθεί από το ηλεκτρικό δίκτυο για περισσότερο από 5 δευτερόλεπτα (με αφαίρεση του βύσματος), χάνονται οι πληροφορίες ημερομηνίας και ώρας. Τα προγράμματα θέρμανσης διατηρούνται.

5.2.1 Ενεργοποίηση πίνακα ελέγχου

Πλήκτρο On/Off

Με το πλήκτρο > (→ εικόνα 6, [7], σελίδα 69) γίνεται η ενεργοποίηση και απενεργοποίηση του πίνακα ελέγχου με την οθόνη.

Για να ενεργοποιήσετε τον πίνακα ελέγχου:

- ▶ Πατήστε το πλήκτρο >.

Για να απενεργοποιήσετε τον πίνακα ελέγχου:

- ▶ Πατήστε το πλήκτρο > για περισσότερο από 5 δευτερόλεπτα.

Όταν ο πίνακας ελέγχου είναι ενεργοποιημένος, στην οθόνη εμφανίζεται ο τελευταίος τρόπος λειτουργίας που χρησιμοποιήθηκε μαζί με τις τρέχουσες ρυθμίσεις.

Όταν η οθόνη ενεργοποιείται για πρώτη φορά, ρυθμίζεται ο τρόπος λειτουργίας θέρμανσης. Η εργοστασιακή ρύθμιση για τη θερμοκρασία στον τρόπο λειτουργίας θέρμανσης είναι 19 °C.





Εάν δεν αγγίξετε την οθόνη, σκοτεινιάζει μετά από 5 λεπτά.

5.3 Παραμετροποίηση και ρυθμίσεις

5.3.1 Εμφάνιση του μενού "Παραμετροποίηση"

Μέσω του μενού "Παραμετροποίηση", μπορούν να πραγματοποιηθούν ρυθμίσεις στη συσκευή.

Για να εμφανίσετε το μενού "Παραμετροποίηση":

- ▶ Πατήστε επαναλαμβανόμενα το πλήκτρο > έως ότου η ενδεικτική λυχνία πάνω από το εικονόγραμμα  να ανάψει. Το **no** αναβοσβήνει.
- ▶ Πατήστε το πλήκτρο  ή  μέχρι να εμφανιστεί το **go**.
- ▶ Πατήστε το πλήκτρο > για να επιβεβαιώσετε το **go**. Στην οθόνη εμφανίζεται το μενού "Παραμετροποίηση".

5.3.2 Εμφάνιση των μενού ρυθμίσεων

Μπορούν να εμφανιστούν τα ακόλουθα μενού ρυθμίσεων:

- Ημέρα εβδομάδας και ώρα (d/HH/MM)
- Πρόγραμμα ημέρας (P6)
- Πρόγραμμα εβδομάδας (7d)
- Λειτουργία ανοικτών παραθύρων ([])

Για να εμφανίσετε ένα μενού ρυθμίσεων:

- ▶ Εμφανίστε το μενού "Παραμετροποίηση".
- ▶ Πατήστε επαναλαμβανόμενα το πλήκτρο > έως ότου η ενδεικτική λυχνία του επιθυμητού μενού να ανάψει.

5.3.3 Έξοδος από το μενού "Παραμετροποίηση"

Για να εξέλθετε από το μενού "Παραμετροποίηση":

- ▶ Πατήστε επαναλαμβανόμενα το πλήκτρο > έως ότου η ενδεικτική λυχνία πάνω από το εικονόγραμμα  να ανάψει. Το **no** αναβοσβήνει.
- ▶ Πατήστε το πλήκτρο > για να επιβεβαιώσετε το **no**. Η συσκευή βρίσκεται στον τρόπο λειτουργίας θέρμανσης.





Μετά από 60 δευτερόλεπτα χωρίς καμία ενέργεια σε ένα από τα μενού ρυθμίσεων, γίνεται αυτόματα έξοδος από το μενού αυτό στον πίνακα ελέγχου. Η συσκευή επιστρέφει ξανά στον τρόπο λειτουργίας θέρμανσης.







5.4 Ρύθμιση ημέρας και ώρας



Προκειμένου να ρυθμιστεί κάποιο πρόγραμμα ημέρας και πρόγραμμα εβδομάδας, πρέπει πρώτα να έχει ρυθμιστεί η ημέρα εβδομάδας και η ώρα.





Για να ρυθμίσετε την ημέρα εβδομάδας και την ώρα:

- ▶ Εμφανίστε το μενού "Παραμετροποίηση" (→ κεφάλαιο 5.3.1, σελίδα 59).
Στην οθόνη εμφανίζεται το μενού "Ημέρα εβδομάδας και ώρα". Το **d/1** αναβοσβήνει στην οθόνη και μπορεί να γίνει η ρύθμιση της ημέρας εβδομάδας.
- ▶ Πατήστε το πλήκτρο  ή  για να αλλάξετε την ημέρα της εβδομάδας.
Το 1 σημαίνει Δευτέρα και το 7 Κυριακή.
- ▶ Πατήστε το πλήκτρο  για να επιβεβαιώσετε την ημέρα εβδομάδας που ρυθμίσατε.
Στην οθόνη αναβοσβήνει το **HH/12**. Μπορείτε να ρυθμίσετε τις ώρες.

- ▶ Πατήστε το πλήκτρο  ή  για να ρυθμίσετε την τιμή από 0 έως 23 για την ώρα.
- ▶ Πατήστε το πλήκτρο  για να επιβεβαιώσετε την ώρα που ρυθμίσατε.
Στην οθόνη αναβοσβήνει το **ΠΠ/00**. Μπορείτε να ρυθμίσετε τα λεπτά.
- ▶ Πατήστε το πλήκτρο  ή  για να ρυθμίσετε την τιμή 0 έως 59 για τα λεπτά.
- ▶ Πατήστε το πλήκτρο  για να επιβεβαιώσετε τα λεπτά που ρυθμίσατε.
Στην οθόνη εμφανίζεται το μενού "Πρόγραμμα ημέρας" (P6).

5.5 Τρόποι λειτουργίας και ενδείξεις στον πίνακα ελέγχου

Το παρόν κεφάλαιο λειτουργίας αναφέρεται σε οποιαδήποτε συσκευή Heat Convector 4000 με οθόνη όπως υποδεικνύεται σε → Σχ. 6, σελίδα 69

Επιλέξτε τη θέση		Τρόπος λειτουργίας	Περιγραφή	
1		Λειτουργία θέρμανσης	Ρυθμίστε τη θερμοκρασία για τον τρόπο λειτουργίας θέρμανσης.	→ κεφάλαιο 5.5.2, σελίδα 61
2		ECO	Τρόπος λειτουργίας για εξοικονόμηση ενέργειας. Η εργοστασιακή ρύθμιση της θερμοκρασίας είναι 3 °C κάτω από τη θερμοκρασία του τρόπου λειτουργίας θέρμανσης.	→ κεφάλαιο 5.5.3, σελίδα 61
3		PROG	Αυτόματη εναλλαγή μεταξύ του τρόπου λειτουργίας θέρμανσης και του τρόπου λειτουργίας ECO.	→ κεφάλαιο 5.5.4, σελίδα 62 → κεφάλαιο 5.5.5, σελίδα 63 → κεφάλαιο 5.5.6, σελίδα 63
4		TIMER	Χρονοδιακόπτης για το πρόγραμμα χρόνου για ενεργοποίηση/απενεργοποίηση της συσκευής.	→ κεφάλαιο 5.5.7, σελίδα 64

Πίν. 2 Τρόποι λειτουργίας στον πίνακα ελέγχου (→ εικόνα 6, σελίδα 69)

Επιλέξτε τη θέση	Σύμβολο	Επεξήγηση
15		Ρύθμιση ημέρας και ώρας Η λυχνία LED πάνω από το σύμβολο αυτό αναβοσβήνει όταν γίνεται ρύθμιση της ημέρας και της ώρας (→ κεφάλαιο 5.4, σελίδα 60).
16		Πρόγραμμα εβδομάδας 7d Η λυχνία LED πάνω από το σύμβολο αυτό αναβοσβήνει όταν γίνεται ρύθμιση του προγράμματος εβδομάδας 7d (→ κεφάλαιο 5.5.6, σελίδα 63).
14		Πρόγραμμα ημέρας P6 Η λυχνία LED πάνω από το σύμβολο αυτό αναβοσβήνει όταν γίνεται ρύθμιση του προγράμματος ημέρας P6 (→ κεφάλαιο 5.5.5, σελίδα 63).
5		Αναγνώριση ανοιχτού παραθύρου Αυτή η λειτουργία αναγνωρίζει ότι ένα παράθυρο έχει ανοίξει, λόγω της ξαφνικής πτώσης της θερμοκρασίας.
6		Ρυθμίσεις Με το σύμβολο αυτό μπορούν να πραγματοποιηθούν ρυθμίσεις.
12		Θέρμαν. Όταν η λυχνία LED δίπλα στο σύμβολο αυτό ανάβει, η συσκευή θερμαίνει.
7/8	 	Τρόπος λειτουργίας/Επιβεβαίωση/Ενεργοποίηση Με αυτό το πλήκτρο επιλέγεται ο τρόπος λειτουργίας ή επιβεβαιώνεται μία ρύθμιση. Όταν η συσκευή είναι απενεργοποιημένη, με το πλήκτρο αυτό ενεργοποιείται.
11/10/9	  	Κάτω/Επάνω/Κλειδώμα πλήκτρων Με τα πλήκτρα αυτά, μειώνεται ή αυξάνεται αντίστοιχα μία τιμή (π.χ. η θερμοκρασία). Με τα δύο πλήκτρα μπορεί να ενεργοποιηθεί το κλειδώμα πλήκτρων για την αποφυγή ακούσιων αλλαγών των ρυθμίσεων.
13		Ένδειξη οθόνης

Πίν. 3 Προβολή (→ εικόνα 6, σελίδα 69)

5.5.1 Εμφάνιση και ρύθμιση τρόπων λειτουργίας

Για να εμφανίσετε έναν τρόπο λειτουργίας:

- ▶ Πατήστε επαναλαμβανόμενα το πλήκτρο > έως ότου η ενδεικτική λυχνία κάτω από το εικονόγραμμα του επιθυμητού τρόπου λειτουργίας να ανάψει.
Στην οθόνη εμφανίζεται η τελευταία ρυθμισμένη θερμοκρασία για τον τρόπο λειτουργίας.

Για να αλλάξετε τη θερμοκρασία του τρόπου λειτουργίας:

- ▶ Πατήστε το πλήκτρο ^ ή v έως ότου ρυθμιστεί η επιθυμητή θερμοκρασία.
Μετά από 5 δευτερόλεπτα χωρίς καμία ενέργεια, η ρυθμισμένη θερμοκρασία αποθηκεύεται αυτόματα.
Στην οθόνη εμφανίζεται η θερμοκρασία χώρου.

5.5.2 Τρόπος λειτουργίας θέρμανσης

Ο πίνακας ελέγχου διατηρεί το κονβεκτέρ στη ρυθμισμένη θερμοκρασία.

Η επιθυμητή θερμοκρασία μπορεί να ρυθμιστεί από 7 °C και 12 °C έως 28 °C. Η βασική ρύθμιση είναι 19 °C.

Για να εμφανίσετε και να ρυθμίσετε τον τρόπο λειτουργίας θέρμανσης:

- ▶ Όπως περιγράφεται στο κεφάλαιο 5.5.1, σελίδα 61.



Εάν η θερμοκρασία για τον τρόπο λειτουργίας θέρμανσης ρυθμιστεί χαμηλότερα από τη θερμοκρασία για τον τρόπο λειτουργίας ECO, η ρύθμιση θερμοκρασίας για τον τρόπο λειτουργίας ECO μειώνεται αυτόματα κατά 1 °C κάτω από τη θερμοκρασία του τρόπου λειτουργίας θέρμανσης.

5.5.3 Τρόπος λειτουργίας ECO

Η εργοστασιακή ρύθμιση της θερμοκρασίας για τον τρόπο λειτουργίας ECO είναι 3 °C κάτω από τη θερμοκρασία του τρόπου λειτουργίας θέρμανσης.

Η επιθυμητή θερμοκρασία μπορεί να ρυθμιστεί εντός μιας περιοχής από 6 °C έως 1 °C κάτω από τη θερμοκρασία του τρέχοντος τρόπου λειτουργίας.

Για να εμφανίσετε και να ρυθμίσετε τον τρόπο λειτουργίας ECO:

- ▶ Όπως περιγράφεται στο κεφάλαιο 5.5.1, σελίδα 61.



Συνιστούμε να ρυθμίζετε τον τρόπο λειτουργίας ECO κατά τη διάρκεια της νύχτας ή όταν ο χώρος δεν χρησιμοποιείται για περισσότερο από 2 ώρες.

5.5.4 Τρόπος λειτουργίας PROG

Για να εμφανίσετε και να ρυθμίσετε τον τρόπο λειτουργίας PROG:

► Όπως περιγράφεται στο κεφάλαιο 5.5.1, σελίδα 61.



Για τον τρόπο λειτουργίας PROG ισχύουν οι θερμοκρασίες που έχουν ρυθμιστεί στην ενότητα 5.5.2 και 5.5.3. Το πότε θα είναι ενεργός ο κάθε τρόπος λειτουργίας ορίζεται από το πρόγραμμα ημέρας και το πρόγραμμα εβδομάδας.

Υπάρχουν 5 προκαθορισμένα προγράμματα ημέρας (P1...P5). Ένα επιπλέον πρόγραμμα ημέρας (P6) μπορεί να ρυθμιστεί ξεχωριστά (→ κεφάλαιο 5.5.5, σελίδα 63). Από τα προγράμματα αυτά σχηματίζεται το πρόγραμμα εβδομάδας (7d).

Το πρόγραμμα εβδομάδας μπορεί να ρυθμιστεί ξεχωριστά (→ κεφάλαιο 5.5.6, σελίδα 63).

Προκαθορισμένα προγράμματα ημέρας P1 έως P5

Στους παρακάτω πίνακες παρουσιάζονται οι φάσεις θέρμανσης των προκαθορισμένων προγραμμάτων.

Δεν είναι δυνατή η τροποποίηση των προγραμμάτων (P1...P5).



Στους παρακάτω πίνακες εμφανίζεται ένα μαύρο τετράγωνο για τον τρόπο λειτουργίας θέρμανσης και ένα κενό κελί για τον τρόπο λειτουργίας ECO.

Διάρκεια	00	01	02	03	04	05	06	07	08	09	10	11	12	13	14	15	16	17	18	19	20	21	22	23	
Τρόπος λειτουργίας							■	■												■	■	■	■		

Πίν. 4 Πρόγραμμα P1

P1 είναι το προκαθορισμένο πρόγραμμα που συστήνεται για την περίπτωση απουσίας την ημέρα (τρόπος λειτουργίας ECO:22:00...06:00 ώρα και 08:00...18:00 ώρα, τρόπος

λειτουργίας θέρμανσης: 06:00...08:00 ώρα και 18:00...22:00 ώρα).

Διάρκεια	00	01	02	03	04	05	06	07	08	09	10	11	12	13	14	15	16	17	18	19	20	21	22	23	
Τρόπος λειτουργίας							■	■					■	■						■	■	■	■		

Πίν. 5 Πρόγραμμα P2

P2 είναι το προκαθορισμένο πρόγραμμα που συστήνεται για την περίπτωση απουσίας την ημέρα, με παρουσία μετά το μεσημέρι (τρόπος λειτουργίας ECO:22:00...06:00 ώρα, 08:00...12:00 ώρα και 14:00...18:00, τρόπος λειτουργίας θέρμανσης:

06:00...08:00 ώρα, 12:00...14:00 ώρα και 18:00...22:00 ώρα).

Διάρκεια	00	01	02	03	04	05	06	07	08	09	10	11	12	13	14	15	16	17	18	19	20	21	22	23	
Τρόπος λειτουργίας									■	■	■	■	■	■	■	■	■	■	■	■	■	■	■		

Πίν. 6 Πρόγραμμα P3

P3 είναι το προκαθορισμένο πρόγραμμα που συστήνεται για την περίπτωση συνεχούς παρουσίας, για παράδειγμα Σάββατο ή

Κυριακή, (τρόπος λειτουργίας ECO:22:00...08:00 ώρα, τρόπος λειτουργίας θέρμανσης: 08:00...22:00 ώρα).

Διάρκεια	00	01	02	03	04	05	06	07	08	09	10	11	12	13	14	15	16	17	18	19	20	21	22	23
Τρόπος λειτουργίας	■	■	■	■	■	■	■	■	■	■	■	■	■	■	■	■	■	■	■	■	■	■	■	■

Πίν. 7 Πρόγραμμα P4

P4 είναι το προκαθορισμένο πρόγραμμα που συστήνεται για τη συνεχή λειτουργία στον τρόπο λειτουργίας θέρμανσης.

Διάρκεια	00	01	02	03	04	05	06	07	08	09	10	11	12	13	14	15	16	17	18	19	20	21	22	23	
Τρόπος λειτουργίας																									

Πίν. 8 Πρόγραμμα P5

P5 είναι το προκαθορισμένο πρόγραμμα που συστήνεται για τη συνεχή λειτουργία στον τρόπο λειτουργίας ECO.

5.5.5 Ρύθμιση προγράμματος ημέρας P6 (ξεχωριστά)

Εάν έχουν ρυθμιστεί προηγουμένως η ημέρα εβδομάδας και η ώρα, το πρόγραμμα ημέρας P6 είναι ήδη επιλεγμένο και τα δύο πρώτα βήματα χειρισμού δεν είναι απαραίτητα.

Για να ρυθμίσετε το πρόγραμμα ημέρας P6:

- ▶ Εμφανίστε το μενού "Παραμετροποίηση" (→ κεφάλαιο 5.3.1, σελίδα 59).
- ▶ Εμφανίστε το μενού ρύθμισης προγράμματος ημέρας (P6) (→ κεφάλαιο 5.3.2, σελίδα 59).
Στην οθόνη αναβοσβήνει το **P6/no**.
- ▶ Πατήστε το πλήκτρο \wedge ή \vee μέχρι να εμφανιστεί το **P6/go**.

- ▶ Πατήστε το πλήκτρο \gt για να επιβεβαιώσετε το **P6/go**.
Στην οθόνη αναβοσβήνει το **00/Ec**.
00 είναι οι ώρες και **Ec** είναι ο τρόπος λειτουργίας ECO.
- ▶ Πατήστε το πλήκτρο \wedge ή \vee για να αλλάξετε τον τρόπο λειτουργίας **Ec** (ECO) σε **Co** (λειτουργία θέρμανσης).
- ▶ Πατήστε το πλήκτρο \gt για να επιβεβαιώσετε τον ρυθμισμένο τρόπο λειτουργίας για την εμφανιζόμενη ώρα.
Στην οθόνη αναβοσβήνει το **01/Ec**.
- ▶ Επαναλάβετε τη διαδικασία για κάθε ώρα από 0 έως 23.
Μετά τη ρύθμιση της τελευταίας ώρας (23), το **P6/no** αναβοσβήνει στην οθόνη.
- ▶ Πατήστε το πλήκτρο \gt για να επιβεβαιώσετε το πρόγραμμα ημέρας P6.
Στην οθόνη εμφανίζεται το πρόγραμμα εβδομάδας (7d).

Στον πίνακα παρουσιάζονται οι προκαθορισμένες ρυθμίσεις του προγράμματος ημέρας P6.

Διάρκεια	00	01	02	03	04	05	06	07	08	09	10	11	12	13	14	15	16	17	18	19	20	21	22	23
Τρόπος λειτουργίας							■	■											■	■	■	■		

Πίν. 9 Πρόγραμμα P6 (ρυθμίζεται ξεχωριστά)

Το P6 έχει τις προκαθορισμένες ρυθμίσεις του προγράμματος P1 (τρόπος λειτουργίας ECO: 22:00...06:00 ώρα και 08:00...18:00 ώρα, τρόπος λειτουργίας θέρμανσης: 06:00...08:00 ώρα και 18:00...22:00 ώρα).

5.5.6 Ρύθμιση προγράμματος εβδομάδας 7d (ξεχωριστά)

Εάν έχει ρυθμιστεί προηγουμένως το πρόγραμμα ημέρας P6, το πρόγραμμα εβδομάδας 7d είναι ήδη επιλεγμένο και τα δύο πρώτα βήματα χειρισμού δεν είναι απαραίτητα.

Για να ρυθμίσετε το πρόγραμμα εβδομάδας 7d:

- ▶ Εμφανίστε το μενού "Παραμετροποίηση" (→ κεφάλαιο 5.3.1, σελίδα 59).
- ▶ Εμφανίστε το μενού ρύθμισης προγράμματος εβδομάδας 7d (→ κεφάλαιο 5.3.2, σελίδα 59).
Στην οθόνη αναβοσβήνει το **7d/no**.
- ▶ Πατήστε το πλήκτρο \wedge ή \vee μέχρι να εμφανιστεί το **7d/go**.
- ▶ Πατήστε το πλήκτρο \gt για να επιβεβαιώσετε το **7d/go**.
Στην οθόνη αναβοσβήνει το **d1/P1**.
d1 είναι η ημέρα της εβδομάδας και **P1** είναι το προκαθορισμένο πρόγραμμα για τη συγκεκριμένη ημέρα.
- ▶ Πατήστε το πλήκτρο \wedge ή \vee για να αλλάξετε το πρόγραμμα **P1** σε **P6**.

- ▶ Πατήστε το πλήκτρο \gt για να επιβεβαιώσετε το πρόγραμμα που ρυθμίσατε για την εμφανιζόμενη ημέρα της εβδομάδας.
Στην οθόνη αναβοσβήνει το **d2/P1**.
- ▶ Επαναλάβετε τη διαδικασία για κάθε ημέρα της εβδομάδας, από d1 έως d7.
Μετά τη ρύθμιση της τελευταίας ημέρας (d7), το **7d/no** αναβοσβήνει στην οθόνη.
- ▶ Πατήστε το πλήκτρο \gt για να επιβεβαιώσετε το πρόγραμμα εβδομάδας 7d.
Στην οθόνη εμφανίζεται η λειτουργία ανοικτών παραθύρων.

Στον πίνακα παρουσιάζονται οι προκαθορισμένες ρυθμίσεις του προγράμματος εβδομάδας 7d. Σε κάθε ημέρα της εβδομάδας μπορεί να αντιστοιχιστεί ένα πρόγραμμα ημέρας P1 έως P6.

Ημέρα	D1	D2	D3	D4	D5	D6	D7
Πρόγραμμα	P1	P1	P2	P1	P1	P3	P3

Πιν. 10 Πρόγραμμα εβδομάδας 7d (ρυθμίζεται ξεχωριστά)

5.5.7 Τρόπος λειτουργίας TIMER

Με τον τρόπο λειτουργίας χρονοδιακόπτη (Timer), το ρυθμισμένο πρόγραμμα μπορεί να αλλάξει για έως και 8 ώρες (αντικατάσταση). Όταν ο χρόνος του χρονοδιακόπτη παρέλθει, το κονβεκτέρ επιστρέφει στο ρυθμισμένο πρόγραμμα.

Η εργοστασιακή ρύθμιση είναι 1 ώρα.

Ο χρονοδιακόπτης μπορεί να αλλάξει εντός μιας περιοχής από 1 έως 8 ώρες (σε διαστήματα της 1 ώρας).

Για να εμφανίσετε τον τρόπο λειτουργίας TIMER:

- ▶ Πατήστε επαναλαμβανόμενα το πλήκτρο > έως ότου η ενδεικτική λυχνία κάτω από το εικονόγραμμα ☹ να ανάψει. Στην οθόνη εμφανίζεται ο τρέχων ρυθμισμένος χρόνος, μετά τον οποίο η συσκευή θα απενεργοποιηθεί.

Για να αλλάξετε τη ρύθμιση του χρόνου στον τρόπο λειτουργίας TIMER:

- ▶ Πατήστε το πλήκτρο ^ ή v έως ότου ρυθμιστεί ο επιθυμητός χρόνος (σε μια περιοχή μεταξύ 1...8 ωρών). Μετά από 5 δευτερόλεπτα χωρίς καμία ενέργεια, η ρυθμισμένη θερμοκρασία αποθηκεύεται αυτόματα. Στην οθόνη εμφανίζεται η θερμοκρασία χώρου.

Για έξοδο από τον τρόπο λειτουργίας TIMER:

- ▶ Πατήστε το πλήκτρο > . Ο χρονοδιακόπτης σταματά. Στην οθόνη εμφανίζεται το μενού "Παραμετροποίηση".
- ▶ **Προσοχή:** Όταν έχει επιλεγεί ο τρόπος λειτουργίας PROG, η θερμοκρασία είναι χαμηλότερη έως και 6 °C (εργοστασιακή ρύθμιση 3 °C). Αυτό ισχύει για τα χρονικά διαστήματα στα οποία ο τρόπος λειτουργίας ECO είναι ενεργός (→ κεφάλαιο 5.5.3, σελίδα 61).

5.5.8 Αντιπαγετική προστασία

Μέσω του τρόπου λειτουργίας θέρμανσης, μπορεί επίσης να ρυθμιστεί ο τρόπος λειτουργίας αντιπαγετικής προστασίας.

Για να ρυθμίσετε την αντιπαγετική προστασία:

- ▶ Ρυθμίστε τη θερμοκρασία για τον τρόπο λειτουργίας θέρμανσης στους 7 °C. Το κονβεκτέρ ενεργοποιείται όταν η θερμοκρασία του χώρου μειωθεί κάτω από τους 7 °C. Όταν το ρυθμισμένο πρόγραμμα στον τρόπο λειτουργίας ECO αλλάξει, η ρυθμισμένη θερμοκρασία αντιπαγετικής προστασίας μειώνεται στους 6 °C.

Προσοχή:

Όταν έχει επιλεγεί ο τρόπος λειτουργίας PROG, τότε η θερμοκρασία στα χρονικά διαστήματα στα οποία είναι ενεργός ο

τρόπος λειτουργίας ECO μειώνεται, κατά έως και 6 °C (εργοστασιακή ρύθμιση 3 °C) (→ κεφάλαιο 5.5.3, σελίδα 61).



Συνιστούμε να ρυθμίσετε αυτόν τον τρόπο λειτουργίας, όταν ένας χώρος δεν χρησιμοποιείται για πολλές ημέρες.

5.6 Ρύθμιση λειτουργίας ανοικτών παράθυρων

Εάν έχει ρυθμιστεί προηγουμένως το πρόγραμμα εβδομάδας 7d, η λειτουργία ανοικτών παράθυρων είναι ήδη επιλεγμένη και τα δύο πρώτα βήματα χειρισμού δεν είναι απαραίτητα.

Για να ενεργοποιήσετε τη λειτουργία ανοικτών παράθυρων:

- ▶ Εμφανίστε το μενού "Παραμετροποίηση" (→ κεφάλαιο 5.3.1, σελίδα 59).
- ▶ Εμφανίστε το μενού ρύθμισης προγράμματος εβδομάδας 7d (→ κεφάλαιο 5.3.2, σελίδα 59). Στην οθόνη αναβοσβήνει το]/[oF.
- ▶ Πατήστε το πλήκτρο ^ ή v μέχρι να εμφανιστεί το]/[on.
- ▶ Πατήστε το πλήκτρο > για να επιβεβαιώσετε το]/[on. Η λειτουργία ανοικτών παράθυρων ενεργοποιείται. Στην οθόνη εμφανίζεται το μενού "Παραμετροποίηση".

Όταν η συσκευή αναγνωρίσει κάποιο ανοικτό παράθυρο στον χώρο στον οποίο είναι εγκατεστημένη, σταματά τη λειτουργία θέρμανσης και, στην οθόνη αναβοσβήνει το]/[.

Για να συνεχίσει η λειτουργία θέρμανσης:

- ▶ Πατήστε το πλήκτρο ^ ή v μέχρι να εμφανιστεί το]/[go.
- ▶ Πατήστε το πλήκτρο > για να επιβεβαιώσετε το]/[go. Η συσκευή επιστρέφει στη λειτουργία θέρμανσης. Στην οθόνη εμφανίζεται η θερμοκρασία χώρου.



Σε ορισμένες περιπτώσεις η συσκευή δεν μπορεί να αναγνωρίσει ένα ανοικτό παράθυρο ?

(π.χ. όταν η συσκευή είναι τοποθετημένη σε μια μονωμένη περιοχή του χώρου μακριά από ρεύματα αέρα, όταν είναι τοποθετημένη κοντά σε μια πηγή θερμότητας ή όταν η διακύμανση της θερμοκρασίας στον χώρο είναι χαμηλή).

5.7 Κλειδωμα πλήκτρων



Για την αποφυγή ακούσιων αλλαγών των ρυθμίσεων, μπορείτε να κλειδώσετε τον πίνακα ελέγχου.

Για το κλειδωμα του πίνακα ελέγχου:

- ▶ Κρατήστε πατημένα τα πλήκτρα  ή  ταυτόχρονα, για περισσότερο από 5 δευτερόλεπτα.

Το κλειδωμα πλήκτρων ενεργοποιείται. Στην οθόνη εμφανίζεται μόνο η θερμοκρασία του χώρου.

Για το ξεκλειδωμα του πίνακα ελέγχου:





- ▶ Κρατήστε πατημένα τα πλήκτρα  ή  ταυτόχρονα, για περισσότερο από 5 δευτερόλεπτα.

Ο πίνακας ελέγχου ξεκλειδώνει.



5.8 Βαθμονόμηση συσκευής

Προκειμένου η θερμοκρασία που εμφανίζεται στην οθόνη να προσαρμοστεί στην πραγματική θερμοκρασία του χώρου, μπορεί να γίνει βαθμονόμηση της συσκευής.

Για να βαθμονομήσετε τη συσκευή:

- ▶ Μετρήστε τη θερμοκρασία του χώρου και συγκρίνετέ την με τη θερμοκρασία που εμφανίζεται στον πίνακα ελέγχου.
- ▶ Κρατήστε πατημένα ταυτόχρονα τα πλήκτρα ,  και . Στην οθόνη εμφανίζεται η τρέχουσα τιμή διόρθωσης (εργοστασιακή ρύθμιση 0,0 °C).
- ▶ Πατήστε το πλήκτρο  ή  για να προσαρμόσετε την εμφανιζόμενη θερμοκρασία με την τιμή διόρθωσης -3 °C έως +3 °C.

Για τον τερματισμό της βαθμονόμησης:

- ▶ Κρατήστε πατημένα ταυτόχρονα τα πλήκτρα ,  και . Η συσκευή επιστρέφει έτσι ξανά στον τρέχοντα τρόπο λειτουργίας.



Εάν δεν πατηθεί κανένα πλήκτρο για 5 δευτερόλεπτα τουλάχιστον, η συσκευή εξέρχεται αυτόματα από τη λειτουργία βαθμονόμησης.

6 Καθαρισμός και συντήρηση

Δεν επιτρέπεται καμία επέμβαση στο προϊόν.

- ▶ Μην χρησιμοποιείτε αιχμηρά ή ερεθιστικά καθαριστικά.
- ▶ **Πριν από τον καθαρισμό της συσκευής, αποσυνδέστε την από την παροχή ηλεκτρικού ρεύματος και αφήστε την να στεγνώσει προτού τη συνδέσετε ξανά.**
- ▶ Μην τοποθετείτε το καλώδιο σύνδεσης στο ζεστό κονβεκτέρ.
- ▶ Προσέξτε να μην εισχωρήσει νερό στα ηλεκτρικά εξαρτήματα.

- ▶ Καθαρίζετε τυχόν σκόνη και βρομιά από το πλέγμα εισαγωγής και εξαγωγής αέρα κάθε έξι μήνες, χρησιμοποιώντας μια ηλεκτρική σκούπα ή μια βούρτσα.

7 Προστασία του περιβάλλοντος και απόρριψη

Η προστασία του περιβάλλοντος αποτελεί θεμελιώδη αρχή του ομίλου Bosch.

Η ποιότητα των προϊόντων, η αποδοτικότητα και η προστασία του περιβάλλοντος αποτελούν για εμάς στόχους ίδιας βαρύτητας. Οι νόμοι και κανονισμοί για την προστασία του περιβάλλοντος τηρούνται αυστηρά.

Για να προστατεύσουμε το περιβάλλον χρησιμοποιούμε τη βέλτιστη τεχνολογία και τα καλύτερα υλικά, λαμβάνοντας πάντα υπόψη μας τους παράγοντες για την καλύτερη αποδοτικότητα.

Συσκευασία

Για τη συσκευασία συμμετέχουμε στα εγχώρια συστήματα ανακύκλωσης που αποτελούν εγγύηση για βέλτιστη ανακύκλωση. Όλα τα υλικά συσκευασίας είναι φιλικά προς το περιβάλλον και ανακυκλώσιμα.

Παλιές ηλεκτρικές και ηλεκτρονικές συσκευές



Αυτό το σύμβολο σημαίνει ότι το προϊόν δεν πρέπει να απορριπτεί μαζί με τα λοιπά απορρίμματα, αλλά πρέπει να παραδίδεται σε σημεία συλλογής αποβλήτων για επεξεργασία, συλλογή, ανακύκλωση και απόρριψη.

Το σύμβολο ισχύει σε χώρες όπου εφαρμόζονται κανονισμοί για τα απόβλητα ηλεκτρικού και ηλεκτρονικού εξοπλισμού, π.χ. "(Ηνωμένο Βασίλειο) Κανονισμοί για τα Απόβλητα Ηλεκτρικού και Ηλεκτρονικού Εξοπλισμού του 2013 (όπως έχουν τροποποιηθεί)". Αυτοί οι κανονισμοί ορίζουν το πλαίσιο για την επιστροφή και την ανακύκλωση παλαιών ηλεκτρονικών συσκευών που ισχύει σε κάθε χώρα.

Καθώς οι ηλεκτρονικές συσκευές ενδέχεται να περιέχουν επικίνδυνες ουσίες, θα πρέπει να ανακυκλώνονται υπεύθυνα, ώστε να ελαχιστοποιείται τυχόν πιθανός κίνδυνος για το περιβάλλον και την ανθρώπινη υγεία. Επιπλέον, η ανακύκλωση ηλεκτρονικών αποβλήτων συμβάλλει στη διατήρηση των φυσικών πόρων.

Για πρόσθετες πληροφορίες σχετικά με την περιβαλλοντικά συμβατή απόρριψη παλαιών ηλεκτρικών και ηλεκτρονικών συσκευών, επικοινωνήστε με τις σχετικές τοπικές αρχές, την υπηρεσία απόρριψης οικιακών απορριμμάτων ή τον εμπορικό αντιπρόσωπο από τον οποίο αγοράσατε το προϊόν.

Μπορείτε να βρείτε περισσότερες πληροφορίες εδώ:

www.bosch-homecomfortgroup.com/en/company/legal-topics/weee/

8 Ειδοποίηση σχετικά με την προστασία δεδομένων προσωπικού χαρακτήρα



Εμείς, η **Bosch Thermotechnology Ltd., Cotswold Way, Warndon, Worcester WR4 9SW, Ηνωμένο Βασίλειο**, υποβάλλουμε σε επεξεργασία πληροφορίες σχετικά με το προϊόν και την εγκατάσταση, τεχνικά δεδομένα και

δεδομένα συνδέσεων, δεδομένα επικοινωνιών, καθώς και δεδομένα καταχώρισης του προϊόντος και ιστορικού του πελάτη, προκειμένου να παρέχουμε λειτουργίες που σχετίζονται με το προϊόν (άρθρ. 6 (1) στοιχείο 1 (β) ΓΚΠΔ / ΓΚΠΔ ΗΒ), την εκπλήρωση της υποχρέωσης επιστήεις του προϊόντος και για λόγους ασφάλειας και προστασίας του προϊόντος (άρθρο 6 (1) στοιχείο 1 (στ') ΓΚΠΔ / ΓΚΠΔ ΗΒ), τη διαφύλαξη των δικαιωμάτων της εταιρείας μας σε σχέση με τις ερωτήσεις που αφορούν την εγγύηση και την καταχώριση του προϊόντος (άρθρο 6 (1) στοιχείο 1 (στ') ΓΚΠΔ / ΓΚΠΔ ΗΒ) και την ανάλυση των δεδομένων διανομής των προϊόντων μας καθώς και την παροχή εξατομικευμένων πληροφοριών και προσφορών που σχετίζονται με το προϊόν (άρθρ. 6 (1) στοιχείο 1 (στ') ΓΚΠΔ / ΓΚΠΔ ΗΒ). Όσον αφορά την παροχή υπηρεσιών, όπως είναι οι υπηρεσίες πωλήσεων και μάρκετινγκ, η διαχείριση συμβάσεων, ο

διακανονισμός πληρωμών, ο προγραμματισμός, η φιλοξενία δεδομένων και οι υπηρεσίες ανοικτής τηλεφωνικής γραμμής, μπορούμε να τις αναθέτουμε και να μεταβιβάζουμε δεδομένα σε εξωτερικούς παρόχους υπηρεσιών ή/και θυγατρικές επιχειρήσεις της Bosch. Σε ορισμένες περιπτώσεις, μόνο εφόσον διασφαλίζεται η προσήκουσα προστασία δεδομένων, τα προσωπικά δεδομένα ενδέχεται να μεταβιβάζονται σε αποδέκτες με έδρα εκτός του Ευρωπαϊκού Οικονομικού Χώρου και του Ηνωμένου Βασιλείου. Περισσότερες πληροφορίες παρέχονται κατόπιν σχετικού αιτήματος. Μπορείτε να επικοινωνήσετε με τον υπεύθυνο προστασίας δεδομένων της εταιρείας μας στην εξής διεύθυνση: Data Protection Officer, Information Security and Privacy (C/ISP), Robert Bosch GmbH, Postfach 30 02 20, 70442 Stuttgart, ΓΕΡΜΑΝΙΑ.

Διατηρείτε ανά πάσα στιγμή το δικαίωμα να αντιπαθείτε στην εκ μέρους μας επεξεργασία των προσωπικών σας δεδομένων, με βάση το άρθρο 6 (1) στοιχείο 1 (στ') ΓΚΠΔ / ΓΚΠΔ ΗΒ, για λόγους που αφορούν την ειδική κατάστασή σας ή εφόσον τα προσωπικά σας δεδομένα υποβάλλονται σε επεξεργασία για άμεσους εμπορικούς σκοπούς. Για την άσκηση των δικαιωμάτων σας επικοινωνήστε μαζί μας στη διεύθυνση **privacy.ttgb@bosch.com** Για περισσότερες πληροφορίες ακολουθήστε τον κωδικό QR.

9 Αποκατάσταση βλαβών

Βλάβη	Αίτιες	Αντιμετώπιση
Η συσκευή θερμαίνει μόνιμα.	Η συσκευή είναι μόνιμως εκτεθειμένη σε ρεύμα αέρα.	► Κλείστε τα παράθυρα και τις πόρτες.
	Η επιλεγμένη ισχύς της συσκευής είναι ακατάλληλη για το μέγεθος του χώρου. Οι διαστάσεις του κονβεκτέρ είναι πολύ μικρές.	► Ελέγξτε εάν η επιλεγμένη ισχύς είναι κατάλληλη για το μέγεθος του χώρου (50 W/ m ³).
Η επιφάνεια του κονβεκτέρ είναι πολύ καυτή.	Η επιλεγμένη ισχύς της συσκευής είναι ακατάλληλη για το μέγεθος του χώρου.	► Ελέγξτε εάν η επιλεγμένη ισχύς είναι κατάλληλη για το μέγεθος του χώρου (50 W/ m ³).

Πίν. 11 Βλάβες, πιθανές αιτίες και αντιμετώπιση

10 Στοιχεία

10.1 Τεχνικά χαρακτηριστικά

	Μονάδα	Κονβεκτέρ HC4000-5...-25
Τάση λειτουργίας	V	230 V AC ± 10 % 50 Hz
Ονομαστική ισχύς του κονβεκτέρ (→ εικόνα 5, [1], σελίδα 69)	W	500, 1000, 1500, 2000, 2500
Τύπος/κατηγορία προστασίας	IP	24/II

	Μονάδα	Κονβεκτέρ HC4000-5...-25
Καλώδιο σύνδεσης	–	1,3 m, τύπος βύσματος: CEE7/17
Περιοχή ρύθμισης θερμοκρασίας	°C	7; 12...28
Σημείο τοποθέτησης	–	Οριζόντια στον τοίχο. Με τοποθετημένα πέλματα στέκεται κατακόρυφα στο δάπεδο.

Πίν. 12 Τεχνικά χαρακτηριστικά HC4000-5...-25

10.2 Δεδομένα προϊόντος για κατανάλωση ενέργειας

Τεχνικά Χαρακτηριστικά μετρημένα κι υπολογισμένα σε συμφωνία με τους ΚΑΝΟΝΙΣΜΟΥΣ (ΕΕ) 2024/1103			
Στοιχεία επικοινωνίας		BOSCH Thermotechnik GmbH Junkersstr. 20-24 73249 Wernau, Γερμανία	
Αναγνωριστικό μοντέλου: HC4000-5...-25			
Στοιχείο	Σύμβολο	Τιμή	Μονάδα
Θερμική ισχύς			
Ονομαστική θερμική ισχύς	P_{nom}	0,5-2,5	kW
Ελάχιστη θερμική ισχύς (ενδεικτική αναφορά)	P_{min}	0	kW
Μέγιστη συνεχιζόμενη θερμική ισχύς εξόδου	$P_{max,c}$	0,5-2,5	kW
Κατανάλωση ισχύος			
Στην κατάσταση εκτός λειτουργίας (*)	P_o	0,00	W

Τεχνικά Χαρακτηριστικά μετρημένα κι υπολογισμένα σε συμφωνία με τους ΚΑΝΟΝΙΣΜΟΥΣ (ΕΕ) 2024/1103			
Στοιχεία επικοινωνίας		BOSCH Thermotechnik GmbH Junkersstr. 20-24 73249 Wernau, Γερμανία	
Σε κατάσταση αναμονής	P_{sm}	0,24	W
Στην κατάσταση αδράνειας (*)	P_{idle}	0,24	W
Σε κατάσταση ετοιμότητας λειτουργίας διαδικτύου (*)	P_{nsm}	0,00	W
Κατάσταση αναμονής με εμφάνιση πληροφοριών ή κατάστασης			Όχι
Ενεργειακή απόδοση της εποχικής θέρμανσης χώρου σε λειτουργία ενεργοποίησης (*)	$\eta_{s,on}$	96	%
Στοιχείο			Μονάδα
Είδος θερμικής ισχύος/ρυθμιστή θερμοκρασίας δωματίου			

Τεχνικά Χαρακτηριστικά μετρημένα κι υπολογισμένα σε συμφωνία με τους ΚΑΝΟΝΙΣΜΟΥΣ (ΕΕ) 2024/1103

Στοιχεία επικοινωνίας

**BOSCH Thermotechnik
GmbH Junkersstr. 20-24
73249 Wernau, Γερμανία**

11 Διευθύνσεις τμημάτων σέρβις

Μπορείτε να βρείτε τις διευθύνσεις των τμημάτων σέρβις για το συγκεκριμένο προϊόν, κάνοντας σάρωση του παρακάτω κωδικού QR.



Μονοβάθμια θερμική ισχύς και χωρίς ρυθμιστή θερμοκρασίας δωματίου	Όχι
Δύο ή περισσότερες μη αυτόματες βαθμίδες, χωρίς ρυθμιστή θερμοκρασίας δωματίου	Όχι
Με ηλεκτρονικό ρυθμιστή θερμοκρασίας δωματίου	Όχι
Ηλεκτρονικός ρυθμιστής θερμοκρασίας δωματίου συν χρονοδιακόπτης ημέρας	Όχι
Ηλεκτρονικός ρυθμιστής θερμοκρασίας δωματίου συν χρονοδιακόπτης εβδομάδας	Ναι
Άλλες επιλογές ελέγχου (πολλαπλές επιλογές εφικτές)	
Ρυθμιστής θερμοκρασίας δωματίου με ανιχνευτή παρουσίας	Όχι
Ρυθμιστής θερμοκρασίας δωματίου με ανιχνευτή ανοιχτού παραθύρου	Ναι
Με δυνατότητα ρύθμισης εξ' αποστάσεως	Όχι
Με ρυθμιστή προσαρμοζόμενης εκκίνησης	Ναι
Με περιορισμό χρόνου εργασίας	Όχι
Με αισθητήρα θερμομέτρου μελανής σφαίρας	Όχι
Με λειτουργικότητα αυτοεκμάθησης	Όχι
Με ακρίβεια ρύθμισης	Ναι

Πίν. 13 Δεδομένα προϊόντος για κατανάλωση ενέργειας

12 Παράρτημα

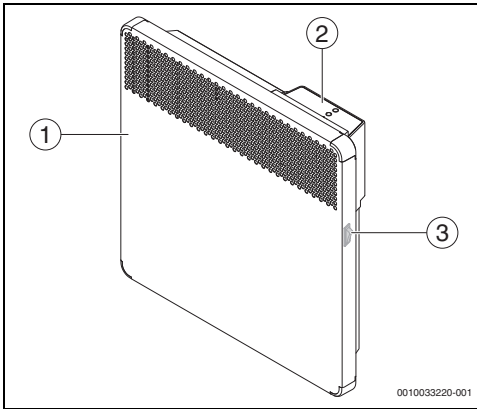

Σχ. 5

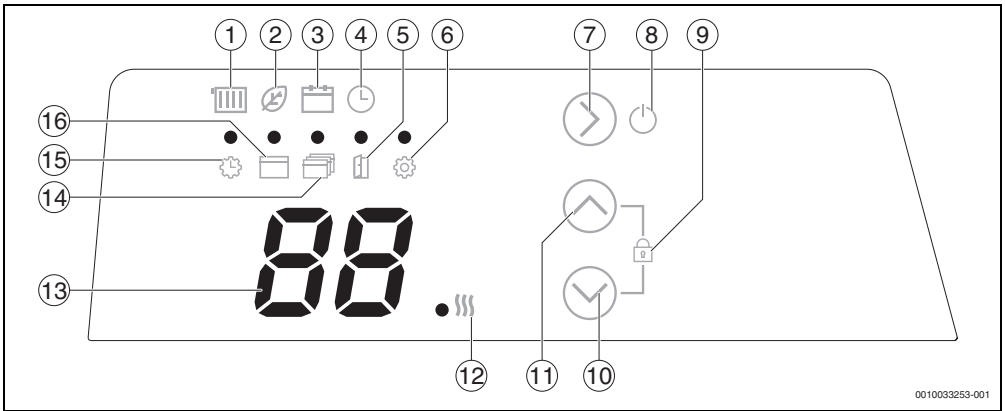

Σχ. 6

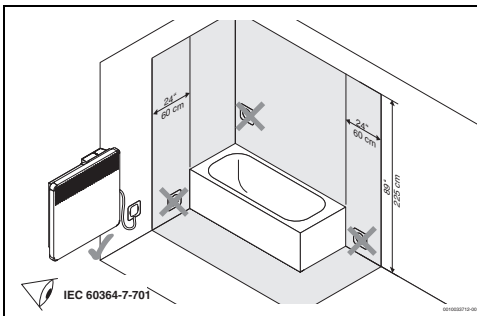

Σχ. 7

Table of contents

1 Explanation of symbols and safety instructions	71
1.1 Explanation of symbols	71
1.2 General safety instructions	71
2 Product Information	72
2.1 Declaration of conformity	72
2.2 Scope of delivery	72
2.3 Definition	72
2.4 Intended use.	72
2.5 Product description	72
3 Commissioning.	72
4 Operation (for appliances sold from 2025 onwards)	73
4.1 Switching the convector ON/OFF	73
4.2 Display of the control unit	73
4.3 Operating modes	73
4.4 Temperature regulation	74
4.5 Lock appliance control box	74
4.6 Appliance settings	74
4.7 Expert menu	75
5 Operation (for appliances sold up between 2020-2025)	76
5.1 Switching the convector on/off	76
5.2 Operation of the control unit	76
5.2.1 Switching on the control unit	76
5.3 Parameter settings and settings	76
5.3.1 Calling up the Parameter settings menu	76
5.3.2 Calling up the Settings menus	76
5.3.3 Exiting the Parameter settings menu	76
5.4 Setting the day and time	76
5.5 Operating modes and displays on the control unit	77
5.5.1 Calling up and setting operating modes.	78
5.5.2 Heating mode operation mode.	78
5.5.3 Operating mode ECO	78
5.5.4 PROG operating mode	78
5.5.5 Setting (individual) day program P6	79
5.5.6 Setting 7d week program (individual)	80
5.5.7 TIMER operating mode	80
5.5.8 Frost protection	80
5.6 Setting the window open function	81
5.7 Key lock function	81
5.8 Calibrating the appliance	81
6 Cleaning and maintenance.	81
7 Environmental protection and disposal	82
8 Data Protection Notice	82
9 Troubleshooting.	83
10 Data	83
10.1 Technical Data	83
10.2 Product data for energy consumption	83
11 Service addresses	84
12 Appendix.	85

1 Explanation of symbols and safety instructions

1.1 Explanation of symbols

Warnings

In warnings, signal words at the beginning of a warning are used to indicate the type and seriousness of the ensuing risk if measures for minimizing danger are not taken.

The following signal words are defined and can be used in this document:

 **DANGER**
DANGER indicates that severe to life-threatening personal injury will occur.

 **WARNING**
WARNING indicates a hazardous situation which, if not avoided, could result in serious personal injury or danger to life.

 **CAUTION**
CAUTION indicates a hazardous situation which, if not avoided, could result in minor to moderate personal injury.

NOTICE
ATTENTION indicates that material damage may occur.

Important information

 _____
 The info symbol indicates important information where there is no risk to people or property.

Additional symbols

Symbol	Meaning
▶	a step in an action sequence
→	a reference to a related part in the document
•	a list entry
–	a list entry (second level)

Table 1

1.2 General safety instructions

Notices for the target group

These operating instructions are intended for the operator of the product.

All instructions must be observed. Non-observance can result in serious personal injury with potentially fatal consequences as well as damage to property and the environment.

- ▶ Read and retain the operating instructions (heating controller, etc.) prior to operation.
- ▶ Observe the safety instructions and warnings.
- ▶ Carry out cleaning and maintenance at least once a year at the specified intervals. Also check when you do so that the entire system is in proper working order.
- ▶ Immediately remedy any defects identified.

Safety of electrical appliances for domestic use and similar purposes

The following guidelines apply in accordance with EN 60335-1 and EN 60335-2-30 in order to prevent hazards when using electrical space heaters:

“Children younger than 3 years of age must be kept away from the appliance, unless continuously supervised. Children between 3 and 8 years of age must only switch the appliance on and off if they are supervised or have been shown how to use the appliance safely and have understood the associated dangers, provided that the appliance is positioned or installed in its normal place of use. Children between 3 and 8 years of age must not insert the plug into the socket, adjust the appliance, clean the appliance and/or not carry out the maintenance by the user.”

“If the power cable is damaged, in order to avoid hazards it must be replaced by the manufacturer or its customer service department or a similarly qualified person.”

Safety of electrical devices for domestic use and similar purposes

The following requirements apply in accordance with EN 60335-1 in order to prevent hazards from occurring when using electrical appliances:

“This appliance can be used by children of 8 years and older, as well as by people with reduced physical, sensory or mental capabilities or lacking in experience and knowledge, if they are supervised and have been given instruction in the safe use of the appliance and understand the resulting dangers. Children shall not play with the appliance. Cleaning and user maintenance must not be performed by children without supervision.”

“If the power cable is damaged, it must be replaced by the manufacturer, its customer service department or a similarly qualified person, so that risks are avoided.”

Installation and use

- ▶ Do not install the device below a socket or near curtains or other combustible materials.
- ▶ Do not use the heating near a bathtub, shower or swimming pool.
- ▶ Do not use the product in small rooms if these are used by persons who are not able leave the room by themselves, unless the room is continuously monitored.

Hot surface

Some parts of this product can become very hot and inflict burns when they come into contact with the skin. Proceed with extreme caution if children and vulnerable adults are present.

Risk of overheating, risk of fire

To reduce the risk of fire:

- ▶ Maintain a clearance of at least 1 m between the air outlet and textiles, curtains or other combustible materials.
- ▶ Do not place anything on the convector. Do not cover the convector or climb onto it. 
- ▶ Ensure that the heat transfer from the convector is unhindered.
- ▶ Only use the product on a horizontal stable surface or fasten it to the wall.

Danger to life from electric shock!

Touching a defective product or connecting lead may result in electric shock.

- ▶ Do not use the product if it has been dropped.
- ▶ Do not use the product if there are visible signs of damage.
- ▶ Do not open the product.
- ▶ Avoid carrying out any interventions.
- ▶ Stop using the product and disconnect it from the mains power supply.
- ▶ Please contact Service.
You can find the service addresses in chapter 11, page 84.

-or-

- ▶ Dispose of the product properly.

2 Product Information

These instructions contain important information for the system user regarding safe operation of the Heat Convector 4000.

The convector must only be set up or mounted outside the safety zone (shown in grey → Fig. 7, page 85).

For this:

- ▶ observe the installation instructions.

2.1 Declaration of conformity

The design and operating characteristics of this product comply with the European and national requirements.



The CE marking declares that the product complies with all the applicable EU legislation, which is stipulated by attaching this marking.

The complete text of the Declaration of Conformity is available on the Internet: worcester-bosch.co.uk.

2.2 Scope of delivery

- ▶ Check packaging upon receipt of delivery for damage.
- ▶ Check the scope of delivery for completeness.
 - Heat Convector 4000
 - Technical documentation

2.3 Definition

The Heat Convector 4000 is subsequently referred to in this document as "product", "convector" or "appliance".

2.4 Intended use

The convector is intended for heating of living spaces.

- ▶ Comply with the connection conditions in accordance with the specifications, standards and regulations of the relevant country.
- ▶ The convector must only be set up or mounted outside the safety zone (shown in grey → Fig. 7, page 85).

Any other purpose is considered improper use. Any damage that results from such use is excluded from liability.

2.5 Product description

The Heat Convector 4000 is a wall mounted or floor standing electric plate space heating convector (→ Fig. 5, page 85).

Legend for figure 5, page 85:

- [1] Convector
- [2] Display
- [3] On/Off switch

3 Commissioning

If the appliance is installed or set up in or was previously stored in a much colder environment, it must be allowed to adjust to the room temperature.

- ▶ Wait half an hour before switching on the appliance.



When the appliance is heating for the first time, it may emit a slightly unpleasant odour (for 2 hours at the most) which is caused by the product residues drying out.

4 Operation (for appliances sold from 2025 onwards)

This operation chapter refers to any Heat Convector 4000 appliance with a display as indicated in → Fig. 1, page 73

- ▶ Observe safety instructions (→ Chapter 1.2, page 71).

4.1 Switching the convector ON/OFF

The ON/OFF button is located on the back side of the control unit.

- ▶ To switch on the appliance, set the switch to I.

4.2 Display of the control unit

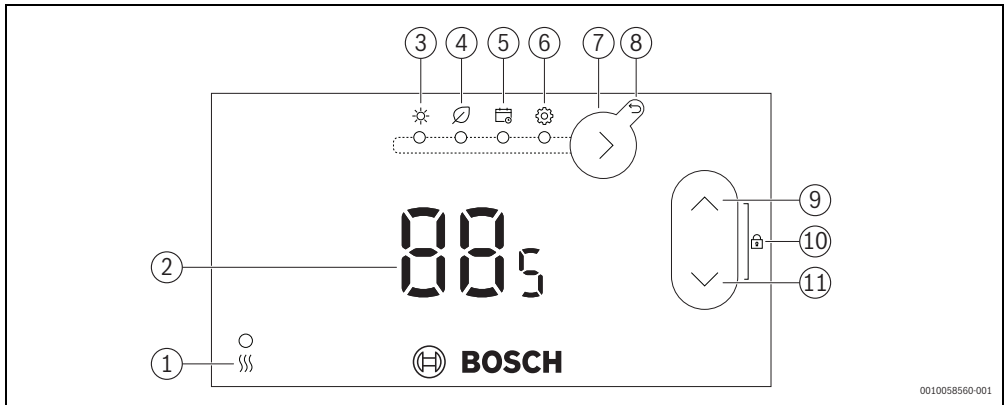

Fig. 1 Control elements

- [1] Heating indicator
- [2] Screen (indicator)
- [3] Comfort mode
- [4] ECO mode
- [5] PROG mode
- [6] Settings
- [7] Mode selection / Confirmation
- [8] Back (long press)
- [9] Increase
- [10] Lock / unlock (long press on 2 buttons)
- [11] Decrease

4.3 Operating modes

The appliance has three modes available:

Comfort mode. This mode allows to set and adjust a normal operating temperature. The temperature associated with Comfort mode, or the Comfort temperature, will also be applied during the Comfort phase of in PROG mode.

ECO mode. This mode allows to set and adjust a temperature reserved for periods of time that require a low consumption of

energy from the appliance. This temperature, or ECO temperature, will also be applied during the ECO phase of in PROG mode.

- ▶ To switch off the appliance, set the switch to 0.



Use the ON/OFF button only in circumstances that require the heating to stop for long periods of time, such as during the summer season.

energy from the appliance. This temperature, or ECO temperature, will also be applied during the ECO phase of in PROG mode.



PROG mode. The appliance follows the preset programs for each day of the week. These programs can be changed, as well as the times for the Comfort, ECO or heating off phases of the appliance in PROG mode.



In PROG mode, the appliance will prompt to set the time and day of the week, in case it has not yet been set.

4.4 Temperature regulation



In Comfort mode

Press the button  until the indicator below the pictogram lights up. The screen shows the last temperature setpoint in Comfort mode (19°C by default). The temperature setpoint can be adjusted between 12°C to 28°C with steps of 0.5°C using the buttons /.



In case of long-term absence, you can set the temperature setpoint to 7°C (frost protection temperature).



In ECO mode



Press the button  until the indicator below the pictogram lights up. The screen shows the last temperature setpoint in Eco mode (15.5°C by default). The temperature setpoint can be adjusted between 10°C to 19°C with steps of 0.5°C using the buttons /. The maximum Eco temperature setpoint is limited (2°C below the Comfort temperature).



In case of long-term absence, you can set temperature setpoint to 7°C (frost protection temperature).

In PROG mode

Press the button  until the indicator below the pictogram lights up. It is not possible to change the temperature setpoint in this mode. Use the buttons / to see current operating mode of the appliance follows up. If the screen shows:





- ▶  The appliance follows temperature setup in Comfort mode. To change Comfort temperature, go to Comfort mode.
- ▶  The appliance follows temperature setup in Eco mode. To change Eco temperature, go to Eco mode.
- ▶  The appliance does not heat (possible only in PROG mode).

To change preset programs in Prog mode, go to appliance settings.



It is recommended to use Eco / Comfort transition, which is more energy efficient than Off / Comfort transition.







4.5 Lock appliance control box

To avoid adjustment by children, you can lock appliance control box pressing buttons  and  at the same time. Hold buttons around 3 seconds. The screen shows . Appliance control box is locked. Make same operation to unlock the appliance control box. The screen shows .

4.6 Appliance settings

Press the button  until the indicator below the pictogram lights up. The settings menu contains:

Setting the time and day of the week





Using buttons  and , select parameter . Set the hour . Set the minute . Set the day of the week  (1 – Monday, 2 – Tuesday...).





After the appliance has been switched Off / On, it may be necessary to re-set the time and day of the week.

Activation / Deactivation of open window detection





Allows detection of the temperature change caused by opening and closing a window. If you forget to switch off the appliance before long-term ventilation of the room, this function prevents unnecessary heating.

Using buttons  and , select parameter . Activate / deactivate function of the open window detection ( / ).

If the appliance detects that a window has been opened, the parameter  flashes on the screen and appliance switches automatically to frost protection mode (7°C).

If the appliance detects that a window is closed if the cycle is stopped manually, the parameter  will disappear from the screen and the appliance will return to the previous operating mode.

To manually stop the open window detection cycle:



- ▶ Using buttons  and , select parameter .
- ▶ Confirm using button .



It is not recommended to use this function in rooms with a draught, for example in corridors or in rooms near the front door.

Program for each day of the week

7 programs are preset. By default, programs are already assigned for each day.

It is possible to change the program for the day you want. Using buttons  and , select parameter . Select a day for programming e.g., Monday. Select program from P1 to P7 for selected day.

Repeat these steps to select the program for each day of the week.

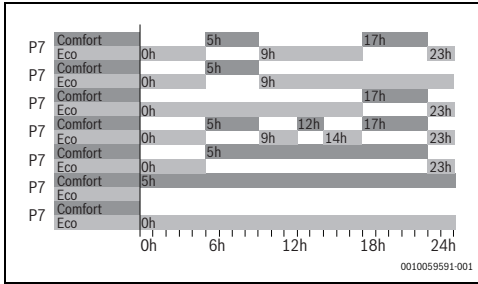

Fig. 2 Default programs P1-P7

Changing programs

It is possible to change the preset programs. For each program (from P1 to P7) it's possible to select operating mode hourly (from 0 to 23 hours). Using buttons \wedge and \vee , select parameter P_i . Select the program for changing P_1 / P_7 . Select the operating mode for each hour C / E / oF .

Appliance Settings Menu

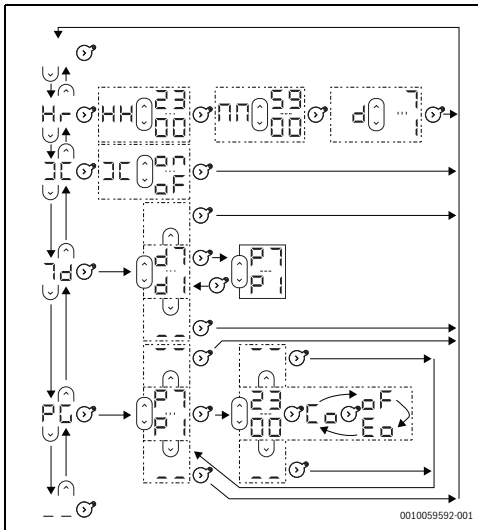

Fig. 3 Appliance settings menu flowchart

4.7 Expert menu

To access the advanced functions of the device, press and hold 2 buttons around 3 seconds Ⓢ .

Calibration

It is possible to adjust the temperature measured by the appliance according to the room temperature. The calibration value is from -3°C to +3°C comparing to the temperature shown on the screen.

Maximum temperature

It is possible to change the temperature, which cannot be exceeded (between 19°C to 28°C). By default, the maximum temperature is 28°C.

Heating indicator

It is possible to switch off the heating indicator, when appliance is in standby mode. To switch off the indicator, choose parameter **oF**.

Screen

It is possible to choose which temperature to show on the screen before switching to standby mode:

- ▶ **St** to show the set temperature.
- ▶ **Pt** to show the measured temperature.

Factory settings

It is possible to reset appliance to factory settings. Choose parameter **Go**. Comfort mode, temperature set-point 19°C, Programming by default.

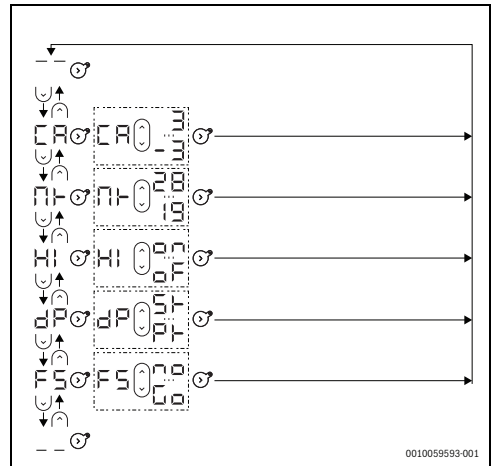

Fig. 4 Expert menu flowchart

5 Operation (for appliances sold up between 2020-2025)

- ▶ Observe safety instructions (→ Chapter 1.2, page 71).

5.1 Switching the convector on/off

The convector is switched on and off at the ON/OFF switch (→ Fig. 5, [3], page 85).

To switch on the convector:

- ▶ Set the switch to **I**.

To switch off the convector:

- ▶ Set the switch to **0**.



Only switch off the convector via the ON/OFF switch if you will not be needing it for a while, e.g. at the end of the heating period.

5.2 Operation of the control unit

The control elements of the control unit are shown in Chapter 5.5, page 77.



The control unit has no date memory. The date and time will be lost if the convector is disconnected from the mains power supply for longer than 5 seconds (by pulling out the plug). The heating programs are retained.

5.2.1 Switching on the control unit

On/Off key

Press the > key (→ Fig. 6, [7], page 85) to switch the control unit on and off with the display.

To switch the control unit on:

- ▶ Press > button.

To switch the control unit off:

- ▶ Press the > key for longer than 5 seconds.

When the control unit is switched on, the last operation mode used appears in the display with the current settings.

When the display is switched on for the first time, the heating mode operation mode is set. The default setting for the temperature in the heating mode operation mode is 19 °C.



If the display is no longer touched, it goes dark after 5 minutes.

5.3 Parameter settings and settings

5.3.1 Calling up the Parameter settings menu

The appliance settings can be made in the Parameter settings menu.

To call up the Parameter settings menu:

- ▶ Press the > key repeatedly until the indicator light above the pictogram  lights up.
no flashes.
- ▶ Press the ^ or v key until **go** appears.
- ▶ Press the > key to confirm **go**.
The Parameter settings menu appears on the display.

5.3.2 Calling up the Settings menus

The following settings menus can be called up:

- Day of the week and time (d/HH/MM)
- Day program (P6)
- Week program (7d)
- Window open function ([])

To call up the Settings menu:

- ▶ Call up the Parameter settings menu.
- ▶ Press the > key repeatedly until the indicator light of the required menu lights up.

5.3.3 Exiting the Parameter settings menu

To exit the Parameter settings menu:

- ▶ Press the > key repeatedly until the indicator light above the pictogram  lights up.
no flashes.
- ▶ Press the > key to confirm **no**.
The appliance is in the heating mode operating mode.



The control unit exits the menu automatically if there has been no activity for 60 seconds in one of the settings menus. The appliance then reverts to the heating mode operating mode.







5.4 Setting the day and time





The day of the week and time must be set before the day program and week program can be set.

To set the day of the week and the time:

- ▶ Call up the Parameter settings menu (→ Chapter 5.3.1, page 76).
The Day of the week and time menu appears on the display.
d/1 flashes on the display and the day of the week can be set.

- ▶ Press the  or  key to change the day of the week. 1 stands for Monday and 7 stands for Sunday.
- ▶ Press the  key to confirm the day of the week that has been set.
HH/12 flashes on the display. The hours can be set.
- ▶ Press the  or  key to set the hours (0 to 23).
- ▶ Press the  key to confirm the hours that have been set.
□□/00 flashes on the display. The minutes can be set.

- ▶ Press the  or  key to set the minutes (from 0 to 59).
- ▶ Press the  key to confirm the minutes that have been set. The Day program menu (P6) appears on the display.

5.5 Operating modes and displays on the control unit

This operation chapter refers to any Heat Convector 4000 appliance with a display as indicated in → Fig. 6, page 85









Position	Symbol	Operation mode	Description	
1		Heating mode	Setting the temperature for the heating mode operating mode.	→ Chapter 5.5.2, page 78
2		ECO	Energy saving operating mode. The temperature default setting is 3 °C below the temperature of the heating mode operating mode.	→ Chapter 5.5.3, page 78
3		PROG	Changeover automatically between the heating mode operating mode and ECO operating mode.	→ Chapter 5.5.4, page 78 → Chapter 5.5.5, page 79 → Chapter 5.5.6, page 80
4		TIMER	Timer for the time program for switching the appliance on/off.	→ Chapter 5.5.7, page 80

Table 2 Operating modes at the control unit (→ Fig. 6, page 85)

Position	Symbol	Explanation
15		Setting the day and time The LED above this symbol flashes if the day and time are being set (→ Chapter 5.4, page 76).
16		7d week program The LED above this symbol flashes if the 7d week program is being set (→ Chapter 5.5.6, page 80).
14		Day program P6 The LED above this symbol flashes if the day program P6 is being set (→ Chapter 5.5.5, page 79).
5		Open-window detection This function detects when a window in the room is open due an accompanying sudden drop in temperature.
6		Adjust Settings can be made via this symbol.





Position	Symbol	Explanation
12		Heating The appliance is heating when the LED next to this symbol lights up.
7/8		Operating mode/Confirm/On Press this key to select the operating mode or confirm a setting. Press this key to switch the appliance on when the appliance is switched off.
11/10/9		Up/Down/Keylock Press these keys to reduce or increase a value (e.g. the temperature). The keylock can be activated via both keys to prevent the settings being changed accidentally.
13		Display output

Table 3 Displays (→ Fig. 6, page 85)

5.5.1 Calling up and setting operating modes

To call up one of the operating modes:

- ▶ Press the > key repeatedly until the indicator light below the pictogram of the required operating mode lights up. The last temperature set in this operating mode appears on the display.

To change the temperature of the operating mode:

- ▶ Press the ^ or v key until the required temperature is set. The set temperature is saved automatically if the key is not pressed for 5 seconds. The room temperature appears on the display.

5.5.2 Heating mode operation mode

The control unit keeps the convector at the set temperature.

The temperature can be set from 7 °C and 12 °C up to 28 °C. The default setting is 19 °C.

To call up and set the heating mode operating mode:

- ▶ Proceed as described in Chapter 5.5.1, page 78.



If the temperature for the heating mode operating mode is lower than the ECO operating mode temperature, the temperature setting for the ECO operating mode is automatically reduced to 1 °C below the temperature of the heating mode operating mode.

5.5.3 Operating mode ECO

The temperature default setting for the ECO operating mode is 3 °C below the temperature of the heating mode operating mode.

The temperature can be set from 6 °C to 1 °C below the temperature of the current operating mode.

To call up and set the ECO operating mode:

- ▶ Proceed as described in Chapter 5.5.1, page 78.



We recommend setting the ECO operating mode during the night or if the room is not going to be used for more than 2 hours.

5.5.4 PROG operating mode

To call up and set the PROG operating mode:

- ▶ Proceed as described in Chapter 5.5.1, page 78.



The temperatures set under 5.5.2 and 5.5.3 apply for the PROG operating mode. The day and week program controls which operating mode is active and when.

There are 5 predefined day programs (P1...P5). One other day program (P6) can be adjusted individually (→ Chapter 5.5.5, page 79). The week program (7d) is comprised of these programs. The week program can be adjusted individually (→ Chapter 5.5.6, page 80).

Predefined day programs P1 up to P5

The heating phases of the predefined programs are shown in the following tables.

The programs (P1...P5) cannot be changed.



In the following tables, a black square represents the heating mode operation mode and an empty cell represents the ECO operating mode.

Duration	00	01	02	03	04	05	06	07	08	09	10	11	12	13	14	15	16	17	18	19	20	21	22	23	
Operation mode							■	■												■	■	■	■		

Table 4 Program P1

P1 is the recommended predefined program for daytime absence (operating mode ECO:22:00...06:00 Clock and

08:00...18:00 Clock; heating mode operating mode: 06:00...08:00 Clock and 18:00...22:00 o'clock).

Duration	00	01	02	03	04	05	06	07	08	09	10	11	12	13	14	15	16	17	18	19	20	21	22	23	
Operation mode							■	■					■	■						■	■	■	■		

Table 5 Program P2

P2 is the recommended predefined program for midday absence during the day (operating mode ECO:22:00...06:00 o'clock, 08:00...12:00 Clock and 14:00...18:00; heating

mode operating mode: 06:00...08:00 o'clock, 12:00...14:00 Clock and 18:00...22:00 o'clock).

Duration	00	01	02	03	04	05	06	07	08	09	10	11	12	13	14	15	16	17	18	19	20	21	22	23
Operation mode									■	■	■	■	■	■	■	■	■	■	■	■	■	■		

Table 6 Program P3

P3 is the predefined program which is recommended for continuous absence, on Saturday or Sunday for example

(operating mode ECO:22:00...08:00 Clock; heating mode operating mode: 08:00...22:00 o'clock).

Duration	00	01	02	03	04	05	06	07	08	09	10	11	12	13	14	15	16	17	18	19	20	21	22	23
Operation mode	■	■	■	■	■	■	■	■	■	■	■	■	■	■	■	■	■	■	■	■	■	■	■	■

Table 7 Program P4

P4 is the recommended predefined program for continuous operation in the heating mode operating mode.

Duration	00	01	02	03	04	05	06	07	08	09	10	11	12	13	14	15	16	17	18	19	20	21	22	23
Operation mode																								



Table 8 Program P5





P5 is the recommended predefined program for continuous operation in the ECO operating mode.

5.5.5 Setting (individual) day program P6

If the week day and time were previously set, the day program P6 has already been selected and the first two action steps can be omitted.

To set the day program P6:

- ▶ Call up the parameter settings menu (→ Chapter 5.3.1, page 76).
- ▶ Call up the day program settings menu (P6) (→ Chapter 5.3.2, page 76).
P6/no flashes on the display.
- ▶ Press the  or  key until **P6/go** appears.

- ▶ Press the  key to confirm **P6/go**.
00/Ec flashes on the display.
00 stands for the hours and **Ec** stands for the operating mode ECO.
- ▶ Press the  or  key to change the **Ec** (ECO) operating mode to **Co** (heating mode).
- ▶ Press the  key to confirm the set operating mode for the hour displayed.
01/Ec flashes on the display.
- ▶ Repeat the operation for every hour from 0 to 23.
After the last hour has been set (23), **P6/no** flashes on the display.
- ▶ Press the  key to confirm the day program P6.
The week program (7d) appears on the display.

The table shows the predefined settings of the day program P6.

Duration	00	01	02	03	04	05	06	07	08	09	10	11	12	13	14	15	16	17	18	19	20	21	22	23
Operation mode							■	■											■	■	■	■		

Table 9 Program P6 (can be adjusted individually)

P6 has the predefined settings of program P1 (operating mode ECO:22:00...06:00 Clock and 08:00...18:00 Clock; heating mode operating mode: 06:00...08:00 Clock and 18:00...22:00 o'clock).

5.5.6 Setting 7d week program (individual)

If the day program P6 was previously set, the 7d week program is already selected and the first two action steps can be omitted.

To set the 7d week program:

- ▶ Call up the parameter settings menu (→ Chapter 5.3.1, page 76).
- ▶ Call up the settings menu for the 7d week program (→ Chapter 5.3.2, page 76).
7d/no flashes on the display.
- ▶ Press the \wedge or \vee key until **7d/go** appears.
- ▶ Press the $\>$ key to confirm **7d/go**.
d1/P1 flashes on the display.
d1 stands for the day of the week and **P1** stands for the program that has been preset for this day.

- ▶ Press the \wedge or \vee key to change the program from **P1** to **P6**.
- ▶ Press the $\>$ key to confirm the program that has been set for the day of the week shown.
d2/P1 flashes on the display.
- ▶ Repeat procedure for every day of the week from d1 to d7. After the last day has been set (d7), **7d/no** flashes on the display.
- ▶ Press the $\>$ key to confirm the 7d week program.
The Window open function appears on the display.

The table shows the predefined settings of the 7d week program. A day program (P1 to P6) can be assigned to each day of the week.

Day	d1	d2	d3	d4	d5	d6	d7
Program	P1	P1	P2	P1	P1	P3	P3

Table 10 7d week program (can be adjusted individually)

5.5.7 TIMER operating mode

The set program can be changed (overwritten) for up to 8 hours in the Timer operating mode. Once the timer time has expired, the convector reverts to the set program.

The default setting is 1 hour.

The timer can be changed within a range of 1 to 8 hours (in 1-hour increments).

To call up the TIMER operating mode:

- ▶ Press the $\>$ key repeatedly until the indicator light below the pictogram lights up.
The time that is currently set after which the appliance is switched off appears on the display.

To change the time setting in the TIMER operating mode:

- ▶ Press the \wedge or \vee key until the required time is set (range of 1...8 hours).
The set temperature is saved automatically if the key is not pressed for 5 seconds.
The room temperature appears on the display.

To exit the TIMER operating mode:

- ▶ Press $\>$ button.
Timer is stopped. The Parameter settings menu appears on the display.
- ▶ **Please note:** if the PROG operating mode is selected, the temperature is up to 6 °C lower (default setting 3 °C). This applies at the times where the ECO operating mode is active (→ Chapter 5.5.3, page 78).

5.5.8 Frost protection

The frost protection operating mode can also be set via the heating mode operating mode.

To set the frost protection:

- ▶ Set the temperature of the heating mode operating mode to 7 °C.
The convector is activated if the room temperature falls below 7 °C.
If the set program changes to the operating mode ECO, the set frost threshold temperature falls to 6 °C.

Please note:

if the PROG operating mode is selected, the temperature falls at the times in which the ECO operating mode is active by up to 6 °C (default setting 3 °C) (→ Chapter 5.5.3, page 78).





We recommend setting this operating mode if the room is not going to be used for several days.

5.6 Setting the window open function



If the 7d week program was previously set, the window open function is already selected and the first two action steps can be omitted.

To activate the window open function:

- ▶ Call up the parameter settings menu (→ Chapter 5.3.1, page 76).
- ▶ Call up the settings menu for the 7d week program (→ Chapter 5.3.2, page 76).
]]/oF flashes on the display.
- ▶ Press the  or  key until]]/on appears.
- ▶ Press the  key to confirm]]/on.
The window open function is activated. The Parameter settings menu appears on the display.

If the appliance detects an open window in the room in which it is installed, the appliance stops the heating mode and]] flashes on the display.

To continue the heating mode:

- ▶ Press the  or  key until]]/go appears.
- ▶ Press the  key to confirm]]/go.
The appliance reverts to heating mode. The room temperature appears on the display.





The appliance cannot detect an open window in some cases (e.g. if the appliance is in an isolated draught-free part of the room, if it is near a heat source or if the temperature fluctuation in the room is insufficient).



5.7 Key lock function

To avoid accidental changes to the settings, the control unit can be locked.

To lock the control unit:

- ▶ Hold the  and  keys pressed for longer than 5 seconds.
The keylock is activated. Only the room temperature appears on the display.





To unlock the control unit:

- ▶ Hold the  and  keys pressed for longer than 5 seconds.
The control unit is unlocked.



5.8 Calibrating the appliance

The appliance can be calibrated in order to adapt the temperature shown on the display to the actual room temperature.

To calibrate the appliance:

- ▶ Measure the room temperature and compare it to the temperature displayed at the control unit.
- ▶ Press and hold the ,  and  keys at the same time.
The actual correction value appears on the display (default setting 0.0 °C).
- ▶ Press the  or  key to adjust the displayed temperature with the correction value of -3 °C to +3 °C.

To end the calibration:

- ▶ Press and hold the ,  and  keys at the same time.
The appliance reverts to the current operating mode.



If a key is not pressed for 5 seconds or more, the appliance automatically exits calibration mode.

6 Cleaning and maintenance

No intervention whatsoever is permitted in the product.

- ▶ Do not use abrasive or caustic cleaning agents.
- ▶ **Before cleaning the appliance, disconnect it from the power supply and allow it to dry before reconnecting.**
- ▶ Do not place the connecting lead on the heated convector.
- ▶ Prevent ingress of water into the electrical components.
- ▶ Clean the air inlet and outlet grille every six months with a vacuum cleaner or a brush to remove dust and dirt.

7 Environmental protection and disposal

Environmental protection is a fundamental corporate strategy of the Bosch Group.

The quality of our products, their economy and environmental safety are all of equal importance to us and all environmental protection legislation and regulations are strictly observed.

We use the best possible technology and materials for protecting the environment taking account of economic considerations.

Packaging

Where packaging is concerned, we participate in country-specific recycling processes that ensure optimum recycling. All of our packaging materials are environmentally compatible and can be recycled.

Old electrical and electronic devices



This symbol means that the product cannot be disposed of with other waste, but must be taken to waste collection points for treatment, collection, recycling and disposal.

The symbol is valid for countries that have directives on electronic waste, e.g. "European Union Directive 2012/19/EC on end-of-life electrical and electronic appliances". These provisions define the regulatory framework of the directive valid for the return and recycling of used electronic appliances in each country.

Electronic appliances that may contain hazardous substances must be recycled responsibly in order to minimise possible damage to the environment and dangers to people's health. To this end, the recycling of electronic waste contributes to the preservation of natural resources.

For more information on the environmentally safe disposal of used electrical and electronic appliances, please contact the local authorities, waste disposal company or distributor from which you purchased the product.

You can find more information here:

www.bosch-homecomfortgroup.com/en/company/legal-topics/weee/

8 Data Protection Notice



We, **Bosch Termotecnia, S.A., with registered office at Av. Infante D. Henrique Lotes 2E-3E, 1800-220 Lisbon, Portugal,** process product and installation information, technical and connection data, communication

data, product registration and client history data to provide product functionality (art. 6 §1.1 (b) GDPR), to fulfil our duty of product surveillance and for product safety and security reasons (art. 6 §1.1 (f) GDPR), to safeguard our rights in connection with warranty and product registration questions (art. 6 §1.1 (f) GDPR) and to analyse the distribution of our products and to provide individualized information and offers related to the product (art. 6 §1.1 (f) GDPR). To provide services such as sales and marketing, contract management, payment management, programming, data hosting and hotline services, we may request and transfer data to external service providers and/or Bosch affiliates. In some cases, but only if adequate data protection is ensured, personal data may be transferred to recipients located outside the European Economic Area. Additional information is provided upon request. You can contact our Data Protection Officer under: Data Protection Officer for Information Security and Privacy (C/ISP), Robert Bosch GmbH, Postfach 30 02 20, 70442 Stuttgart, GERMANY.

You have the right to object to the processing of your personal data at any time on the basis of Art. 6 §1.1 (f) GDPR on grounds relating to your particular situation or if your data is used for direct marketing purposes. To exercise your rights, please contact us at **privacy.ttpo@bosch.com**. For more information, follow the QR code.

9 Troubleshooting

Error	Causes	Remedy
The appliance heats continuously.	The appliance is continuously exposed to draughts.	► Close doors and windows.
	The selected appliance output does not match the size of the room. The convector is sized too small.	► Check whether the selected output is suitable for the size of the room (50 W/ m ³).
The surface of the convector is very hot.	The selected appliance output does not match the size of the room.	► Check whether the selected output is suitable for the size of the room (50 W/ m ³).

Table 11 Faults, possible causes and remedies

10 Data

10.1 Technical Data

	Unit	Heat Convector HC4000-5...-25
Operating voltage	V	230 V AC ± 10 % 50 Hz
Rated output of the convector (→ Fig. 5, [1], page 85)	W	500, 1000, 1500, 2000, 2500
IP rating/protection class	IP	24/II

	Unit	Heat Convector HC4000-5...-25
Connection cable	–	1.3 m, plug version: CEE7/17
Temperature setting range	°C	7; 12...28
Installation position	–	Horizontal on the wall. With mounted feet standing vertically on the floor.

Table 12 Specifications for HC4000-5...-25

10.2 Product data for energy consumption

Technical Characteristics measured and calculated in accordance with REGULATIONS (EU) 2024/1103			
Contact details		BOSCH Thermotechnik GmbH Junkersstr. 20-24 73249 Wernau, Germany	
Model identifier: HC4000-5...-25			
Item	Symbol	Value	Unit
Heat output			
Nominal heat output	P_{nom}	0.5-2.5	kW
Minimum heat output (indicative)	P_{min}	0	kW

Technical Characteristics measured and calculated in accordance with REGULATIONS (EU) 2024/1103			
Contact details		BOSCH Thermotechnik GmbH Junkersstr. 20-24 73249 Wernau, Germany	
Maximum continuous heat output	$P_{max,c}$	0.5-2.5	kW
Power consumption			
In off mode (*)	P_o	0.00	W
In standby mode	P_{sm}	0.24	W
In idle mode (*)	P_{idle}	0.24	W

Technical Characteristics measured and calculated in accordance with REGULATIONS (EU) 2024/1103			
Contact details		BOSCH Thermotechnik GmbH Junkersstr. 20-24 73249 Wernau, Germany	
In network standby (*)	P_{nsm}	0.00	W
Standby mode with display of information or status			No
Seasonal space heating energy efficiency in active mode (*)	$\eta_{s,on}$	96	%
Item			Unit
Type of heat output / room temperature control			
Single stage heat output and no room temperature control			No
Two or more manual stages, no room temperature control			No
With electronic room temperature control			No
Electronic room temperature control plus day timer			No
Electronic room temperature control plus week timer			Yes
Other control options (multiple selections possible)			
Room temperature control, with presence detection			No
Room temperature control, with open window detection			Yes
With distance control option			No
With adaptive start control			Yes
With working time limitation			No
With black bulb sensor			No

Technical Characteristics measured and calculated in accordance with REGULATIONS (EU) 2024/1103	
Contact details	BOSCH Thermotechnik GmbH Junkersstr. 20-24 73249 Wernau, Germany
With self-learning functionality	No
With control accuracy	Yes

Table 13 Product data for energy consumption

11 Service addresses

You can find the service address for this product by scanning the QR code below.



12 Appendix

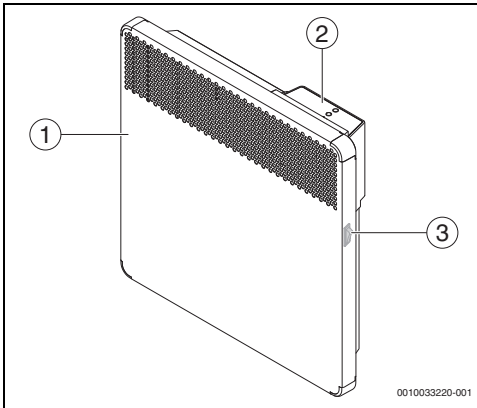

Fig. 5

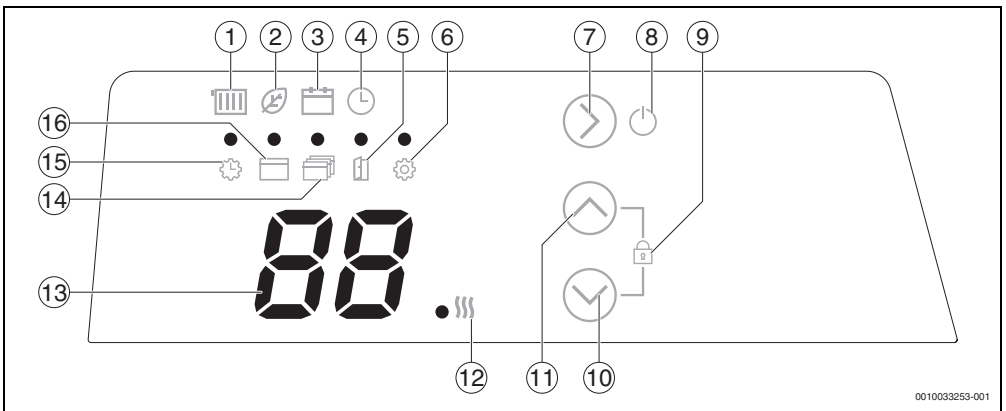

Fig. 6

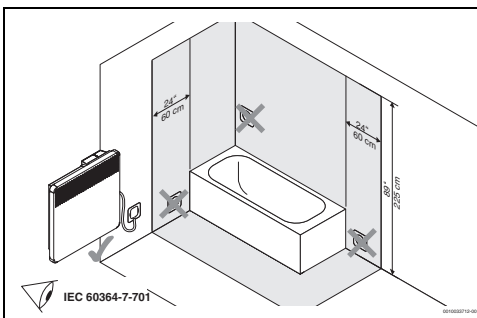

Fig. 7

Índice

1 Explicación de símbolos e indicaciones de seguridad	87
1.1 Explicación de los símbolos	87
1.2 Indicaciones generales de seguridad	87
2 Datos sobre el producto	88
2.1 Declaración de conformidad	88
2.2 Volumen de suministro	88
2.3 Glosario	88
2.4 Uso conforme al empleo previsto	88
2.5 Descripción del producto	89
3 Primera puesta en marcha	89
4 Funcionamiento (para aparatos vendidos a partir de 2025)	89
4.1 ON/OFF del convector	89
4.2 Pantalla del aparato de control	90
4.3 Modos de funcionamiento	90
4.4 Regulación de la temperatura	90
4.5 Bloqueo de la caja de control del aparato	91
4.6 Ajustes del aparato	91
4.7 Menú experto	92
5 Funcionamiento (para aparatos vendidos entre 2020 y 2025)	92
5.1 Conectar/desconectar el convector	92
5.2 Manejo del regulador	93
5.2.1 Conectar el aparato de regulación	93
5.3 Parametrage y ajustes	93
5.3.1 Acceder al menú Parametrización	93
5.3.2 Acceder al menú de ajuste	93
5.3.3 Abandonar el menú Parametrización	93
5.4 Ajuste del día y de la hora	93
5.5 Tipos operativos y visualizaciones en el regulador	94
5.5.1 Acceder y ajustar los tipos de funcionamiento	95
5.5.2 Modo de calefacción	95
5.5.3 Tipo de funcionamiento ECO	95
5.5.4 Tipo de funcionamiento PROG	95
5.5.5 Ajustar el programa diario P6 (individual)	96
5.5.6 Ajustar el programa semanal 7d (individualmente)	97
5.5.7 Tipo de funcionamiento temporización TEMPORIZACIÓN	97
5.5.8 Protec. antiheladas	98
5.6 Ajustar la función ventana abierta	98
5.7 Bloqueo teclas	98
5.8 Calibrar el aparato	98
6 Limpieza y mantenimiento	99
7 Protección del medio ambiente y eliminación de residuos	99
8 Aviso de protección de datos	99
9 Subsanación de las averías	100
10 Datos	100
10.1 Datos técnicos	100
10.2 Datos del producto sobre el consumo energético	100
11 Direcciones de servicio	101
12 Anexo	102

1 Explicación de símbolos e indicaciones de seguridad

1.1 Explicación de los símbolos

Anuncios

En advertencias se utilizan palabras indicadoras al inicio para indicar el tipo y la seriedad del riesgo existente, en caso de no tomar medidas por el peligro inminente.

En este documento se definirán y usarán las siguientes palabras indicadoras:

 **PELIGRO**
PELIGRO advierte sobre la posibilidad de que se produzcan daños personales de graves a mortales.

 **ADVERTENCIA**
ADVERTENCIA advierte sobre la posibilidad de que se produzcan daños personales de graves a mortales.

 **ATENCIÓN**
ATENCIÓN indica que se pueden producir daños personales de leves a moderados.

AVISO
NOTA indica que se pueden producir daños materiales.

Información importante



La información importante que no conlleve riesgos personales o materiales se indicará con el símbolo que se muestra a continuación.

Otros símbolos

Símbolo	Significado
▶	Procedimiento
→	Referencia cruzada a otro punto del documento
•	Enumeración/punto de la lista
–	Enumeración/punto de la lista (2º. nivel)

Tab. 1

1.2 Indicaciones generales de seguridad

Avisos para el grupo objetivo

Este manual de servicio está dirigido al usuario del producto.

Cumplir con las indicaciones de todos los manuales. La no observancia puede conducir a daños personales graves— incluso con resultado letal— así como a daños materiales y ecológicos.

- ▶ Leer los manuales de servicio (aparato, regulador de calefacción, etc.) antes del uso y conservar.
- ▶ Tener en cuenta las advertencias e indicaciones de seguridad.
- ▶ Realizar la limpieza y el mantenimiento al menos una vez al año según los intervalos presentados. Comprobar que la toda la instalación funciona correctamente.
- ▶ Reparar de inmediato los defectos encontrados.

Seguridad de aparatos eléctricos para el uso doméstico y fines similares

Para evitar peligros en elementos terminales de calefacción por agua son válidas las siguientes indicaciones según EN 60335-1 y EN 60335-2,-30:

“Niños menores a 3 años deben permanecer a una distancia segura, a no ser que estén bajo supervisión permanente. Niños a partir de 3 años y menores a 8 años pueden conectar y desconectar el aparato bajo supervisión o después de haber aprendido a usar el aparato de una manera segura y haber entendido los peligros que resultan de ello, con la condición de que el aparato se encuentre ubicado o instalado en su posición normal de uso. Niños entre 3 y 8 años no deben enchufar, regular, limpiar ni realizar el mantenimiento del aparato.”

“Si el cable de conexión a red sufre daños, tendrá que ser sustituido por el fabricante, su servicio técnico u otra persona igualmente calificada para evitar peligros.”

Seguridad de aparatos eléctricos para uso doméstico y fines similares

Para evitar peligros en aparatos eléctricos son válidas las siguientes normas, según EN 60335-1:

“Este aparato puede ser utilizado por niños a partir de 8 años y por personas con capacidades físicas, sensoriales o mentales mermadas o que carezcan de experiencia y conocimiento, siempre y cuando estén bajo la supervisión de otras personas o hayan sido instruidas sobre el manejo seguro del aparato y comprendan los peligros que de él pueden derivarse. Los niños no deben jugar con el aparato. Los niños sin supervisión no deben llevar a cabo la limpieza ni el mantenimiento de usuario.”

“Si el cable de conexión a red sufre daños, tendrá que ser sustituido por el fabricante, su servicio técnico u otra persona igualmente calificada para evitar peligros.”

Instalación y uso

- ▶ No instalar el aparato debajo de un enchufe o cerca de cortinas o de otros materiales combustibles.
- ▶ No utilizar la calefacción en un entorno directo de una tina de baño, de una ducha o de una piscina.
- ▶ No utilizar el producto en espacios reducidos, si estos son usados por personas que no están en condiciones de salir de la habitación por cuenta propia, a no ser que haya una supervisión constante.

Superficie caliente

Algunos componentes de este producto pueden calentarse mucho y causar quemaduras por contacto de la piel. Tener atención especial si se encuentran cerca niños o personas vulnerables.

Peligro de sobrecalentamiento, peligro de incendio

Para reducir el peligro de incendio:

- ▶ Mantener una distancia de por lo menos 1 m a la salida de aire al situar el aparato cerca de materiales textiles, cortinas u otros materiales combustibles.
- ▶ No colocar nada sobre el convector. No cubrir el convector ni subirse sobre él. 
- ▶ Asegurarse de contar con un libre suministro de calor del convector.
- ▶ Usar el producto únicamente en una superficie horizontal y estable o fijarla en la pared.

¡Peligro de muerte por corriente eléctrica!

El contacto de un producto o de un cable de conexión defectuoso puede causar una descarga de corriente.

- ▶ No utilizar el producto después de haber sufrido una caída.
- ▶ No usar el producto tan pronto constan indicios visibles de un daño.
- ▶ No abrir el producto.
- ▶ Evitar cualquier tipo de intervenciones.
- ▶ No seguir utilizando el producto y separarlo de la red eléctrica.
- ▶ Contactar con el servicio técnico.
Las direcciones de servicio constan en el cap. 11, pág. 101.

-o-

- ▶ Eliminar correctamente el producto.

2 Datos sobre el producto

Las presentes instrucciones contienen información importante para el manejo seguro del aparato de regulación para el Heat Convector 4000 usuario de la instalación.

Montar el convector únicamente fuera del sector de seguridad (visualizado en gris → fig. 7, pág. 102).

Para ello:

- ▶ Considerar manual de instalación.

2.1 Declaración de conformidad

La construcción y el funcionamiento de este producto cumplen con las directivas europeas y nacionales.

 Con la identificación CE se declara la conformidad del producto con todas las directivas legales aplicables en la UE que prevén la colocación de esta identificación.

El texto completo de la declaración de conformidad está disponible en internet: www.bosch-homecomfort.es.

2.2 Volumen de suministro

- ▶ Revisar la integridad del embalaje al momento de la entrega.
- ▶ Revisar que el volumen de suministro esté completo:
 - Heat Convector 4000
 - Documentación técnica

2.3 Glosario

El Heat Convector 4000 es designado en este documento como producto, convector o aparato.

2.4 Uso conforme al empleo previsto

El convector ha sido destinado para el calentamiento de habitaciones.

- ▶ Cumplir con las condiciones de conexión según lo indicado en los datos técnicos y en las normas y prescripciones locales.
- ▶ Montar el convector únicamente fuera del sector de seguridad (visualizado en gris → fig. 7, pág. 102).
- ▶ El enchufe macho de conexión, debe ser conectado solamente a un enchufe hembra de las mismas características técnicas del enchufe macho en material.

Cualquier otro uso se considera inapropiado. La empresa no asume ninguna responsabilidad por los daños causados por el uso inapropiado del acumulador.

2.5 Descripción del producto

El Heat Convector 4000 es un convector eléctrico de placas situado en un muro o en el suelo para calentar habitaciones (→ fig. 5, pág. 102).

Leyenda de imagen fig. 5, página 102:

- [1] Convector
- [2] Pantalla
- [3] Interruptor ON/OFF

3 Primera puesta en marcha

Si se instaló el aparato o se lo trajo de un entorno más frío, es necesario que se adapte a la temperatura ambiente.

- ▶ No conectar el aparato durante media hora.



Si el aparato calienta por primera vez, puede haber una ligera molestia de olores (máximo 2 horas) por el secado de restos de producción.

4 Funcionamiento (para aparatos vendidos a partir de 2025)

Este capítulo de funcionamiento hace referencia a cualquier aparato Heat Convector 4000 con una pantalla como se indica en →fig. 1, página 90

- ▶ Observar las indicaciones de seguridad (→ capítulo 1.2, página 87).

4.1 ON/OFF del convector

El botón ON/OFF se encuentra en la parte trasera del aparato de control.

- ▶ Para encender el aparato, poner el interruptor en **I**.

Cuando se enciende por primera vez, el controlador del aparato se encuentra por defecto en el modo de programación P6 preajustado. El modo de programación P6 está ajustado al lunes a las 12:00 h. El ajuste de la fecha y la hora se puede cambiar. →

- ▶ Para apagar el aparato, poner el interruptor en **0**.



Utilizar el botón ON/OFF solo en el caso de que sea necesario detener la calefacción durante periodos de tiempo prolongado, como durante el verano.

4.2 Pantalla del aparato de control

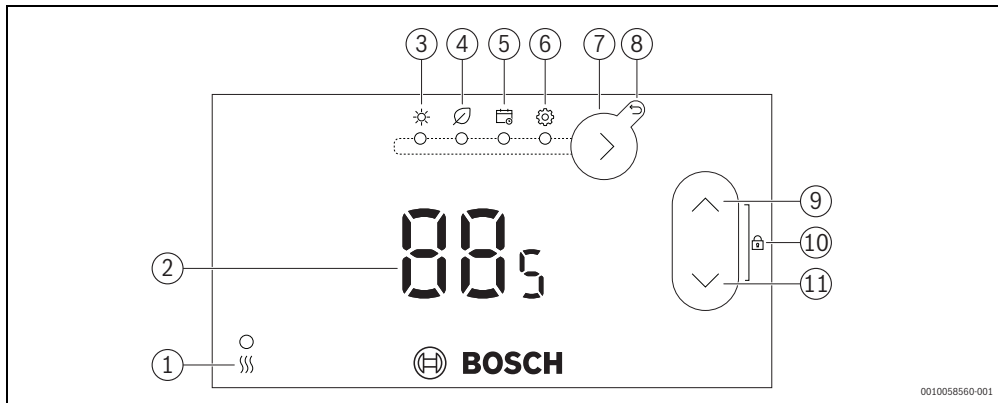

Fig. 1 Elementos de control

- [1] Indicador de calefacción
- [2] Pantalla (indicador)
- [3] Modo confort
- [4] Modo ECO
- [5] Modo PROG
- [6] Ajustes
- [7] Selección / confirmación del modo
- [8] Atrás (pulsación larga)
- [9] Aumentar
- [10] Bloquear / desbloquear (pulsación larga de las 2 teclas)
- [11] Disminuir

4.3 Modos de funcionamiento

El aparato tiene tres modos disponibles:

Modo confort. Este modo permite ajustar y establecer una temperatura de funcionamiento normal. La temperatura asociada al modo confort, o la temperatura de confort, también se aplicará durante la fase de confort del modo PROG.

Modo ECO. Este modo permite establecer y ajustar una temperatura reservada para periodos de tiempo que requieren un bajo conducción de energía del aparato. Esta temperatura, o la temperatura ECO, también se aplicará durante la fase ECO del modo PROG.



Modo PROG. El aparato sigue los programas presentes para cada día de la semana. Estos programas se pueden cambiar, así como las horas de las fases de Confort, ECO o calefacción apagada del aparato en el modo PROG.



En el modo PROG, el aparato solicitará un ajuste de la hora y el día de la semana, si aún no se ha ajustado.

4.4 Regulación de la temperatura



En el modo confort

Pulsar el botón  hasta que el indicador de abajo del pictograma se ilumine. La pantalla muestra el último ajuste de temperatura en el modo confort (19 °C por defecto). El ajuste de temperatura se puede regular entre 12 °C y 28 °C en intervalos de 0,5 °C utilizando los botones  / .



En caso de una ausencia prolongada, puede ajustar la temperatura en 7 °C (temperatura de anticongelación).



En modo ECO

Pulsar el botón  hasta que el indicador de abajo del pictograma se ilumine. La pantalla muestra el último ajuste de temperatura en el modo Eco (15,5 °C por defecto). El ajuste de temperatura se puede regular entre 10 °C y 19 °C en intervalos de 0,5 °C utilizando los botones  / . El ajuste de temperatura Eco máxima está limitado (2 °C por debajo de la temperatura de confort).



En caso de una ausencia prolongada, puede ajustar la temperatura en 7 °C (temperatura de anticongelación).

En modo PROG

Pulsar el botón  hasta que el indicador de abajo del pictograma se ilumine. En este modo, no es posible cambiar el ajuste de la temperatura. Utilizar los botones  /  para ver el modo de funcionamiento actual del aparato. Si la pantalla muestra:

- ▶ El aparato sigue el ajuste de temperatura en el modo confort. Para cambiar la temperatura de confort, ir al modo confort.
- ▶ El aparato sigue el ajuste de temperatura en el modo ECO. Para cambiar la temperatura Eco, ir al modo ECO.
- ▶ El aparato no calienta (solo es posible en el modo PROG).

Para cambiar el programa preajustado en el modo PROG, ir a los ajustes del aparato.



Se recomienda utilizar la transición Eco / Confort, que es energéticamente más eficiente que la transición Off / Confort.

4.5 Bloqueo de la caja de control del aparato

Para evitar que los niños toquen el ajuste, puede bloquear la caja de control del aparato pulsando simultáneamente los botones y . Mantener los botones pulsados durante 3 s aproximadamente. La pantalla muestra . La caja de control del aparato está bloqueada. Hacer la misma operación para desbloquear la caja de control del aparato. La pantalla muestra .

4.6 Ajustes del aparato

Pulsar el botón hasta que el indicador de abajo del pictograma se ilumine. El menú de ajustes contiene:

Ajuste de la hora y del día de la semana

Utilizando los botones y , seleccionar el parámetro . Ajustar la hora . Ajustar los minutos . Ajustar el día de la semana (1 – lunes, 2 – martes, etc.).



Una vez que el aparato se haya apagado/encendido, puede ser necesario volver a ajustar la hora y el día de la semana.

Activación/desactivación de la detección de ventana abierta

Permite detectar el cambio de temperatura al abrir y cerrar una ventana. Si se olvida de apagar el aparato antes de una ventilación prolongada de la habitación, esta función evita un calentamiento innecesario.

Utilizando los botones y , seleccionar el parámetro . Activar/desactivar la función de detección de ventana abierta (/).

Si el aparato detecta que se ha abierto una ventana, el parámetro parpadea en la pantalla y el aparato se pone automáticamente en el modo anticongelación (7 °C).

Si el aparato detecta que una ventana está cerrada si el ciclo se ha detenido manualmente, el parámetro desaparecerá de la pantalla y el aparato volverá al modo de funcionamiento previo.

Para detener manualmente el ciclo de detección de ventana abierta:

- ▶ Utilizando los botones y , seleccionar el parámetro .
- ▶ Confirmar utilizando el botón .



No se recomienda utilizar esta función en habitaciones con corriente, por ejemplo en pasillos o en habitaciones cerca de la puerta principal.

Programa para cada día de la semana

Hay 7 programas preajustados. Por defecto, los programas ya están asignados a cada día.

Es posible cambiar el programa para el día que quiera. Utilizando los botones y , seleccionar el parámetro . Seleccionar un día para la programación, p. ej., lunes. Seleccionar un programa de P1 a P7 para el día seleccionado.

Repetir estos pasos para seleccionar el programa para cada día de la semana.

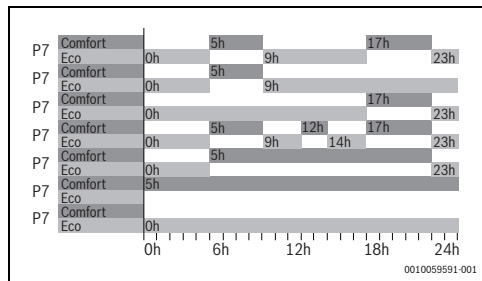

Fig. 2 Programas por defecto P1-P7

Cambio de programas

Es posible cambiar los programas presentes. Para cada programa (de P1 a P7), es posible seleccionar el modo de funcionamiento cada hora (de 0 a 23 horas). Utilizando los botones y , seleccionar el parámetro . Seleccionar el programa para cambiar / . Seleccionar el modo de funcionamiento para cada hora / / .

Menú de ajustes del aparato

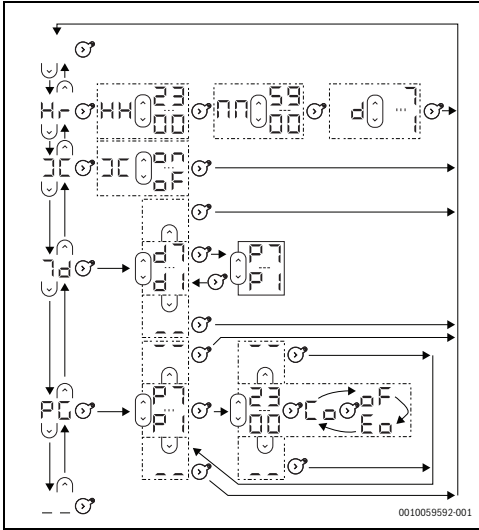



Fig. 3 Diagrama de flujo del menú de ajustes del aparato

4.7 Menú experto

Para acceder a las funciones avanzadas del aparato, pulsar y mantener pulsados 2 botones durante aproximadamente 3 s .

Calibración

Es posible ajustar la temperatura medida por el aparato en función de la temperatura ambiente. El valor de calibración oscila de -3 °C a +3 °C en comparación con la temperatura mostrada en la pantalla.

Temperatura máxima

Es posible cambiar la temperatura, que no se puede exceder (entre 19 °C y 28 °C). Por defecto, la temperatura máxima es 28 °C.

Indicador de calefacción

Es posible apagar el indicador de calefacción cuando el aparato se encuentra en modo de espera. Para apagar el indicador, seleccionar el parámetro **oF**.

Pantalla

Es posible elegir qué temperatura mostrar en la pantalla antes de pasar al modo de espera:

- ▶ **St** para mostrar la temperatura ajustada.
- ▶ **Pt** para mostrar la temperatura medida.

Ajustes de fábrica

Es posible resetear el aparato a los ajustes de fábrica. Seleccionar el parámetro **Go**. Modo confort, ajuste de temperatura 19 °C, programación por defecto.

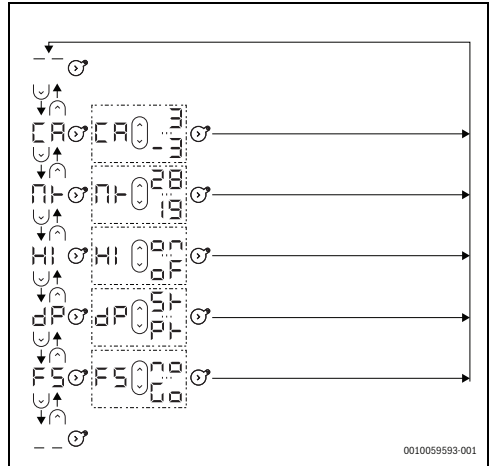

Fig. 4 Diagrama de flujo del menú Experto

5 Funcionamiento (para aparatos vendidos entre 2020 y 2025)

- ▶ Observar las indicaciones de seguridad (→ capítulo 1.2, página 87).

5.1 Conectar/desconectar el convector

El convector se conecta y desconecta con el interruptor ON/OFF (→ fig. 5, [3], pág. 102).

Para conectar el convector:

- ▶ Colocar el interruptor en **I**.

Para desconectar el convector:

- ▶ Colocar el interruptor en **O**.



Desconectar el convector únicamente mediante el interruptor ON/OFF si no se lo necesita durante un tiempo mayor, p. ej. al final de un periodo de calefacción.

5.2 Manejo del regulador

Los elementos de manejo del aparato de regulación están visualizados en el capítulo 5.5, pág. 94.



El regulador no tiene memoria de fechas. Si el convector es separado de la red eléctrica durante más de 5 segundos (desenchufado), se perderá la fecha y la hora. Los programas de calefacción permanecen.

5.2.1 Conectar el aparato de regulación

Tecla ON/OFF

Con la tecla > (→ fig. 6, [7], pág. 102) se conecta y desconecta el regulador a través de la pantalla.

Para conectar el regulador:

- ▶ Pulse la tecla >.

Para desconectar el regulador:

- ▶ Pulsar la tecla > durante más de 5 segundos.

Si el regulador está conectado, la pantalla indica el último tipo de funcionamiento con las configuraciones actuales.

En caso de conectar la pantalla por primera vez, estará configurado el modo de funcionamiento de calefacción. El ajuste básico para la temperatura en el modo de funcionamiento del funcionamiento de la calefacción es 19 °C.



Si no se toca la pantalla, se oscurece después de 5 minutos.

5.3 Parametrage y ajustes

5.3.1 Acceder al menú Parametrización

A través del menú Parametrización se pueden realizar los ajustes del aparato.

Para acceder al menú Parametrización:

- ▶ Pulsar la tecla > repetidas veces hasta que reluzca la lámpara de control sobre el pictograma ⚙️.
no parpadea.
- ▶ Pulsar la tecla ^ o v, hasta que se visualice **go**.
- ▶ Pulsar la tecla > para confirmar **go**.
En la pantalla se visualiza el menú Parametrización.

Funcionamiento (para aparatos vendidos entre 2020 y 2025)

5.3.2 Acceder al menú de ajuste

Pueden activarse los siguientes menús de ajuste:

- Hora y día de la semana (d/HH/MM)
- Programa diario (P6)
- Programa semanal (7d)
- Función ventana abierta (II)

Para acceder a un menú de ajuste:

- ▶ Acceder al menú Parametrización.
- ▶ Pulsar repetidas veces la tecla > hasta que reluce la lámpara de control del menú deseado.

5.3.3 Abandonar el menú Parametrización

Para salir del menú Parametrización:

- ▶ Pulsar la tecla > repetidas veces hasta que reluzca la lámpara de control sobre el pictograma ⚙️.
no parpadea.
- ▶ Pulsar la tecla > para confirmar **no**.
El aparato se encuentra en el modo de calefacción.



Después de 60 segundos de la inactividad en uno de los menús de ajuste, el regulador cierra el menú de manera automática. El aparato se encuentra nuevamente en el modo de calefacción.

5.4 Ajuste del día y de la hora



Es necesario ajustar el día de la semana y la hora antes de poder ajustar el programa diario y de la semana.





Para ajustar el día de la semana y la hora:

- ▶ Acceder al menú Parametrización (→ capítulo 5.3.1, página 93).
En la pantalla se visualiza el menú día de la semana y la hora. En la pantalla parpadea **d/1** y es posible ajustar el día de la semana.
- ▶ Pulsar la tecla ^ o v para modificar el día de la semana. 1 significa lunes y 7 domingo.
- ▶ Pulsar la tecla > para confirmar el día de la semana configurado.
En la pantalla parpadea **HH/12**. Es posible ajustar las horas.
- ▶ Pulsar la tecla ^ o v para ajustar las horas de 0 a 23.
- ▶ Pulsar la tecla > para confirmar las horas configuradas.
En la pantalla parpadea **ΠΠ/00**. Es posible ajustar los minutos.
- ▶ Pulsar la tecla ^ o v para configurar los minutos de 0 hasta 59.





- Pulsar la tecla > para confirmar los minutos configurados. En la pantalla se visualiza el menú Programa diario (P6).







5.5 Tipos operativos y visualizaciones en el regulador

Este capítulo de funcionamiento hace referencia a cualquier aparato Heat Convector 4000 con una pantalla como se indica en → fig. 6, página 102

Selección posición		Tipo de funcionamiento	Descripción	
1		Funcionamiento de la calefacción	Configurar la temperatura para el modo de funcionamiento de la calefacción.	→ capítulo 5.5.2, página 95
2		ECO	Tipo de funcionamiento para ahorrar energía. La temperatura se encuentra configurada en los ajustes principales 3 °C debajo de la temperatura Modo de funcionamiento de la calefacción.	→ capítulo 5.5.3, página 95
3		PROG	Conmutar automáticamente entre el tipo de funcionamiento de la calefacción y el modo operativo ECO.	→ Capítulo 5.5.4, página 95 → capítulo 5.5.5, página 96 → capítulo 5.5.6, página 97
4		TEMPORIZADOR	Temporizador para la función horaria para conectar/desconectar el aparato.	→ capítulo 5.5.7, página 97

Tab. 2 Tipos operativos en el regulador (→ fig. 6, pág. 102)

Selección posición	Símbolo	Descripción
15		Ajuste del día y de la hora La LED sobre este símbolo parpadea si se ajusta el día y la hora (→ capítulo 5.4, página 93).
16		Programa semanal 7d La LED sobre este símbolo parpadea si se ajusta el programa semanal 7d (→ capítulo 5.5.6, página 97).
14		Programa diario P6 La LED sobre este símbolo parpadea si se ajusta el programa diario P6 (→ capítulo 5.5.5, página 96).
5		Reconocimiento de ventana abierta Esta función reconoce que se abrió una ventana en la habitación debido a la reducción repentina de la temperatura.
6		Ajustes Mediante este símbolo se pueden realizar ajustes.

Selección posición	Símbolo	Descripción
12		Calentar Si reduce LED junto a este símbolo, el aparato calienta.
7/8	 	Tipo de funcionamiento/confirmar/CON Con esta tecla se selecciona el tipo de funcionamiento o se confirma una configuración. Si el aparato está desconectado, se conecta el aparato a través de esta tecla.
11/10/9	  	Abajo/arriba/bloqueo de teclas Con estas teclas se reduce o incrementa un valor (p.ej. la temperatura). Mediante la tecla es posible bloquear las teclas para evitar modificaciones accidentales de los ajustes.
13		Indicación del display

Tab. 3 Indicación (→ fig. 6, pág. 102)

5.5.1 Acceder y ajustar los tipos de funcionamiento

Para acceder a uno de los tipos de funcionamiento:

- ▶ Pulsar repetidas veces la tecla \triangleright hasta que reluzca la lámpara de control debajo del pictograma del tipo de funcionamiento deseado.

En la pantalla se visualiza la temperatura configurada en el último tipo de funcionamiento.

Para modificar la temperatura del tipo de funcionamiento:

- ▶ Pulsar la tecla \wedge o \vee hasta haber ajustado la temperatura deseada.

Después de 5 segundos sin confirmación se archiva automáticamente la temperatura configurada.

En la pantalla se visualiza la temperatura ambiente.

5.5.2 Modo de calefacción

El aparato de regulación mantiene el convector en la temperatura configurada.

Es posible ajustar la temperatura deseada entre 7 °C y 12 °C hasta 28 °C. El ajuste de fábrica es 19 °C.

Para acceder y ajustar al modo operativo de calefacción:

- ▶ Proceder tal como está descrito en el capítulo 5.5.1, pág. 95.



En caso de que la temperatura del tipo de funcionamiento sea menor que la temperatura configurada para el tipo de funcionamiento ECO, la configuración de temperatura para el tipo de funcionamiento ECO baja automáticamente 1 °C debajo de la temperatura del tipo de funcionamiento de la calefacción.

Programas diarios predefinidos P1 hasta P5

En las siguientes listas se visualizan las fases de calefacción de los programas predefinidos.

No es posible modificar los programas (P1...P5).

Duración	00	01	02	03	04	05	06	07	08	09	10	11	12	13	14	15	16	17	18	19	20	21	22	23
Tipo de funcionamiento							■	■											■	■	■	■		

Tab. 4 Programa P1

P1 es el programa predefinido, recomendado por ausencia durante el día (tipo de funcionamiento ECO:22:00...06:00)

Funcionamiento (para aparatos vendidos entre 2020 y 2025)

5.5.3 Tipo de funcionamiento ECO

Para la configuración básica de la temperatura para el tipo de funcionamiento ECO está configurado 3 °C debajo de la temperatura del tipo de funcionamiento de la calefacción.

La temperatura deseada puede ser ajustada en el sector de 6 °C hasta 1 °C debajo de la temperatura del tipo de funcionamiento actual.

Para acceder y ajustar el tipo de funcionamiento ECO:

- ▶ Proceder tal como está descrito en el capítulo 5.5.1, pág. 95.



Recomendamos ajustar este tipo de funcionamiento ECO durante la noche o si no se utiliza la habitación durante más de 2 horas.

5.5.4 Tipo de funcionamiento PROG

Para acceder y ajustar el tipo de funcionamiento PROG:

- ▶ Proceder tal como está descrito en el capítulo 5.5.1, pág. 95.



Para la programación PROG valen las temperaturas ajustadas en 5.5.2 y 5.5.3. A través del programa diario y de semana se puede controlar cuándo se activa el tipo de funcionamiento.

Existen 5 programas diarios predefinidos (P1...P5). Es posible ajustar individualmente un programa diario adicional (P6) (→ capítulo 5.5.5, página 96). El programa semanal (7d) consiste de estos programas. Se puede ajustar el programa semanal de manera individual (→ capítulo 5.5.6, página 97).



En las siguientes listas se encuentra un cuadrado negro para el tipo de funcionamiento de la calefacción, una celda no completada para el tipo de funcionamiento ECO.

Hora y 08:00...18:00 Hora; Modo de calefacción: 06:00...08:00 Hora y 18:00...22:00 Hora).

Duración	00	01	02	03	04	05	06	07	08	09	10	11	12	13	14	15	16	17	18	19	20	21	22	23
Tipo de funcionamiento							■	■					■	■					■	■	■	■		

Tab. 5 Programa P2

P2 es el programa predefinido, recomendado con presencia durante el mediodía (tipo de funcionamiento ECO:22:00...06:00 Hora, 08:00...12:00 Hora y 14:00...18:00; tipo de funcionamiento de la calefacción:

06:00...08:00 Hora, 12:00...14:00 Hora y 18:00...22:00 Hora).

Duración	00	01	02	03	04	05	06	07	08	09	10	11	12	13	14	15	16	17	18	19	20	21	22	23
Tipo de funcionamiento									■	■	■	■	■	■	■	■	■	■	■	■	■	■		

Tab. 6 Programa P3

P3 es el programa predefinido recomendado en caso de presencia permanente, por ejemplo sábado o domingo (tipo de

funcionamiento ECO:22:00...08:00 Hora; Modo de calefacción: 08:00...22:00 Hora).

Duración	00	01	02	03	04	05	06	07	08	09	10	11	12	13	14	15	16	17	18	19	20	21	22	23
Tipo de funcionamiento	■	■	■	■	■	■	■	■	■	■	■	■	■	■	■	■	■	■	■	■	■	■	■	■

Tab. 7 Programa P4

P4 es el programa predefinido, recomendado para el funcionamiento continuo en el tipo de funcionamiento de la calefacción.

Duración	00	01	02	03	04	05	06	07	08	09	10	11	12	13	14	15	16	17	18	19	20	21	22	23
Tipo de funcionamiento																								

Tab. 8 Programa P5

P5 es el programa predefinido, recomendado para el funcionamiento continuo en el tipo de funcionamiento ECO.

5.5.5 Ajustar el programa diario P6 (individual)

En caso de haber ajustado el día de la semana y la hora, el programa diario P6 habrá sido seleccionado automáticamente y no es necesario realizar los primeros dos pasos.

Para ajustar el programa diario P6:

- ▶ Acceder al menú Parametrización (→ capítulo 5.3.1, página 93).
- ▶ Acceder al menú de ajuste programa diario (P6) (→ cap. 5.3.2 pág. 93). En la pantalla parpadea **P6/no**.
- ▶ Pulsar la tecla \wedge o \vee hasta que se visualice **P6/go**.

- ▶ Pulsar la tecla \gt para confirmar **P6/go**. En la pantalla parpadea **00/Ec**. **00** representa las horas y **Ec** el tipo de funcionamiento ECO.
- ▶ Pulsar la tecla \wedge o \vee para modificar el tipo de funcionamiento **Ec** (ECO) a **Co** (Modo calor).
- ▶ Pulsar la tecla \gt para confirmar el tipo de funcionamiento configurado para la hora visualizada. En la pantalla parpadea **01/Ec**.
- ▶ Repetir el proceso para cada hora desde 0 hasta 23. Después de ajustar la última hora (23), parpadeará **P6/no** en la pantalla.
- ▶ Pulsar la tecla \gt para confirmar el programa diario P6. En la pantalla se visualiza el programa semanal (7d).

La lista visualiza los ajustes previamente definidos del programa diario P6.

Duración	00	01	02	03	04	05	06	07	08	09	10	11	12	13	14	15	16	17	18	19	20	21	22	23
Tipo de funcionamiento							■	■											■	■	■	■		

Tab. 9 Programa P6 (ajuste individual)

P6 tiene el ajuste previamente definido del programa P1 (tipo de funcionamiento ECO: 22:00...06:00 Hora y 08:00...18:00 Hora; Modo de calefacción: 06:00...08:00 Hora y 18:00...22:00 Hora).

5.5.6 Ajustar el programa semanal 7d (individualmente)

En caso de haber configurado previamente el programa diario P6, el sistema selecciona el programa semanal 7d y no es necesario realizar los primeros dos pasos.

Ajustar el programa semanal 7d:

- ▶ Acceder al menú Parametrización (→ capítulo 5.3.1, página 93).
- ▶ Acceder al menú de ajuste del programa semanal 7d (→ capítulo 5.3.2, página 93).
En la pantalla parpadea **7d/no**.
- ▶ Pulsar la tecla \wedge o \vee hasta que se visualice **7d/go**.

- ▶ Pulsar la tecla \triangleright para confirmar **7d/go**.
En la pantalla parpadea **d1/P1**.
d1 representa el día de la semana y **P1** el programa preconfigurado para ese día.
- ▶ Pulsar la tecla \wedge o \vee para modificar el programa **P1** a **P6**.
- ▶ Pulsar la tecla \triangleright para confirmar el programa configurado para el día indicado de la semana.
En la pantalla parpadea **d2/P1**.
- ▶ Repetir el proceso para cada día de la semana de d1 hasta d7.
Después de ajustar el último día (d7) parpadea en la pantalla **7d/no**.
- ▶ Pulsar la tecla \triangleright para confirmar el programa semanal 7d.
En la pantalla se visualiza la función Ventana abierta.

La lista visualiza los ajustes previamente definidos del programa semanal 7d. Cada día de la semana puede ser asignado a un día de la semana P1 hasta P6.

Día	d1	d2	d3	d4	d5	d6	d7
Programa	P1	P1	P2	P1	P1	P3	P3

Tab. 10 Ajustar el programa semanal 7d (individualmente configurable)

5.5.7 Tipo de funcionamiento temporización TEMPORIZACIÓN

Con el tipo de funcionamiento temporizador se puede modificar el programa configurado por hasta 8 horas (sobrescribir). Si el tiempo del temporizador finalizó, el convector retorna al programa configurado.

El ajuste de fábrica es de 1 hora.

Es posible modificar el temporizador en una gama entre 1 hasta 8 horas (en un intervalo de 1 hora).

Para acceder al tipo de funcionamiento TEMPORIZADOR:

- ▶ Pulsar la tecla \triangleright repetidas veces hasta que reluzca la lámpara de control debajo del pictograma \odot .
En la pantalla se visualiza el tiempo configurado, después del cual se desconecta el aparato.

Para modificar la configuración de tiempo del tipo de funcionamiento TEMPORIZADOR:

- ▶ Pulsar la tecla \wedge o \vee , hasta haber configurado el tiempo deseado (en el sector entre 1...8 horas).
Después de 5 segundos sin confirmación se archiva automáticamente la temperatura configurada.
En la pantalla se visualiza la temperatura ambiente.

Para salir del tipo de funcionamiento TEMPORIZADOR:

- ▶ Pulse la tecla \triangleright .
Se detiene el temporizador. En la pantalla se visualiza el menú Parametrización.
- ▶ **Atención:** En caso de haber seleccionado el tipo de funcionamiento PROG, la temperatura es hasta 6 °C más baja (ajuste básico 3 °C). Esto vale en tiempos en los que el tipo de funcionamiento ECO está activo (→ capítulo 5.5.3', pág. 95).

5.5.8 Protec. antiheladas

Mediante el tipo de funcionamiento Modo calor se puede ajustar el tipo de funcionamiento Protección anticongelante.

Para ajustar la protección anticongelante:

- ▶ Ajustar la temperatura del tipo de funcionamiento de calefacción en 7 °C.
Se activa el convector si la temperatura ambiente cae debajo de 7 °C.
En caso de que el programa configurado cambia al tipo de funcionamiento ECO, la temperatura de protección antiheladas configurada cae a 6. °C

Atención:

Si se configuró el tipo de funcionamiento PROG, la temperatura baja durante el tiempo en el que el tipo de funcionamiento ECO está activo por hasta 6 °C (ajuste básico 3 °C) (→ capítulo 5.5.3, pág. 95).



Recomendamos ajustar este tipo de funcionamiento durante la noche o si no se utiliza la habitación durante varios días.

5.6 Ajustar la función ventana abierta

En caso de haber configurado previamente el programa semanal 7d, el sistema selecciona la función Ventana abierta y no es necesario realizar los primeros dos pasos.

Para activar la función Ventana abierta:

- ▶ Acceder al menú Parametrización (→ capítulo 5.3.1, página 93).
- ▶ Acceder al menú de ajuste del programa semanal 7d (→ capítulo 5.3.2, página 93).
En la pantalla parpadea][/oF.
- ▶ Pulsar la tecla \wedge o \vee hasta que se visualice][/on.
- ▶ Pulsar la tecla $\>$ para confirmar][/on.
La función Ventana abierta está activada. En la pantalla se visualiza el menú Parametrización.

En caso de que el aparato reconoce una ventana abierta en la habitación en la que está instalado, el aparato detiene inmediatamente el funcionamiento de la calefacción y en la pantalla parpadea][.

Para continuar con el funcionamiento de la calefacción:

- ▶ Pulsar la tecla \wedge o \vee hasta que se visualice][/go.
- ▶ Pulsar la tecla $\>$ para confirmar][/go.
El aparato se encuentra en funcionamiento de la calefacción. En la pantalla se visualiza la temperatura ambiente.



En algunos casos, el aparato no puede reconocer una ventana abierta (p.ej. cuando el aparato es ubicado en un sector aislado de la habitación, lejos de la corriente de aire, si se la ubica cerca de una fuente de calefacción o si el cambio de temperatura en la habitación es insuficiente).

5.7 Bloqueo teclas

A fin de evitar modificaciones accidentales de los ajustes, es posible bloquear el regulador.

Para bloquear el regulador:

- ▶ Pulsar las teclas \wedge o \vee simultáneamente durante más de 5 segundos.
El bloqueo de las teclas está activado. En la pantalla se visualiza la temperatura ambiente.

Para desbloquear el regulador:

- ▶ Pulsar las teclas \wedge o \vee simultáneamente durante más de 5 segundos.
El regulador está desbloqueado.

5.8 Calibrar el aparato

Para adaptar la temperatura visualizada en la pantalla a la temperatura ambiente real, es posible calibrar el aparato.

Para calibrar el aparato:

- ▶ Medir la temperatura ambiente y compararla con la temperatura visualizada en el regulador.
- ▶ Mantener pulsadas las teclas $\>$, \wedge y \vee .
En la pantalla se visualiza el valor actual de corrección (ajuste básico 0,0 °C).
- ▶ Pulsar la tecla \wedge o \vee para adaptar la temperatura visualizada con el valor de corrección de -3 °C hasta +3 °C.

Para finalizar la calibración:

- ▶ Mantener pulsadas las teclas $\>$, \wedge y \vee .
El aparato se encuentra nuevamente en el tipo de funcionamiento actual.



En caso de mantener pulsada la tecla durante 5 segundos o más, el aparato cierra automáticamente el modo de calibración.

6 Limpieza y mantenimiento

Cualquier intervención en el producto está prohibida.

- ▶ No utilizar detergentes corrosivos o cáusticos.
- ▶ **Separar el aparato del suministro de corriente antes de la limpieza y dejar secar antes de la nueva conexión.**
- ▶ No colocar un cable de conexión en el convector caliente.
- ▶ Tener en cuenta que no ingrese agua en las piezas eléctricas.
- ▶ Limpiar la rejilla de entrada y de salida de aire cada medio año con una aspiradora o con un cepillo.

7 Protección del medio ambiente y eliminación de residuos

La protección del medio ambiente es uno de los principios empresariales del grupo Bosch.

La calidad de los productos, la productividad y la protección del medio ambiente representan para nosotros objetivos del mismo nivel. Las leyes y los reglamentos para la protección del medio ambiente son respetados de forma estricta.

Para la protección del medio ambiente utilizamos la mejor técnica y los mejores materiales posibles considerando los puntos de vista económicos.

Tipo de embalaje Tipo

En el embalaje seguimos los sistemas de reciclaje específicos de cada país, ofreciendo un óptimo reciclado.

Todos los materiales de embalaje utilizados son compatibles con el medio ambiente y recuperables.

Aparatos eléctricos y electrónicos antiguos



Este símbolo indica que el producto no se debe eliminar con otros desechos, sino que se debe llevar a puntos de recogida de residuos para su tratamiento, recogida, reciclaje y eliminación.

El símbolo es válido para países que tienen directivas sobre residuos electrónicos, p. ej. "Directiva de la Unión Europea 2012/19/CE sobre residuos de aparatos eléctricos y electrónicos". Estas disposiciones definen el marco legal de la directiva válido para la devolución y reciclaje de aparatos electrónicos usados en cada país.

Los aparatos electrónicos que pueden contener sustancias peligrosas deben reciclarse de forma responsable con el fin de minimizar posibles daños al medioambiente y peligros para la salud de las personas. Para este fin, el reciclaje de los residuos electrónicos contribuye a la protección de los recursos naturales.

Para obtener más información sobre la eliminación segura para el medioambiente de equipos eléctricos y electrónicos usados, contactar con las autoridades locales correspondientes, la

empresa de eliminación de residuos o al vendedor al que le compró el producto.

Podrá encontrar más información aquí:

www.bosch-homecomfortgroup.com/en/company/legal-topics/weee/

8 Aviso de protección de datos



Nosotros, **Robert Bosch España S.L.U., Bosch Termotecnia, Avenida de la Institución Libre de Enseñanza, 19, 28037 Madrid, España**, tratamos información del producto y la instalación, datos técnicos y de conexión,

datos de comunicación, datos del registro del producto y del historial del cliente para garantizar el funcionamiento del producto (art. 6 (1), párr. 1 (b) del RGPD), para cumplir nuestro deber de vigilancia del producto, para la seguridad del producto y por motivos de seguridad (art. 6 (1), párr. 1 (f) del RGPD), para salvaguardar nuestros derechos en relación con cuestiones de garantía y el registro del producto (art. 6 (1), párr. 1 (f) del RGPD) y para analizar la distribución de nuestros productos y proporcionar información y ofertas individualizadas relativas al producto (art. 6 (1), párr. 1 (f) del RGPD). Para prestar servicios, tales como servicios de ventas y marketing, gestión de contratos, tramitación de pagos, programación, servicios de línea directa y alojamiento de datos, podemos encargar y transferir datos a proveedores de servicios externos y/o empresas afiliadas a Bosch. En algunos casos, pero solo si se asegura una protección de datos adecuada, se podrían transferir datos personales a receptores ubicados fuera del Espacio Económico Europeo. Póngase en contacto con nosotros para solicitarnos más información. Dirección de contacto de nuestro responsable de protección de datos: Responsable de Protección de Datos, Seguridad de la Información y Privacidad (C/ISP), Robert Bosch GmbH, Postfach 30 02 20, 70442 Stuttgart, ALEMANIA.

Usted podrá ejercer su derecho de acceso, rectificación, cancelación, solicitar la limitación del tratamiento, la portabilidad de los datos y el olvido de los mismos escribiendo un correo electrónico a privacy.rbib@bosch.com. Escanee el código CR para obtener más información.

9 Subsanación de las averías

Error	Causas	Remedio
El aparato calienta permanentemente.	El aparato está expuesto a una corriente permanente de aire.	► Cerrar puertas y ventanas.
	El rendimiento activado del aparato no es adecuado para el tamaño de la habitación. El convector no está correctamente dimensionado.	► Comprobar si el rendimiento seleccionado es adecuado para la dimensión de la habitación (50 W/ m ³).
La superficie del convector está muy caliente.	El rendimiento activado del aparato no es adecuado para el tamaño de la habitación.	► Comprobar si el rendimiento seleccionado es adecuado para la dimensión de la habitación (50 W/ m ³).

Tab. 11 Errores, posibles causas y soluciones

10 Datos

10.1 Datos técnicos

	Unidad	Convector de calor HC4000-5...-25
Tensión de funcionamiento	V	230 V AC ± 10 % 50 Hz
Potencia nominal del convector (→ fig. 5, [1], pág. 102)	W	500, 1000, 1500, 2000, 2500
Tipo/clase de protección	IP	24/II

	Unidad	Convector de calor HC4000-5...-25
Tubo de conexión	–	1,3 m, Tipo de enchufe: CEE7/17
Gama de ajuste de temperatura	°C	7; 12...28
Posición de montaje	–	Horizontalmente hacia la pared. Con los pies ubicados verticalmentesobre el suelo.

Tab. 12 Datos técnicos HC4000-5...-25

10.2 Datos del producto sobre el consumo energético

Características técnicas medidas y calculadas de acuerdo con el REGLAMENTO (UE) 2024/1103			
Datos de contacto		BOSCH Thermotechnik GmbH Junkersstr. 20-24 73249 Wernau, Alemania	
Identificador del modelo: HC4000-5...-25			
Pos.	Símbolo	Valor	Unidad
Potencia calorífica			
Potencia calorífica nominal	P _{nom}	0,5-2,5	kW

Características técnicas medidas y calculadas de acuerdo con el REGLAMENTO (UE) 2024/1103			
Datos de contacto		BOSCH Thermotechnik GmbH Junkersstr. 20-24 73249 Wernau, Alemania	
Potencia calorífica mínima (indicativa)	P _{min}	0	kW
Máxima potencia calorífica continuo	P _{max,c}	0,5-2,5	kW

Características técnicas medidas y calculadas de acuerdo con el REGLAMENTO (UE) 2024/1103			
Datos de contacto		BOSCH Thermotechnik GmbH Junkersstr. 20-24 73249 Wernau, Alemania	
Consumo			
En modo desactivado (*)	P_o	0,00	W
En modo de espera	P_{sm}	0,24	W
En modo reposo (*)	P_{idle}	0,24	W
En disposición de servicio de red (*)	P_{nsm}	0,00	W
Funcionamiento en modo de espera con visualización de la información o el estado			No
Eficiencia energética estacional de calefacción en modo activo (*)	$\eta_{s,on}$	96	%
Pos.	Unidad		
Tipo de control de potencia calorífica/de temperatura interior			
Potencia calorífica de una etapa y sin regulación de la temperatura interior	No		
Dos o más niveles manuales, sin regulación de la temperatura interior	No		
Con regulación de la temperatura interior electrónica	No		
Regulación de la temperatura interior electrónica más temporizador diario	No		

Características técnicas medidas y calculadas de acuerdo con el REGLAMENTO (UE) 2024/1103	
Datos de contacto	BOSCH Thermotechnik GmbH Junkersstr. 20-24 73249 Wernau, Alemania
Regulación de la temperatura interior electrónica más temporizador semanal	Sí
Otras opciones de regulación (se pueden seleccionar varias)	
Control de temperatura interior con detección de presencia	No
Control de temperatura interior con detección de ventana abierta	Sí
Con la opción del control remoto	No
Con el control de arranque adaptativo	Sí
Con limitación del tiempo de funcionamiento	No
Con sensor de bombilla negra	No
Con función de autoprogramación	No
Con precisión de control	Sí

Tab. 13 Datos del producto sobre el consumo energético

11 Direcciones de servicio

La dirección de servicio de este producto está a la disposición si se escanea el código QR abajo presentado.



12 Anexo

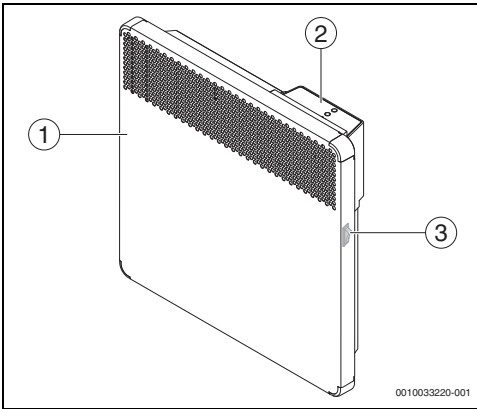

Fig. 5

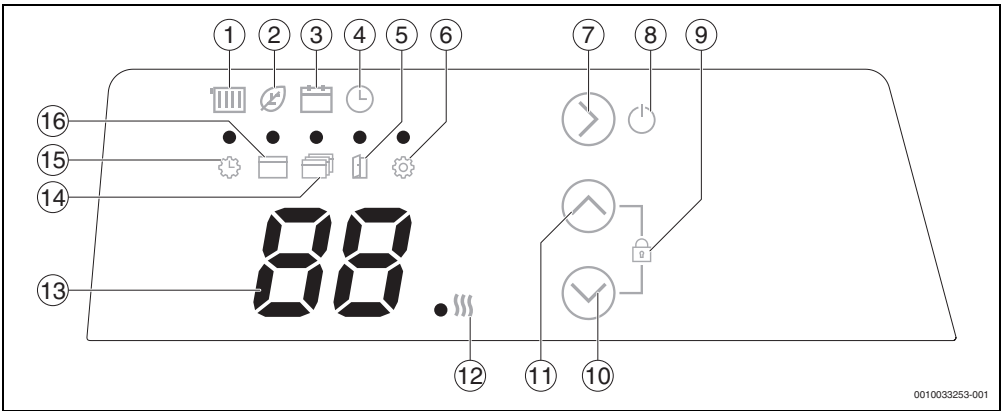

Fig. 6

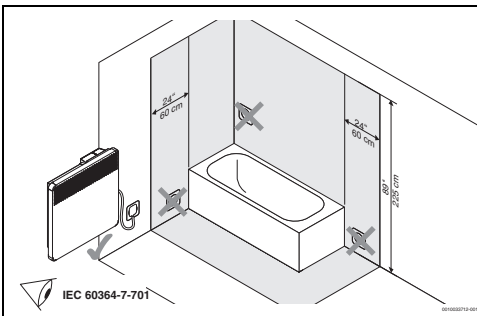

Fig. 7

Sommaire

1 Explication des symboles et mesures de sécurité . 104	
1.1 Explications des symboles	104
1.2 Consignes générales de sécurité	104
2 Informations sur le produit 105	
2.1 Déclaration de conformité	105
2.2 Contenu de livraison	105
2.3 Terminologie	105
2.4 Utilisation conforme à l'usage prévu	105
2.5 Description du produit	106
3 Première mise en service. 106	
4 Fonctionnement (pour les équipements vendus à partir de 2025) 106	
4.1 Mise en MARCHE/ARRÊT du convecteur	106
4.2 Écran de l'appareil de commande	107
4.3 Modes de service.	107
4.4 Réglage de la température	107
4.5 Verrouillage du boîtier de commande de l'appareil	108
4.6 Réglages de l'appareil	108
4.7 Menu Spécialiste	109
5 Fonctionnement (pour les équipements vendus entre 2020 et 2025) 110	
5.1 Mise en marche / arrêt du convecteur	110
5.2 Commande de l'appareil de régulation.	110
5.2.1 Mise en marche de l'appareil de régulation	110
5.3 Paramétrage et réglages	110
5.3.1 Sélectionner le menu paramétrage	110
5.3.2 Sélectionner les menus de réglage	110
5.3.3 Quitter le menu paramétrage	110
5.4 Réglage du jour et de l'heure.	111
5.5 Modes de fonctionnement et affichages sur l'appareil de régulation	111
5.5.1 Sélectionner et régler des modes de fonctionnement	112
5.5.2 Mode de fonctionnement chauffage	112
5.5.3 Mode de fonctionnement ECO	112
5.5.4 Mode de fonctionnement PROG	112
5.5.5 Régler le programme quotidien P6 (individuel)	114
5.5.6 Régler le programme hebdomadaire 7d (individuellement)	114
5.5.7 Mode de fonctionnement TIMER	115
5.5.8 Protection antigel	115
5.6 Régler la fonction fenêtre ouverte	115
5.7 Verrouillage des touches.	115
5.8 Calibrer l'appareil	116
6 Nettoyage et entretien 116	
7 Protection de l'environnement et recyclage. 116	
8 Déclaration de protection des données. 117	
9 Eliminer les défauts 117	
10 Données 117	
10.1 Caractéristiques techniques.	117
10.2 Données produit relatives à la consommation énergétique	118
11 Contacts après-vente 119	
12 Annexes 119	

1 Explication des symboles et mesures de sécurité

1.1 Explications des symboles

Avertissements

Les mots de signalement au début d'un avertissement caractérisent la nature et l'importance des conséquences éventuelles si les mesures nécessaires pour éviter le danger ne sont pas respectées.

Les mots de signalement suivants sont définis et peuvent être utilisés dans le présent document :



DANGER

DANGER signale le risque d'accidents corporels graves à mortels.



AVERTISSEMENT

AVERTISSEMENT signale le risque d'accidents corporels graves à mortels.



PRUDENCE

ATTENTION indique la possibilité de dommages corporels légers à moyennement graves.

AVIS

AVIS signale le risque de dommages matériels.

Informations importantes



Les informations importantes ne concernant pas de situations à risques pour l'homme ou le matériel sont signalées par le symbole d'info indiqué.

Autres symboles

Symbole	Signification
▶	Etape à suivre
→	Renvoi à un autre passage dans le document
•	Énumération/Enregistrement dans la liste
–	Énumération / Entrée de la liste (2e niveau)

Tab. 1

1.2 Consignes générales de sécurité

⚠ Consignes pour le groupe cible

Cette notice d'utilisation s'adresse à l'utilisateur du produit.

Les consignes de toutes les notices doivent être respectées. Leur non-respect peut provoquer des dommages corporels graves – voire mortels – ainsi que des dommages matériels et environnementaux.

- ▶ Lire et conserver les notices d'utilisation (appareil de régulation de chauffage, etc.) avant utilisation.
- ▶ Respecter les consignes de sécurité et d'avertissement.
- ▶ Le nettoyage et la maintenance doivent être effectués au moins une fois par an conformément aux cycles indiqués. Le parfait fonctionnement de l'ensemble de l'installation doit être vérifié à cette occasion.
- ▶ Faire éliminer immédiatement les défauts constatés.

⚠ Sécurité des appareils électriques à usage domestique et utilisations similaires

Pour éviter les risques dus aux appareils de chauffage ambiant électriques, les prescriptions suivantes s'appliquent conformément à la norme EN 60335-1 et EN 60335-2-30 :

«Tenir les enfants de moins de 3 ans éloignés, sauf s'ils sont sous surveillance permanente. Les enfants âgés de 3 ans à 8 ans ne sont autorisés à allumer et éteindre l'appareil que s'ils sont sous surveillance permanente, s'ils ont été informés en matière de sécurité d'utilisation de l'appareil et s'ils ont compris les dangers qui en résultent, à condition toutefois que l'appareil soit placé et installé dans une position d'utilisation normale. Il est interdit aux enfants âgés de 3 ans à 8 ans de brancher la fiche dans la prise, de réguler l'appareil, de le nettoyer et/ou d'effectuer la maintenance incombant à l'utilisateur.»

«Si le raccordement au réseau électrique est endommagé, il doit être remplacé par le fabricant, son service après-vente ou une personne disposant d'une qualification similaire pour éviter tout danger.»

⚠ Sécurité des appareils électriques à usage domestique et utilisations similaires

Pour éviter les risques dus aux appareils électriques, les prescriptions suivantes s'appliquent conformément à la norme EN 60335-1 :

«Cet appareil peut être utilisé par des enfants à partir de 8 ans ainsi que par des personnes aux capacités physiques, sensorielles ou mentales réduites ou dénuées d'expérience ou de connaissance, s'ils (si elles) sont correctement surveillé(e)s ou si des instructions relatives à l'utilisation de l'appareil en toute sécurité leur ont été données et si les risques encourus ont été appréhendés. Les enfants ne doivent pas jouer avec l'appareil.

Le nettoyage et l'entretien ne doivent pas être exécutés par des enfants sans surveillance.»

«Si le raccordement au réseau électrique est endommagé, il doit être remplacé par le fabricant, son service après-vente ou une personne disposant d'une qualification similaire pour éviter tout danger.»

Installation et utilisation

- ▶ Ne pas installer l'appareil sous une prise de courant ou à proximité de rideaux ou d'autres matériaux inflammables.
- ▶ Ne pas utiliser le chauffage à proximité immédiate d'une baignoire, d'une douche ou d'une piscine.
- ▶ Ne pas utiliser le produit dans de petites pièces si celui-ci doit être utilisé par des personnes qui ne peuvent pas être laissées seules dans cette pièce, à moins que celle-ci soit surveillée.

Surfaces chaudes

Certaines pièces de ce produit peuvent devenir très chaudes et entraîner des brûlures en cas de contact avec la peau. La plus grande prudence est de mise si des enfants ou des adultes vulnérables sont présents.

Risque de surchauffe, risque d'incendie

Pour réduire les risques d'incendie :

- ▶ Maintenir une distance d'au minimum 1 m entre la sortie d'air et les textiles, rideaux ou autres matériaux inflammables.
- ▶ Ne rien poser sur le convecteur. Ne pas recouvrir le convecteur, ne pas monter dessus. 
- ▶ Veiller à ce que le convecteur puisse dégager la chaleur sans obstacles.
- ▶ N'utiliser le produit que sur des surfaces horizontales stables ou en le fixant à un mur.

Danger de mort par électrocution !

Tout contact avec un produit ou un câble de raccordement défectueux peut provoquer une électrocution.

- ▶ Ne pas utiliser le produit si celui-ci est tombé.
- ▶ Ne pas utiliser le produit en cas de signes visibles d'endommagement.
- ▶ Ne pas ouvrir le produit.
- ▶ Éviter toute intervention.
- ▶ Ne plus utiliser le produit et le débrancher du secteur.
- ▶ Adressez-vous au service après-vente.
Les adresses SAV sont indiquées au chapitre 11, page 119.

-ou-

- ▶ Recycler le produit de manière conforme.

2 Informations sur le produit

Cette notice contient des informations importantes destinées à l'utilisateur de l'installation pour garantir une utilisation fiable du Heat Convector 4000.

Le convecteur ne doit être mis en place ou monté qu'en dehors de la zone de sécurité (représentée en gris → fig. 7, page 119).

Pour cela :

- ▶ Respecter la notice d'installation.

2.1 Déclaration de conformité

La fabrication et le fonctionnement de ce produit répondent aux directives européennes et nationales en vigueur.

 Le marquage CE prouve la conformité du produit avec toutes les prescriptions européennes légales, qui prévoient la pose de ce marquage.

Le texte complet de la déclaration de conformité est disponible sur Internet : www.bosch-homecomfort.fr.

2.2 Contenu de livraison

- ▶ Au moment de la livraison, vérifier si l'emballage est en bon état.
- ▶ Vérifier si le contenu de la livraison est complet :
 - Heat Convector 4000
 - Documentation technique

2.3 Terminologie

Dans ce document, le Heat Convector 4000 est également désigné par les termes de produit, convecteur ou appareil.

2.4 Utilisation conforme à l'usage prévu

Le convecteur est destiné à réchauffer des pièces d'habitation.

- ▶ Respecter les conditions de raccordement conformément aux caractéristiques techniques et aux normes et réglementations nationales spécifiques.
- ▶ Le convecteur ne doit être mis en place ou monté qu'en dehors de la zone de sécurité (représentée en gris → fig. 7, page 119).

Toute autre utilisation n'est pas conforme. Les dégâts qui en résulteraient sont exclus de la garantie.

2.5 Description du produit

Le Heat Convector 4000 est un convecteur électrique à plaques posé au sol ou monté au mur, et destiné au chauffage des pièces (→ fig. 5, page 119).

Légende de la fig. 5, page 119:

- [1] Convecteur
- [2] Ecran
- [3] Interrupteur Marche / Arrêt

3 Première mise en service

Si l'appareil a été installé, mis en place ou amené d'un environnement nettement plus froid, il faut l'adapter à la température ambiante.

- ▶ Ne pas enclencher l'appareil pendant une demi-heure.



Si l'appareil chauffe pour la première fois, il peut émettre de légers bruits (pendant maximum 2 heures) en raison de l'assèchement des résidus de production.

4 Fonctionnement (pour les équipements vendus à partir de 2025)

Cette section du manuel d'utilisation concerne tout appareil Heat Convector 4000 possédant un écran, comme indiqué à la → Fig. 1, page 107

- ▶ Respecter les consignes de sécurité (→ chap. 1.2, page 104).

4.1 Mise en MARCHÉ/ARRÊT du convecteur

Le bouton MARCHÉ/ARRÊT se trouve à l'arrière du module de commande.

- ▶ Pour allumer l'appareil, positionnez l'interrupteur sur **I**.

Lors de la première mise en marche, le régulateur de l'appareil est réglé par défaut sur le mode de programmation prédéfini P6. Le mode de programmation P6 est réglé sur lundi 12 h 00. Vous pouvez modifier les réglages de la date et de l'heure. →

- ▶ Pour éteindre l'appareil, positionnez l'interrupteur sur **0**.



Utilisez le bouton MARCHÉ/ARRÊT uniquement lorsque le chauffage doit être éteint pendant une longue période, par exemple en été.

4.2 Écran de l'appareil de commande

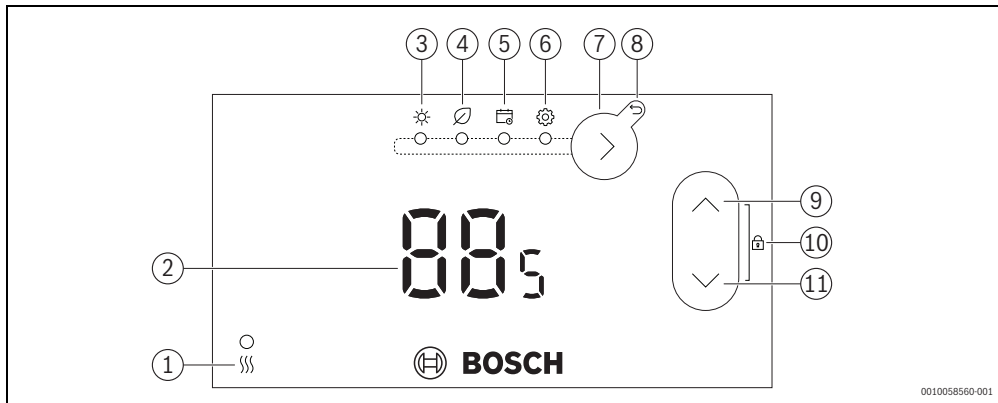

Fig. 1 Éléments de commande

- [1] Témoin de fonctionnement du chauffage
- [2] Écran (indicateur)
- [3] Mode confort
- [4] Mode ECO
- [5] Mode PROG
- [6] Réglages
- [7] Sélection du mode / Confirmation
- [8] Retour (pression longue)
- [9] Augmenter
- [10] Verrouiller / déverrouiller (pression longue sur les 2 touches)
- [11] Réduire

4.3 Modes de service

L'appareil dispose de trois modes :

Mode confort. Ce mode permet de définir et de régler une température de service normale. La température associée au mode confort, aussi appelée la température de confort, s'applique également lors de la phase Confort du mode PROG.

Mode ECO. Ce mode permet de définir et de régler une température réservée aux périodes durant lesquelles l'appareil doit consommer peu d'énergie. Cette température, aussi appelée la température ECO, s'applique également lors de la phase ECO du mode PROG.



Mode PROG. L'appareil suit les programmes prédéfinis de chaque jour de la semaine. Vous pouvez modifier ces programmes, ainsi que les horaires des phases Confort, ECO ou Arrêt du chauffage de l'appareil en mode PROG.



En mode PROG, l'appareil invite à l'heure et le jour de la semaine si ça n'a pas encore été fait.

4.4 Réglage de la température



En mode confort

Appuyez sur la touche  jusqu'à ce que le témoin de fonctionnement situé sous le pictogramme s'allume. L'écran affiche la dernière température de consigne en mode confort (19 °C par défaut). Vous pouvez régler la température de consigne entre 12 °C et 28 °C par paliers de 0,5 °C à l'aide des touches  / .



En cas de longues périodes d'absence, vous pouvez définir la température de consigne sur 7 °C (température de protection antigel).



En mode ECO







Appuyez sur la touche  jusqu'à ce que le témoin de fonctionnement situé sous le pictogramme s'allume. L'écran affiche la dernière température de consigne en mode ECO (15,5 °C par défaut). Vous pouvez régler la température de consigne entre 10 °C et 19 °C par paliers de 0,5 °C à l'aide des touches  / . La température de consigne ECO maximale est limitée (2 °C en dessous de la température de confort).



En cas de longues périodes d'absence, vous pouvez définir la température de consigne sur 7 °C (température de protection antigel).

En mode PROG

Appuyez sur la touche  jusqu'à ce que le témoin de fonctionnement situé sous le pictogramme s'allume. Vous ne pouvez pas modifier la température de consigne dans ce mode. Utilisez les touches / pour afficher le mode de fonctionnement actif sur l'appareil. Si l'écran affiche :







- ▶  , l'appareil suit la température définie dans le mode confort. Pour modifier la température de confort, accédez au mode confort.
- ▶  , l'appareil suit la température définie dans le mode ECO. Pour modifier la température ECO, accédez au mode ECO.
- ▶  , l'appareil ne chauffe pas (possible uniquement en mode PROG).

Pour modifier les programmes prédéfinis en mode PROG, accédez aux réglages de l'appareil.



Nous recommandons d'utiliser la transition ECO-Confort, plus efficace sur le plan énergétique que la transition Arrêt-Confort.







4.5 Verrouillage du boîtier de commande de l'appareil

Pour éviter que les enfants ne dérèglent l'appareil, vous pouvez verrouiller le boîtier de commande en appuyant simultanément sur les touches  et . Appuyez sur les touches pendant 3 secondes. L'écran affiche  . Le boîtier de commande de l'appareil est verrouillé. Procédez de la même manière pour déverrouiller le boîtier de commande de l'appareil. L'écran affiche  .

4.6 Réglages de l'appareil

Appuyez sur la touche  jusqu'à ce que le témoin de fonctionnement situé sous le pictogramme s'allume. Le menu des réglages contient les éléments suivants :

Réglage de l'heure et du jour de la semaine





Utilisez les touches  et , et sélectionnez le paramètre . Réglez l'heure . Réglez les minutes . Réglez le jour de la semaine  (1 = lundi, 2 = mardi...).





Après avoir allumé ou éteint l'appareil, il peut être nécessaire de reprogrammer l'heure et le jour de la semaine.

Activation/désactivation de la détection des fenêtres ouvertes





Permet de détecter des changements de températures liés à l'ouverture et la fermeture d'une fenêtre. Si vous avez oublié d'éteindre l'appareil avant d'aérer longuement une pièce, cette fonction empêche de chauffer inutilement.

Utilisez les touches  et , et sélectionnez le paramètre . Activez/désactivez la détection des fenêtres ouvertes (/).

Si l'appareil détecte une fenêtre ouverte, le paramètre  clignote à l'écran et l'appareil passe automatiquement en mode protection antigel (7 °C).

Si l'appareil détecte qu'une fenêtre est fermée après un arrêt manuel du cycle, le paramètre  disparaît de l'écran et l'appareil revient au mode de fonctionnement précédent.

Pour arrêter manuellement le cycle de détection des fenêtres ouvertes :



- ▶ Utilisez les touches  et , et sélectionnez le paramètre .
- ▶ Confirmez en appuyant sur la touche .



Nous déconseillons d'utiliser cette fonction dans des pièces soumises aux courants d'air, par exemple dans des couloirs ou des pièces à proximité de la porte d'entrée.

Programme pour chaque jour de la semaine

Il existe 7 programmes prédéfinis. Par défaut, des programmes sont déjà attribués à chaque jour de la semaine.

Vous pouvez changer le programme de chaque jour. Utilisez les touches  et , et sélectionnez le paramètre . Sélectionnez un jour à programmer, par exemple lundi. Choisissez un programme entre P1 et P7 pour le jour sélectionné.

Répétez ces étapes pour programmer les autres jours de la semaine.

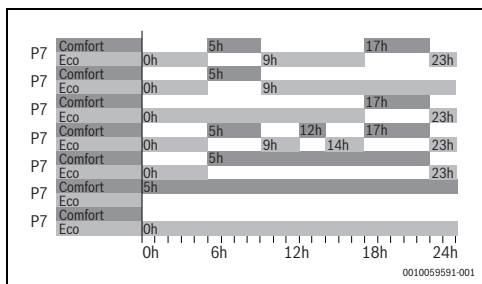

Fig. 2 Programmes par défaut : P1-P7

Modification des programmes

Vous pouvez modifier les programmes prédéfinis. Pour chaque programme (de P1 à P7), vous pouvez sélectionner un mode de fonctionnement horaire (de 0 à 23 heures). Utilisez les touches (▲) et (▼), et sélectionnez le paramètre P□. Sélectionnez le programme à modifier P1 / P□. Sélectionnez le mode de fonctionnement pour chaque heure □ d/E c/ □ F.

Menu des réglages de l'appareil

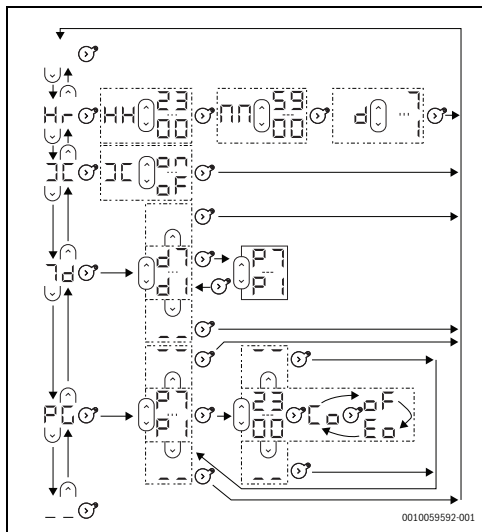

Fig. 3 Organigramme du menu des réglages de l'appareil

4.7 Menu Spécialiste

Pour accéder aux fonctions avancées de l'appareil, appuyez sur 2 touches pendant 3 secondes (☰).

Étalonnage

Il est possible d'ajuster la température mesurée par l'appareil en fonction de la température ambiante. La valeur d'étalonnage varie de -3 °C à +3 °C par rapport à la température affichée à l'écran.

Température maximale

Vous pouvez modifier la température qui ne peut pas être dépassée (entre 19 °C et 28 °C). Par défaut, la température maximale et de 28 °C.

Témoine de fonctionnement du chauffage

Vous pouvez désactiver le témoin de fonctionnement du chauffage lorsque l'appareil est en mode veille. Pour désactiver le témoin de fonctionnement, sélectionnez le paramètre of.

Écran

Vous pouvez choisir la température qui s'affiche à l'écran avant de passer en mode veille :

- ▶ **St** pour afficher la température de consigne.
- ▶ **Pt** pour afficher la température mesurée.

Réglages d'origine

Vous pouvez réinitialiser l'appareil aux réglages d'origine. Sélectionnez le paramètre Go. Mode confort, température de consigne 19 °C, programmation par défaut.

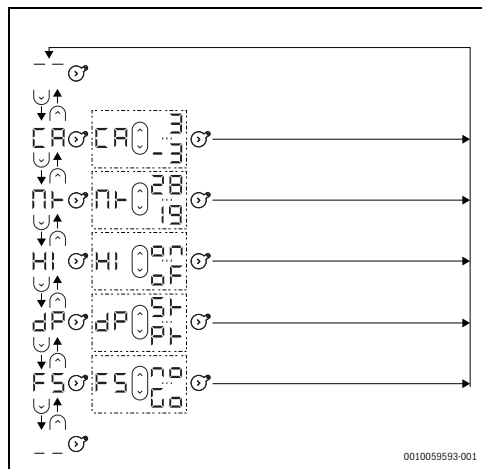

Fig. 4 Organigramme du menu Spécialiste

5 Fonctionnement (pour les équipements vendus entre 2020 et 2025)

- ▶ Respecter les consignes de sécurité (→ chap. 1.2, page 104).

5.1 Mise en marche / arrêt du convecteur

Le convecteur est enclenché et arrêté avec l'interrupteur marche/arrêt (→ fig. 5, [3], page 119).

Pour enclencher le convecteur :

- ▶ Régler l'interrupteur sur **I**.

Pour arrêter le convecteur :

- ▶ Régler l'interrupteur sur **0**.



N'arrêter le convecteur que par l'interrupteur marche/arrêt s'il n'est pas utilisé pendant un certain temps, par ex. à la fin d'une période de chauffage.

5.2 Commande de l'appareil de régulation

Les éléments de commande de l'appareil de régulation sont illustrés dans le chap. 5.5, page 111.



L'appareil de régulation n'a pas de mémoire de dates. Si le convecteur est mis hors tension pendant plus de 5 secondes (connecteur retiré de la prise), la date et l'heure sont perdues. Les programmes de chauffage sont maintenus.

5.2.1 Mise en marche de l'appareil de régulation

Touche marche/arrêt

La touche > (→ fig. 6, [7], page 119) permet d'enclencher et d'arrêter l'appareil de régulation avec l'écran.

Pour enclencher l'appareil de régulation :

- ▶ Appuyer sur la touche > .

Pour arrêter l'appareil de régulation :

- ▶ Appuyer sur la touche > pendant plus de 5 secondes.

Si l'appareil de régulation est enclenché, l'écran affiche le mode de fonctionnement utilisé en dernier avec les réglages en cours.

Si l'écran est activé pour la première fois, le mode de fonctionnement chauffage est réglé. Le réglage de base pour la température en mode de fonctionnement chauffage est 19 °C.



Si l'écran n'est plus touché, il devient noir au bout de 5 minutes.

5.3 Paramétrage et réglages

5.3.1 Sélectionner le menu paramétrage

Le menu paramétrage permet d'effectuer les réglages de l'appareil.

Pour sélectionner le menu paramétrage :

- ▶ Appuyer plusieurs fois sur la touche > jusqu'à ce que la lampe de contrôle s'allume au-dessus du pictogramme ⚙️ **no** clignote.
- ▶ Appuyer sur la touche ^ ou v pour afficher **go**.
- ▶ Appuyer sur la touche > pour confirmer **go**.
Le menu paramétrage s'affiche sur l'écran.

5.3.2 Sélectionner les menus de réglage

Les menus de réglage suivants peuvent être sélectionnés :

- Jour et heure (d/HH/MM)
- Programme quotidien (P6)
- Programme hebdomadaire (7d)
- Fonction fenêtre ouverte (II)

Pour sélectionner un menu de réglage :

- ▶ Sélectionner le menu paramétrage.
- ▶ Appuyer plusieurs fois sur la touche > jusqu'à ce que la lampe de contrôle du menu souhaité s'allume.

5.3.3 Quitter le menu paramétrage

Pour quitter le menu paramétrage :

- ▶ Appuyer plusieurs fois sur la touche > jusqu'à ce que la lampe de contrôle s'allume au-dessus du pictogramme ⚙️ **no** clignote.
- ▶ Appuyer sur la touche > pour confirmer **no**.
L'appareil est en mode de fonctionnement chauffage.



Après 60 secondes d'inactivité dans l'un des menus de réglage, l'appareil de régulation quitte automatiquement ce menu.



L'appareil est alors de nouveau en mode de fonctionnement chauffage.







5.4 Réglage du jour et de l'heure



Le jour et l'heure doivent être réglés avant de régler les programmes quotidien et hebdomadaire.





Pour régler le jour et l'heure :

- ▶ Sélectionner le menu paramétrage (→ chap. 5.3.1, page 110).
Le menu jour et heure s'affiche. **d/1** clignote sur l'écran et le jour peut être réglé.
- ▶ Appuyer sur la touche  ou  pour modifier le jour. 1 représente lundi et 7 dimanche.
- ▶ Appuyer sur la touche  pour confirmer le jour réglé. **HH/12** clignote sur l'écran. Les heures peuvent être réglées.



- ▶ Appuyer sur la touche  ou  pour régler les heures de 0 à 23.
- ▶ Appuyer sur la touche  pour confirmer les heures réglées. **ΠΠ/00** clignote sur l'écran. Les minutes peuvent être réglées.
- ▶ Appuyer sur les touches  ou  pour régler les minutes de 0 à 59.
- ▶ Appuyer sur la touche  pour confirmer les minutes réglées.
Le menu du programme quotidien s'affiche sur l'écran (P6).



5.5 Modes de fonctionnement et affichages sur l'appareil de régulation





Cette section du manuel d'utilisation concerne tout appareil Heat Convector 4000 possédant un écran, comme indiqué à la → Fig. 6, page 119

Position		Mode de service	Description	
1		Mode chauffage	Régler la température pour le mode de fonctionnement chauffage.	→ chap. 5.5.2, page 112
2		ECO	Mode de fonctionnement pour économiser l'énergie. En valeur de base, la température est réglée à 3 °C en dessous de la température du mode de fonctionnement chauffage.	→ chap. 5.5.3, page 112
3		PROG	Commuter automatiquement entre les modes de fonctionnement chauffage et ECO.	→ chap. 5.5.4, page 112 → chap. 5.5.5, page 114 → chap. 5.5.6, page 114
4		TIMER	Timer pour le programme horaire de mise en marche et d'arrêt de l'appareil.	→ chap. 5.5.7, page 115

Tab. 2 Modes de fonctionnement sur l'appareil de régulation (→ fig. 6, page 119)

Position	Symbole	Explication
15		Réglage du jour et de l'heure La LED au-dessus de ce symbole clignote lorsque le jour et l'heure sont en cours de réglage (→ chap. 5.4, page 111).
16		Programme hebdomadaire 7d La LED au-dessus de ce symbole clignote lorsque le programme hebdomadaire 7d est en cours de réglage (→ chap. 5.5.6, page 114).

Position	Symbole	Explication
14		Programme quotidien P6 La LED au-dessus de ce symbole clignote lorsque le programme quotidien P6 est en cours de réglage (→ chap. 5.5.5, page 114).
5		Détection fenêtre ouverte Cette fonction reconnaît qu'une fenêtre est ouverte dans la pièce en raison d'une baisse soudaine de la température.
6		Réglages Ce symbole permet d'effectuer des réglages.

Position	Symbole	Explication
12		Chauffage Si LED est allumée à côté de ce symbole, l'appareil chauffe.
7/8		mode de service/confirmer/marche Cette touche permet de sélectionner le mode de fonctionnement ou de confirmer un réglage. Si l'appareil est arrêté, il peut être enclenché avec cette touche.
11/10/9		bas/haut/verrouillage des touches Ces touches permettent d'augmenter ou de diminuer une valeur (par ex. la température). Les deux touches permettent d'activer le verrouillage des touches pour éviter de modifier les réglages involontairement.
13		Messages affichés à l'écran

Tab. 3 Affichage (→ fig. 6, page 119)

5.5.1 Sélectionner et régler des modes de fonctionnement

Pour sélectionner l'un des modes de fonctionnement :

- ▶ Appuyer plusieurs fois sur la touche > jusqu'à ce que le voyant de contrôle sous le pictogramme du mode de fonctionnement souhaité s'allume.
La température réglée en dernier pour le mode de fonctionnement s'affiche sur l'écran.

Pour modifier la température du mode de fonctionnement :

- ▶ Appuyer sur la touche ^ ou v pour régler la température souhaitée.
Après 5 secondes sans agir, la température réglée est enregistrée automatiquement.
L'écran affiche la température ambiante.

5.5.2 Mode de fonctionnement chauffage

L'appareil de régulation maintient le convecteur à la température réglée.

La température souhaitée peut être réglée entre 7 °C et 12 °C à 28 °C. Le réglage de base est 19 °C.

Pour sélectionner et régler le mode de fonctionnement chauffage :

- ▶ Procéder comme décrit au chapitre 5.5.1, page 112.



Si la température du mode de fonctionnement chauffage est inférieure à celle du mode de fonctionnement ECO, le réglage de la température du mode de fonctionnement ECO descend automatiquement de 1 °C sous la température du mode de fonctionnement chauffage.

5.5.3 Mode de fonctionnement ECO

La valeur de base de la température du mode de fonctionnement ECO est réglée à 3 °C en dessous de la température du mode de fonctionnement chauffage.

La température souhaitée peut être réglée dans la plage située entre 6 °C et 1 °C sous la température du mode de fonctionnement actuel.

Pour sélectionner et régler le mode de fonctionnement ECO :

- ▶ Procéder comme décrit au chapitre 5.5.1, page 112.



Nous recommandons de régler le mode de fonctionnement ECO pendant la nuit ou lorsque la pièce est inutilisée pendant plus de 2 heures.

5.5.4 Mode de fonctionnement PROG

Pour sélectionner et régler le mode de fonctionnement PROG :

- ▶ Procéder comme décrit au chapitre 5.5.1, page 112.



Les températures réglées sous 5.5.2 et 5.5.3 sont valables pour le mode de fonctionnement PROG. Les programmes quotidien et hebdomadaire décident quel mode de fonctionnement est activé et quand.

Il existe 5 programmes quotidiens prédéfinis (P1...P5). Un autre programme quotidien (P6) est réglable individuellement (→ chap. 5.5.5, page 114). Le programme hebdomadaire (7d) est composé de ce programme. Le programme hebdomadaire peut être réglé individuellement (→ chap. 5.5.6, page 114).

Programmes quotidiens prédéfinis P1 à P5

Les phases de chauffage des programmes prédéfinis sont représentées dans les tableaux suivants.

Les programmes (P1...P5) ne peuvent pas être modifiés.



Les tableaux suivants contiennent un carré noir pour le mode de fonctionnement chauffage et une cellule vide pour le mode de fonctionnement ECO.

Durée	00	01	02	03	04	05	06	07	08	09	10	11	12	13	14	15	16	17	18	19	20	21	22	23
Mode de service							■	■											■	■	■	■		

Tab. 4 Programme P1

P1 est le programme prédéfini recommandé en cas d'absence pendant la journée (mode de fonctionnement

ECO : 22:00...06:00 h et 08:00...18:00 h ; mode de fonctionnement chauffage : 06:00...08:00 h et 18:00...22:00 h).

Durée	00	01	02	03	04	05	06	07	08	09	10	11	12	13	14	15	16	17	18	19	20	21	22	23
Mode de service							■	■					■	■					■	■	■	■		

Tab. 5 Programme P2

P2 est le programme prédéfini recommandé en cas d'absence pendant la journée avec présence à midi (mode de fonctionnement ECO : 22:00...06:00 h, 08:00...12:00 h et

14:00...18:00 ; mode de fonctionnement chauffage : 06:00...08:00 h, 12:00...14:00 h et 18:00...22:00 h).

Durée	00	01	02	03	04	05	06	07	08	09	10	11	12	13	14	15	16	17	18	19	20	21	22	23
Mode de service									■	■	■	■	■	■	■	■	■	■	■	■	■	■	■	

Tab. 6 Programme P3

P3 est le programme prédéfini recommandé en cas de présence constante, par ex. le samedi ou le dimanche (mode de

fonctionnement ECO : 22:00...08:00 h ; mode de fonctionnement chauffage : 08:00...22:00 h).

Durée	00	01	02	03	04	05	06	07	08	09	10	11	12	13	14	15	16	17	18	19	20	21	22	23
Mode de service	■	■	■	■	■	■	■	■	■	■	■	■	■	■	■	■	■	■	■	■	■	■	■	■

Tab. 7 Programme P4

P4 est le programme prédéfini recommandé pour le fonctionnement permanent en mode de fonctionnement chauffage.

Durée	00	01	02	03	04	05	06	07	08	09	10	11	12	13	14	15	16	17	18	19	20	21	22	23
Mode de service																								

Tab. 8 Programme P5

P5 est le programme prédéfini recommandé pour le fonctionnement permanent en mode de fonctionnement ECO.

5.5.5 Régler le programme quotidien P6 (individuel)

Si le jour et l'heure ont été réglés auparavant, le programme quotidien P6 est déjà sélectionné et les deux premières étapes ne sont pas nécessaires.

Pour régler le programme quotidien P6 :

- ▶ Sélectionner le menu paramétrage (→ chap. 5.3.1, page 110).
- ▶ Sélectionner le menu de réglage programme quotidien (P6) (→ chap. 5.3.2, page 110).
P6/no clignote sur l'écran.
- ▶ Appuyer sur la touche \wedge ou \vee pour afficher **P6/go**.
- ▶ Appuyer sur la touche \triangleright pour confirmer **P6/go**.
00/Ec clignote sur l'écran.
00 représente les heures et **Ec** le mode de fonctionnement ECO.

- ▶ Appuyer sur la touche \wedge ou \vee pour passer du mode de fonctionnement **Ec** (ECO) au **Co** (chauffage).
- ▶ Appuyer sur la touche \triangleright pour confirmer le mode de fonctionnement réglé pour l'heure affichée.
01/Ec clignote sur l'écran.
- ▶ Répéter le processus pour chaque heure de 0 à 23. Après avoir réglé la dernière heure (23), **P6/no** clignote sur l'écran.
- ▶ Appuyer sur la touche \triangleright pour confirmer le programme quotidien P6.
Le programme hebdomadaire (7d) s'affiche sur l'écran.

Le tableau affiche les réglages prédéfinis du programme quotidien P6.

Durée	00	01	02	03	04	05	06	07	08	09	10	11	12	13	14	15	16	17	18	19	20	21	22	23
Mode de service							■	■											■	■	■	■		

Tab. 9 Programme P6 (réglable individuellement)

P6 a les réglages prédéfinis du programme P1 (mode de fonctionnement ECO: 22:00...06:00 h et 08:00...18:00 h ; mode de fonctionnement chauffage : 06:00...08:00 h et 18:00...22:00 h).

5.5.6 Régler le programme hebdomadaire 7d (individuellement)

Si le programme quotidien P6 a été réglé auparavant, le programme hebdomadaire 7d est déjà sélectionné et les deux premières étapes ne sont pas nécessaires.

Pour régler le programme hebdomadaire 7d :

- ▶ Sélectionner le menu paramétrage (→ chap. 5.3.1, page 110).
- ▶ Sélectionner le menu de réglage programme hebdomadaire 7d (→ chap. 5.3.2, page 110).
7d/no clignote sur l'écran.
- ▶ Appuyer sur la touche \wedge ou \vee pour afficher **7d/go**.

- ▶ Appuyer sur la touche \triangleright pour confirmer **7d/go**.
d1/P1 clignote sur l'écran.
d1 correspond au jour et **P1** au programme prédéfini pour ce jour précis.
- ▶ Appuyer sur la touche \wedge ou \vee pour passer du programme **P1** au **P6**.
- ▶ Appuyer sur la touche \triangleright pour confirmer le programme réglé du jour affiché.
d2/P1 clignote sur l'écran.
- ▶ Répéter le processus pour chaque jour de d1 à d7. Après avoir réglé le dernier jour (d7), **7d/no** clignote sur l'écran.
- ▶ Appuyer sur la touche \triangleright pour confirmer le programme hebdomadaire 7d.
La fonction fenêtre ouverte s'affiche sur l'écran.

Le tableau affiche les réglages prédéfinis du programme hebdomadaire 7d. Un programme quotidien P1 à P6 peut être attribué à chaque jour de la semaine.

Jour	D1	D2	D3	D4	D5	D6	D7
Programme	P1	P1	P2	P1	P1	P3	P3

Tab. 10 Programme hebdomadaire 7d (réglable individuellement)

5.5.7 Mode de fonctionnement TIMER

Le mode de fonctionnement TIMER permet de modifier (écran) le programme réglé jusqu'à 8 heures. Lorsque la durée du timer est écoulé, le convecteur revient au programme réglé.

Le réglage de base est de 1 heure.

Le timer peut être modifié dans une plage comprise entre 1 et 8 heures (cycle de 1 heure).

Pour sélectionner le mode de fonctionnement TIMER :

- ▶ Appuyer plusieurs fois sur la touche > jusqu'à ce que le voyant de contrôle s'allume en dessous du pictogramme .

L'écran affiche l'heure actuellement réglée à laquelle l'appareil s'arrête.

Pour modifier le réglage de l'heure du mode de fonctionnement TIMER :

- ▶ Appuyer sur la touche ^ ou v jusqu'à ce que l'heure souhaitée (entre 1 et 8 heures) soit réglée. Après 5 secondes sans agir, la température réglée est enregistrée automatiquement. L'écran affiche la température ambiante.

Pour quitter le mode de fonctionnement TIMER :

- ▶ Appuyer sur la touche > . Le timer s'arrête. Le menu paramétrage s'affiche sur l'écran.
- ▶ **Attention :** si le mode de fonctionnement PROG est sélectionné, la température est inférieure de 6 °C maximum (réglage de base 3 °C). Ceci est valable pendant les heures où le mode de fonctionnement ECO est actif (→ chap. 5.5.3, page 112).

5.5.8 Protection antigel

Le mode hors gel peut aussi être réglé via le mode de fonctionnement chauffage.

Pour régler la protection hors gel :

- ▶ Régler la température du mode de fonctionnement chauffage sur 7 °C. Le convecteur est activé lorsque la température ambiante descend en dessous de 7 °C. Si le programme réglé passe en mode de fonctionnement ECO, la température hors gel réglée descend à 6 °C.

Attention :

si le mode de fonctionnement PROG est sélectionné, la température baisse pendant les heures où le mode de fonctionnement ECO est actif jusqu'à 6 °C (réglage de base 3 °C) (→ chap. 5.5.3, page 112).



Nous recommandons de régler ce mode de fonctionnement lorsqu'une pièce n'est pas utilisée pendant plusieurs jours.

5.6 Régler la fonction fenêtre ouverte

Si le programme hebdomadaire 7d a été réglé auparavant, la fonction fenêtre ouverte est déjà sélectionnée et les deux premières étapes ne sont pas nécessaires.

Pour activer la fonction fenêtre ouverte :

- ▶ Sélectionner le menu paramétrage (→ chap. 5.3.1, page 110).
- ▶ Sélectionner le menu de réglage programme hebdomadaire 7d (→ chap. 5.3.2, page 110).][oF clignote sur l'écran.
- ▶ Appuyer sur la touche ^ ou v pour afficher][/on.
- ▶ Appuyer sur la touche > pour confirmer][/on. La fonction fenêtre ouverte est activée. Le menu paramétrage s'affiche sur l'écran.

Si l'appareil détecte une fenêtre ouverte dans la pièce où il est installé, il arrête le chauffage et][clignote sur l'écran.

Pour poursuivre le chauffage :

- ▶ Appuyer sur la touche ^ ou v pour afficher][/go.
- ▶ Appuyer sur la touche > pour confirmer][/go. L'appareil est à nouveau en mode de fonctionnement chauffage. L'écran affiche la température ambiante.



Dans certains cas, l'appareil ne peut pas détecter une fenêtre ouverte ?

(par ex. lorsque l'appareil est placé dans une zone isolée de la pièce à l'abri des courants d'air ou à proximité d'une source de chaleur, ou que les variations de température dans la pièce sont trop faibles).

5.7 Verrouillage des touches

Pour éviter des modifications involontaires des réglages, il est possible de verrouiller l'appareil de régulation.

Pour verrouiller l'appareil de régulation :

- ▶ Maintenir les touches ^ ou v simultanément pendant plus de 5 secondes. Le verrouillage des touches est activé. L'écran affiche uniquement la température ambiante.

Pour déverrouiller l'appareil de régulation :

- ▶ Maintenir les touches ^ ou v simultanément pendant plus de 5 secondes. L'appareil de régulation est déverrouillé.

5.8 Calibrer l'appareil

Pour adapter la température affichée à la température ambiante réelle, il est possible de calibrer l'appareil.

Pour calibrer l'appareil :

- ▶ Mesurer la température ambiante et la comparer avec la température affichée sur l'appareil de régulation.
- ▶ Appuyer simultanément sur les touches >, ^ et v. La valeur corrective actuelle s'affiche (réglage de base 0,0 °C).
- ▶ Appuyer sur la touche ^ ou v pour adapter la température affichée avec la valeur corrective de -3 °C à +3 °C.

Pour quitter l'étalonnage :

- ▶ Appuyer simultanément sur les touches >, ^ et v. L'appareil est alors de nouveau dans le mode de fonctionnement actuel.



Si aucune touche n'est actionnée pendant 5 secondes et plus, l'appareil quitte automatiquement le mode de fonctionnement étalonnage.

6 Nettoyage et entretien

Toute intervention sur le produit est interdite.

- ▶ Ne pas utiliser de détergents abrasifs ou corrosifs.
- ▶ **Mettre l'appareil hors service avant de procéder au nettoyage et le laisser sécher avant de le rebrancher.**
- ▶ Ne pas poser le câble de raccordement sur le convecteur en chauffe.
- ▶ Veiller à ce que l'eau ne pénètre pas dans les composants électriques.
- ▶ Nettoyer la grille d'arrivée et de sortie d'air deux fois par an avec un aspirateur ou une brosse pour enlever la poussière et les saletés.

7 Protection de l'environnement et recyclage

La protection de l'environnement est un principe de base du groupe Bosch.

Nous accordons une importance égale à la qualité de nos produits, à leur rentabilité et à la protection de l'environnement. Les lois et prescriptions concernant la protection de l'environnement sont strictement observées.

Pour la protection de l'environnement, nous utilisons, tout en respectant les aspects économiques, les meilleures technologies et matériaux possibles.

Emballages

En matière d'emballages, nous participons aux systèmes de mise en valeur spécifiques à chaque pays, qui visent à garantir un recyclage optimal.

Tous les matériaux d'emballage utilisés respectent l'environnement et sont recyclables.

Anciens dispositifs électriques et électroniques



Ce symbole signifie que le produit ne doit pas être éliminé avec d'autres déchets mais doit être déposé dans un centre de collecte de déchets pour le traitement, la collecte, le recyclage et l'élimination.

Ce symbole est valable pour les pays disposant de directives sur les déchets électroniques, par ex. « Directive 2012/19/UE de l'Union Européenne relative aux déchets d'équipements électriques et électroniques ». Ces dispositions définissent le cadre réglementaire de la directive applicable pour le retour et le recyclage des appareils électroniques usés dans chaque pays.

Les appareils électroniques pouvant contenir des substances dangereuses doivent être recyclés de manière responsable afin de minimiser les risques potentiels pour l'environnement et la santé. Ainsi, le recyclage des déchets électroniques contribue à la préservation des ressources naturelles.

Pour plus d'informations concernant l'élimination écologique d'appareils électriques et électroniques usagés, contacter les autorités locales compétentes, le centre de traitement des déchets ou le revendeur du produit en question.

Pour plus d'informations :

www.bosch-homecomfortgroup.com/en/company/legal-topics/weee/

8 Déclaration de protection des données



Nous, [FR] elm.leblanc S.A.S., 124-126 rue de Stalingrad, 93711 Drancy Cedex, France, [BE] Bosch Thermotechnology n.v./s.a., Zandvoortstraat 47, 2800 Mechelen, Belgique, [LU] Ferroknepper Buderus S.A.,

Z.I. Um Monkeler, 20, Op den Drieschen, B.P.201 L-4003 Esch-sur-Alzette, Luxembourg, traitons les informations relatives au produit et à son installation, l'enregistrement du produit et les données de l'historique du client pour assurer la fonctionnalité du produit (art. 6 (1) phrase 1 (b) du RGPD), pour remplir notre mission de surveillance et de sécurité du produit (art. 6 (1) phrase 1 (f) RGPD), pour protéger nos droits en matière de garantie et d'enregistrement de produit (art. 6 (1) phrase 1 (f) du RGPD), pour analyser la distribution de nos produits et pour fournir des informations et des offres personnalisées en rapport avec le produit (art. 6 (1) phrase 1 (f) du RGPD). Pour fournir des services tels que les services de vente et de marketing, la gestion des contrats, le traitement des paiements, la programmation, l'hébergement de données et les ser-

vices d'assistance téléphonique, nous pouvons exploiter les données et les transférer à des prestataires de service externes et/ou à des entreprises affiliées à Bosch. Dans certains cas, mais uniquement si une protection des données appropriée est assurée, les données à caractère personnel peuvent être transférées à des destinataires en dehors de l'Espace économique européen. De plus amples informations sont disponibles sur demande. Vous pouvez contacter notre responsable de la protection des données à l'adresse suivante : Délégué à la protection des données, sécurité de l'information et confidentialité (C/ISP), Robert Bosch GmbH, Postfach 30 02 20, 70442 Stuttgart, ALLEMAGNE.

Vous avez le droit de vous opposer à tout moment au traitement de vos données à caractère personnel conformément à l'art. 6 (1) phrase 1 (f) du RGPD pour des motifs qui vous sont propres ou dans le cas où vos données personnelles sont utilisées à des fins de marketing direct. Pour exercer votre droit, contactez-nous via l'adresse [FR] privacy.ttfr@bosch.com, [BE] privacy.tbbe@bosch.com, [LU] DPO@bosch.com. Pour de plus amples informations, veuillez scanner le QR code.

9 Eliminer les défauts

Défaut	Causes	Solution
L'appareil chauffe en permanence.	L'appareil est constamment exposé aux courants d'air.	► Fermer les fenêtres et les portes.
	La puissance d'appareil sélectionnée ne convient pas à la taille de la pièce. Le convecteur est trop petit.	► Vérifier si la puissance sélectionnée convient à la taille de la pièce (50 W/ m ³).
La surface du convecteur est très chaude.	La puissance de l'appareil ne convient pas à la taille de la pièce.	► Vérifier si la puissance sélectionnée convient à la taille de la pièce (50 W/ m ³).

Tab. 11 Défaut, causes éventuelles et aide

10 Données

10.1 Caractéristiques techniques

	Unité	Convecteur HC4000-5...-25
Tension de service	V	230 V CA ± 10 % 50 Hz
Puissance nominale du convecteur (→ fig. 5, [1], page 119)	W	500, 1000, 1500, 2000, 2500
Indice / classe de protection	IP	24/II
Câble de raccordement	–	1,3 m, connecteur : CEE7/17

	Unité	Convecteur HC4000-5...-25
Plage de réglage de la température	°C	7; 12...28
Position de montage	–	Horizontalement sur le mur. Posé verticalement sur le sol, pieds montés.

Tab. 12 Caractéristiques techniques HC4000-5...-25

10.2 Données produit relatives à la consommation énergétique

Caractéristiques techniques mesurées et calculées conformément aux RÈGLEMENTS (UE) 2024/1103			
Coordonnées		BOSCH Thermotechnik GmbH Junkersstr. 20-24 73249 Wernau, Allemagne	
Code d'identification du modèle : HC4000-5...-25			
Élément	Symbole	Valeur	Unité
Puissance calorifique			
Puissance thermique nominale	P_{nom}	0,5-2,5	kW
Puissance thermique minimale (indicative)	P_{min}	0	kW
Puissance thermique maximale continue	$P_{max,c}$	0,5-2,5	kW
Consommation électrique			
En mode arrêt (*)	P_o	0,00	W
En mode veille	P_{sm}	0,24	W
En mode inactif (*)	P_{idle}	0,24	W
En veille réseau (*)	P_{nsm}	0,00	W
Mode veille avec affichage d'information ou du statut			Non
Efficacité énergétique saisonnière pour le chauffage des locaux en mode actif (*)	$\eta_{s,on}$	96	%
Elément			Unité

Caractéristiques techniques mesurées et calculées conformément aux RÈGLEMENTS (UE) 2024/1103	
Coordonnées	
BOSCH Thermotechnik GmbH Junkersstr. 20-24 73249 Wernau, Allemagne	
Type de contrôle de la puissance thermique/de la température de la pièce	
Puissance thermique à 1 allure et pas de contrôle de température ambiante	Non
2 allures ou plus manuels, pas de contrôle de température ambiante	Non
Avec contrôle de température ambiante électronique	Non
Contrôle de température ambiante électronique plus minuterie quotidienne	Non
Contrôle de température ambiante électronique avec minuterie hebdomadaire	Oui
Autres options de contrôle (plusieurs sélections possible)	
Contrôle de la température de la pièce, avec détecteur de présence	Non
Contrôle de la température de la pièce, avec détecteur de fenêtre ouverte	Oui
Avec option de contrôle à distance	Non
Avec contrôle du démarrage adaptatif	Oui
Avec limitation du temps de fonctionnement	Non
Avec sonde à globe noir	Non
Avec fonction d'auto-apprentissage	Non
Avec précision du contrôle	Oui

Tab. 13 Données produit relatives à la consommation énergétique

11 Contacts après-vente

Scannez le QR code ci-dessous pour obtenir les coordonnées du service après-vente pour ce produit.



12 Annexes

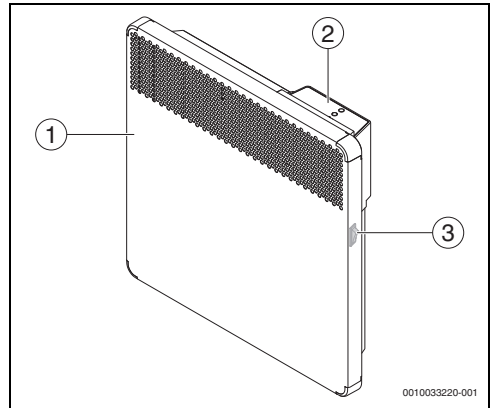

Fig. 5

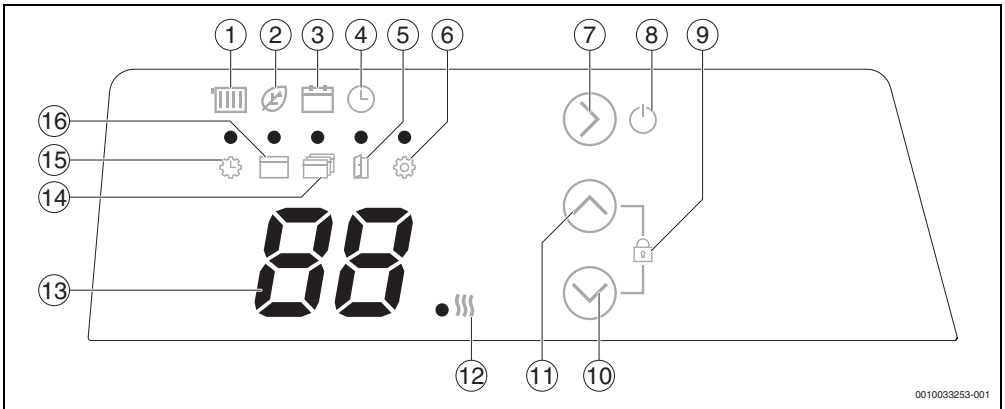

Fig. 6

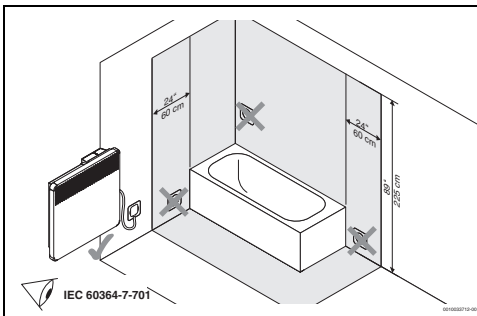

Fig. 7

Sadržaj

1	Objašnjenje simbola i sigurnosne upute	121
1.1	Objašnjenje simbola	121
1.2	Opće sigurnosne upute	121
2	Podaci o proizvodu	122
2.1	Izjava o usklađenosti	122
2.2	Opseg isporuke	122
2.3	Objašnjenje pojmova	122
2.4	Pravilna uporaba	122
2.5	Opis proizvoda	122
3	Prvo stavljanje u pogon	122
4	Rad (za uređaje prodane od 2025.)	123
4.1	UKLJUČIVANJE/ISKLJUČIVANJE konvektora	123
4.2	Zaslon upravljačke jedinice	123
4.3	Načini rada	123
4.4	Regulacija temperature	124
4.5	Zaključavanje upravljačke kutije uređaja	124
4.6	Postavke uređaja	124
4.7	Stručni izbornik	125
5	Rad (za uređaje prodane između 2020. i 2025.)	126
5.1	Uključivanje/isključivanje konvektora	126
5.2	Rukovanje regulatorom	126
5.2.1	Uključivanje regulatora	126
5.3	Parametriranje i postavke	126
5.3.1	Pozivanje izbornika Parametriranje	126
5.3.2	Pozivanje izbornika podešavanja	126
5.3.3	Napuštanje izbornika Parametriranje	126
5.4	Podešavanje dana i vremena na satu	126
5.5	Načini rada i prikazi na regulatoru	127
5.5.1	Pozivanje i podešavanje načina rada	128
5.5.2	Način rada pogon grijanja	128
5.5.3	Režim rada ECO	128
5.5.4	Način rada PROG	128
5.5.5	Podešavanje dnevnog programa P6 (individualno)	129
5.5.6	Podešavanje tjednog programa 7d (individualno)	129
5.5.7	Način rada TIMER	130
5.5.8	Zaštita od smrzavanja	130
5.6	Podešavanje funkcije prepoznavanja otvorenog prozora	130
5.7	Blokada tipki	131
5.8	Kalibriranje uređaja	131
6	Čišćenje i održavanje	131
7	Zaštita okoliša i zbrinjavanje u otpad	131
8	Napomena o zaštiti podataka	132
9	Uklanjanje smetnji	132
10	Podaci	132
10.1	Tehnički podaci	132
10.2	Podaci o potrošnji energije proizvoda	133
11	Adrese servisa	134
12	Prilog	134

1 Objasňenje simbola i sigurnosne upute

1.1 Objasňenje simbola

Upozorenja

Oznake opasnosti na početku upozorenja upotrebljavaju se za označavanje vrste i ozbiljnosti rizika koji postoji ako se ne poduzmu mjere za minimizaciju opasnosti.

U ovom su dokumentu definirane i mogu se upotrebljavati sljedeće oznake opasnosti:

OPASNOST

OPASNOST upućuje na to da će doći do teške ili za život opasne tjelesne ozljede.

UPOZORENJE

UPOZORENJE upućuje na to da može doći do teške ili za život opasne tjelesne ozljede.

OPREZ

OPREZ upućuje na to da može doći do lagane ili srednje teške tjelesne ozljede.

NAPOMENA

NAPOMENA upućuje na to da može doći do materijalne štete.

Važne informacije



Ovim simbolom označene su važne informacije koje ne predstavljaju opasnost za ljude ili stvari.

Daljnji simboli

Simbol	Značenje
▶	Korak radnje
→	Upućivanje na neko drugo mjesto u dokumentu
•	Popis/stavka na popisu
–	Popis/stavka na popisu (2. razina)

tab. 1

1.2 Opće sigurnosne upute

⚠ Napomene za korisnike proizvoda

Ove upute za rukovanje namijenjene su korisniku proizvoda.

Napomene u svim uputama moraju se poštovati.

Nepridržavanje može dovesti do teških ozljeda kod osoba – također i smrtnne posljedice, materijalne štete i štete za okoliš.

- ▶ Prije korištenja pročitajte i sačuvajte upute za rukovanje (regulator grijanja itd.).
- ▶ Pridržavajte se uputa za siguran rad i upozorenja.
- ▶ Čišćenje i održavanje provesti prema navedenim intervalima najmanje jednom godišnje. Pritom je potrebno ispitati besprijekorno funkcioniranje čitave instalacije.
- ▶ Pronađene nedostatke odmah dajte ukloniti.

⚠ Sigurnost električnih uređaja za uporabu u kući i slične svrhe

Za izbjegavanje opasnosti od električnih uređaja za zagrijavanje prostorije vrijede sljedeće norme prema EN 60335-1 i EN 60335-2-30:

„Držite djecu mlađu od 3 godine dalje od proizvoda, osim ako ih stalno nadzirete. Djeca između 3 i 8 godina smiju uređaj samo uključivati i isključivati kada su pod nadzorom ili su upućeni u sigurnu uporabu uređaja i razumiju opasnosti kod iz uporabe proizlaze, uz uvjet da je uređaj postavljen ili instaliran u uobičajenom položaju za uporabu. Djeca između 3 i 8 godina ne smiju umetnuti utikač u utičnicu, uređaj regulirati, uređaj čistiti ni održavati uređaj od strane korisnika.“

„Ako je vod mrežnog priključka oštećen, nadomjestiti ga moraju proizvođač, služba za korisnike ili neka druga kvalificirana osoba, kako bi se izbjegle opasnosti.“

⚠ Sigurnost električnih uređaja za uporabu u kući i slične svrhe

Za izbjegavanje opasnosti od električnih uređaja vrijede sljedeće norme prema EN 60335-1:

„Ovaj uređaj mogu koristiti djeca od 8 godina i osobe sa ograničenim fizičkim, osjetilnim ili mentalnim sposobnostima ili nedostatkom iskustva i znanja samo ako ih se nadzire ili ako su temeljito upućeni u sigurno korištenje uređaja te stoga razumiju moguće opasnosti koje mogu nastati. Djeca se ne smiju igrati uređajem. Čišćenje i održavanje od strane korisnika ne smiju izvoditi djeca bez nadzora.“

„Ako je vod mrežnog priključka oštećen, nadomjestiti ga moraju proizvođač, služba za korisnike ili neka druga kvalificirana osoba, kako bi se izbjegle opasnosti.“

⚠ Instalacija i uporaba

- ▶ Nemojte instalirati uređaj ispod utičnice ili u blizini zavjesa ili drugih zapaljivih materijala.

- ▶ Nemojte radiator rabiti u neposrednoj blizini kade, tuša ili bazena.
- ▶ Nemojte proizvod rabiti u malih prostorijama ako ih rabe osobe koje ne mogu same napustiti prostoriju, osim ako se prostorija stalno nadzire.

Vruća površina

Neki dijelovi proizvoda mogu postati vrlo vrući i u slučaju dodira s kožom prouzročiti opekline. Budite posebno oprezni u prisutnosti djece i odraslih kojima je potrebna njega.

Opasnost od pregrijavanja, opasnost od požara

U svrhu smanjenja opasnost od požara:

- ▶ držite razmak od izlaza zraka do tkanina, zavjesa ili drugih zapaljivih materijala od najmanje 1 m.
- ▶ Nemojte postavljati predmete na konvektor. Ne pokrivate i ne penjite se na konvektor. 
- ▶ Pobrinite se za neometanu potrošnju topline konvektora.
- ▶ Rabite proizvod samo na vodoravnoj i stabilnoj površini ili ga pričvrstite na zid.

Opasnost za život zbog udara električne struje!

Dodirivanje neispravnog proizvoda ili priključnog kabela može prouzročiti strujni udar.

- ▶ Nemojte rabiti proizvod ako je ispao.
- ▶ Nemojte rabiti proizvod ako ima vidljiva oštećenja.
- ▶ Ne otvarati proizvod.
- ▶ Izbjegavajte bilo kakve preinake.
- ▶ Nemojte više upotrebljavati proizvod i odspojite ga sa strujne mreže.
- ▶ Obratite se servisu.
Adrese servisa pronaći ćete u pogl. 11, str. 134.

-ili-

- ▶ Stručno odložite proizvod.

2 Podaci o proizvodu

Ove upute za rukovanje sadrže važne informacije o sigurnom rukovanju uređajem namijenjene korisniku Heat Convector 4000.

Konvektor se smije postavljati ili montirati samo izvan sigurnosnog područja (označen sivom bojom → sl. 7, str. 134).

U tu svrhu:

- ▶ obratite pozornost na upute za instalaciju.

2.1 Izjava o uskladenosti

Po konstrukciji i ponašanju u radu ovaj proizvod odgovara europskim i nacionalnim standardima.



"CE" oznaka sukladnosti potvrđuje uskladenost proizvoda sa svim primjenjivim pravnim propisima EU, koji predviđaju stavljanje te oznake.

Cjeloviti tekst EU-izjave o sukladnosti dostupan je na internetu: www.bosch-homecomfort.hr.

2.2 Opseg isporuke

- ▶ Provjeriti je li ambalaža neoštećena pri isporuci.
- ▶ Provjeriti je li opseg isporuke potpun:
 - Heat Convector 4000
 - Tehnička dokumentacija

2.3 Objašnjenje pojmova

Heat Convector 4000 u nastavku ovog dokumenta naziva se i proizvod, konvektor ili uređaj.

2.4 Pravilna uporaba

Konvektor je namijenjen zagrijavanju stambenih prostora.

- ▶ Pridržavajte se uvjeta priključka prema tehničkim podacima i nacionalnim normama i propisima.
- ▶ Konvektor postavite ili montirajte samo izvan sigurnosnog područja (označen sivom bojom → sl. 7, str. 134).

Neka druga primjena nije propisna. Pritom nastale štete ne podliježu jamstvu.

2.5 Opis proizvoda

Heat Convector 4000 je zidni ili samostojeći električni pločasti konvektor za zagrijavanje prostorija (→ sl. 5, str. 134).

Legenda slike uz sl. 5, str. 134:

- [1] Konvektor
- [2] Zaslona
- [3] Prekidač uključivanje/isključivanje

3 Prvo stavljanje u pogon

Ako je uređaj tek instaliran ili postavljen ili prenesen iz znatno hladnije okoline, mora se prilagoditi sobnoj temperaturi.

- ▶ Uređaj nemojte paliti pola sata.



Ako je uređaj prvi put grije, može doći do laganog mirisa (maksimalno 2 sata) zbog sušenja ostataka od proizvodnje.

4 Rad (za uređaje prodane od 2025.)

Ovo poglavlje o radu odnosi se na bilo koji Heat Convector 4000 uređaj sa zaslonom kako je prikazano na →Sl. 1, stranici 123

- ▶ Pridržavajte se sigurnosnih napomena (→ pogl. 1.2, str. 121).

4.1 UKLJUČIVANJE/ISKLJUČIVANJE konvektora

Gumb za UKLJUČIVANJE/ISKLJUČIVANJE nalazi se na stražnjoj strani upravljačke jedinice.

- ▶ Da biste uključili uređaj, postavite prekidač na I.

Kada se uređaj uključuje prvi put, regulator uređaja prema zadanom će biti u prethodno postavljenom načinu programiranja P6. Način programiranja P6 postavljen je na ponedjeljak 12h00. Postavke datuma i vremena mogu se promijeniti. →

- ▶ Da biste isključili uređaj, postavite prekidač na 0.



Gumb za UKLJUČIVANJE/ISKLJUČIVANJE upotrebljavajte samo u situacijama koje zahtijevaju isključivanje grijanja na dulja vremenska razdoblja, primjerice tijekom ljeta.

4.2 Zaslom upravljačke jedinice

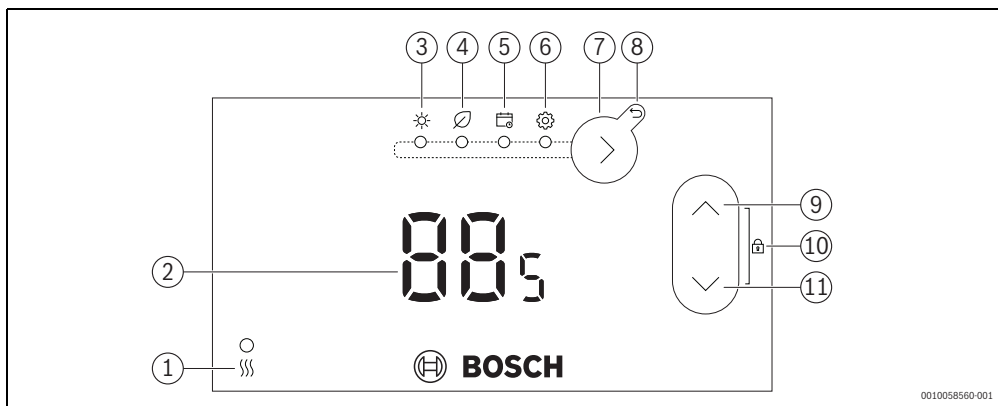

Sl.1 Kontrolni elementi

- [1] Indikator grijanja
- [2] Zaslom (indikator)
- [3] Način za ugodnost
- [4] Način rada ECO
- [5] Način rada PROG
- [6] Postavke
- [7] Odabir načina / Potvrda
- [8] Natrag (dugi pritisak)
- [9] Povećanje
- [10] Zaključavanje/otključavanje (dugi pritisak 2 tipke)
- [11] Smanjenje

4.3 Načini rada

Uređaj ima tri dostupna načina:

Način za ugodnost. Ovaj način omogućuje vam da podesite normalnu radnu temperaturu. Temperatura povezana s načinom za ugodnost, ili Ugodna temperatura, primijenit će se i tijekom faze za ugodnost u načinu PROG.

Način ECO. Ovaj način omogućuje postavljanje i podešavanje temperature rezervirane za razdoblja koja zahtijevaju malu potrošnju energije uređaja. Ta temperatura, ili temperatura ECO, primjenjivat će se i tijekom faze ECO u načinu PROG.



Način PROG. Uređaj slijedi prethodno postavljene programe za svaki dan u tjednu. To se programi mogu promijeniti, kao i vremena faze za ugodnost, ECO ili isključivanja grijanja uređaja u načinu PROG.



U načinu PROG uređaj će vam prikazati upit za postavljanje vremena i dana u tjednu, ako još nisu postavljeni.

4.4 Regulacija temperature



U načinu za ugodnost

Pritisnite gumb  dok indikator ispod piktograma ne zasvijetli. Na zaslonu se prikazuje posljednja zadana točka temperature u načinu za ugodnost (19 °C prema zadanom). Zadana točka temperature može se postaviti između 12 °C i 28 °C u koracima od 0,5 °C s pomoću gumba /.



U slučaju dugotrajne odsutnosti, možete postaviti zadanu točku temperature na 7 °C (temperatura zaštite od smrzavanja).



U načinu ECO



Pritisnite gumb  dok indikator ispod piktograma ne zasvijetli. Na zaslonu se prikazuje posljednja zadana točka temperature u načinu eco (15,5 °C prema zadanom). Zadana točka temperature može se postaviti između 10 °C i 19 °C u koracima od 0,5 °C s pomoću gumba /. Maksimalna zadana točka temperature eco ograničena je (2 °C ispod Ugodne temperature).



U slučaju dugotrajne odsutnosti, možete postaviti zadanu točku temperature na 7 °C (temperatura zaštite od smrzavanja).

U načinu PROG

Pritisnite gumb  dok indikator ispod piktograma ne zasvijetli. U ovom načinu nije moguće promijeniti zadanu točku temperature. S pomoću gumba / pogledajte načine rada koji slijede. Ako se na zaslonu prikazuje:





- ▶  Uređaj slijedi temperaturu postavljenu u načinu za ugodnost. Za promjenu Ugodne temperature idite u način za ugodnost.
- ▶  Uređaj slijedi temperaturu postavljenu u načinu eco. Za promjenu temperature eco idite u način eco.
- ▶  Uređaj ne grije (moguće samo u načinu PROG).

Za promjenu prethodno postavljenih programa u načinu Prog idite na postavke uređaja.



Preporučuje se upotreba prijelaza između načina Eco/ Ugodnost jer je energetski učinkovitije od prijelaza između načina Isključeno/Ugodnost.







4.5 Zaključavanje upravljačke kutije uređaja

Da biste izbjegli da djeca podešavaju uređaj, možete zaključati upravljačku kutiju uređaja tako da istovremeno pritisnete gumbе  i . Držite gumbе oko 3 sekunde. Na zaslonu se prikazuje . Upravljačka kutija uređaja zaključana je. Obavite neku radnju da biste otključali upravljačku kutiju. Na zaslonu se prikazuje .

4.6 Postavke uređaja

Pritisnite gumb  dok indikator ispod piktograma ne zasvijetli. Izbornik postavki sadržava:

Postavljanje vremena i dana u tjednu





S pomoću gumba  i , odaberite parametar . Postavite sat . Postavite minute . Postavite dan u tjednu  (1 – ponedjeljak, 2 – utork...).



Ako je uređaj isključen/uključen, možda će biti potrebno ponovno postaviti vrijeme i dan u tjednu.

Aktivacija/deaktivacija otkrivanja otvorenog prozora



Omogućuje otkrivanje promjene temperature zbog otvaranja i zatvaranja prozora. Ako zaboravite isključiti uređaj prije dugoročnog prozračivanja prostorije, ova funkcija sprječava nepotrebno grijanje.

S pomoću gumba  i , odaberite parametar . Aktivacija/deaktivacija funkcije otkrivanja otvorenog prozora ( / ).

Ako uređaj otkrije da je prozor otvoren, parametar  treperi na zaslonu i uređaj se automatski prebacuje na način zaštite od smrzavanja (7 °C).

Ako uređaj otkrije da je prozor zatvoren, ako je ciklus ručno zaustavljen, parametar će nestati sa zaslona i uređaj će se vratiti na prethodni način rada.

Za ručno zaustavljanje ciklusa otkrivanja otvorenog prozora:

- ▶ S pomoću gumba  i , odaberite parametar .
- ▶ Potvrdite s pomoću gumba .



Ne preporučuje se upotreba ove funkcije u prostorijama s propuhom, primjerice u hodnicima ili prostorijama blizu ulaznih vrata.

Program za svaki dan u tjednu

Prethodno je postavljeno 7 programa. Prema zadanom, programi su već dodijeljeni za svaki dan.

Moguće je promijeniti program za dan koji želite. S pomoću gumba \uparrow i \downarrow , odaberite parametar \square . Odaberite dan za programiranje, npr. ponedjeljak. Odaberite program od P1 do P7 za odabrani dan.

Ponovite ove korake da biste odabrali program za svaki dan u tjednu.

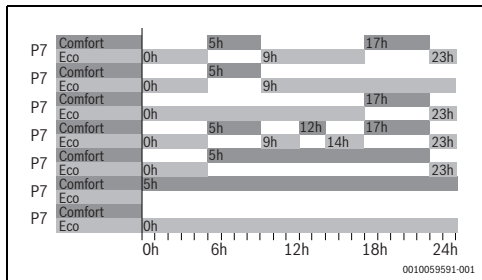

Sl.2 Zadani programi P1 – P7

Promjena programa

Moguće je promijeniti prethodno postavljene programe. Za svaki program (od P1 do P7) moguće je promijeniti odabrani način rada po satu (od 0 do 23 sata). S pomoću gumba \uparrow i \downarrow , odaberite parametar \square . Odaberite program za promjenu P1 / P2. Odaberite način rada za svaki sat \square / Eco / Eco.

Izbornik postavki uređaja

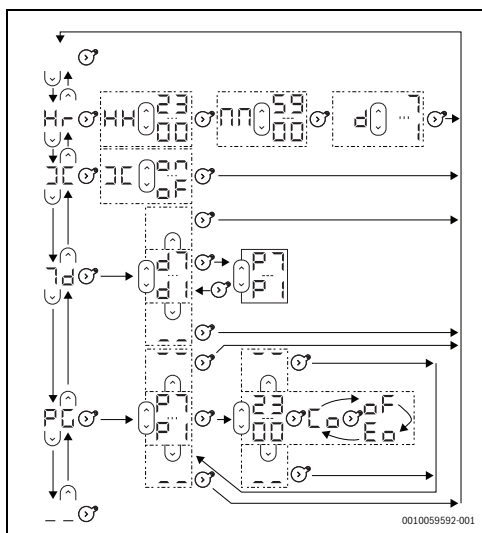

Sl.3 Dijagram izbornika postavki uređaja

4.7 Stručni izbornik

Za pristup naprednim funkcijama uređaja pritisnite i držite 2 gumba približno 3 sekunde ☰ .

Kalibracija

Moguće je podesiti temperaturu koju je izmjerio uređaj prema sobnoj temperaturi. Vrijednost kalibracije je od -3 °C do +3 °C u usporedbi s temperaturom prikazanom na zaslonu.

Maksimalna temperatura

Moguće je promijeniti temperaturu koja se ne smije premašiti (između 19 °C i 28 °C). Prema zadanim postavkama maksimalna temperatura je 28 °C.

Indikator grijanja

Moguće je isključiti indikator grijanja kada je uređaj u stanju mirovanja. Za isključivanje indikatora odaberite parametar **oF**.

Zaslon

Moguće je odabrati koja će se temperatura prikazivati na zaslonu prije prebacivanja u stanje mirovanja:

- ▶ **St** za prikaz postavljene temperature.
- ▶ **Pt** za prikaz izmjerene temperature.

Tvorničke postavke

Moguće je ponovno postaviti uređaj na tvorničke postavke. Odaberite parametar **Go**. Način za ugodnost, zadana točka temperature 19 °C, programiranje prema zadanom.

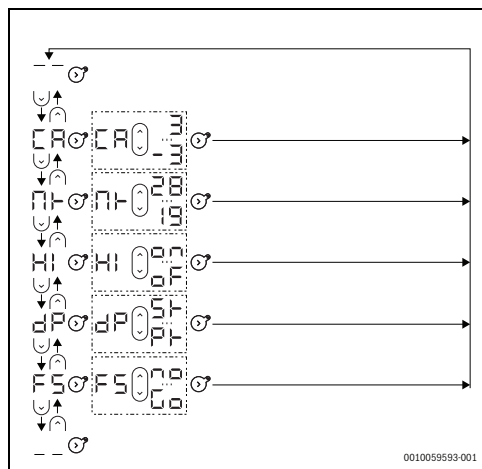

Sl.4 Dijagram stručnog izbornika

5 Rad (za uređaje prodane između 2020. i 2025.)

- ▶ Pridržavajte se sigurnosnih napomena (→ pogl. 1.2, str. 121).

5.1 Uključivanje/isključivanje konvektora

Konvektor se uključuje i isključuje na prekidaču Uklj./Isklj. (→ sl. 5, [3], str. 134).

Uključivanje konvektora:

- ▶ Postavite prekidač na **1**.

Isključivanje konvektora:

- ▶ Postavite prekidač na **0**.



Konvektor isključite samo putem prekidača Uklj./Isklj. ako ga nećete rabiti duže vrijeme, npr. na kraju perioda grijanja.

5.2 Rukovanje regulatorom

Upravljački elementi regulatora prikazani su u pogl. 5.5, str. 127.



Regulator nema memoriju datuma. Ako konvektor isključite duže od 5 sekundi od struje (utikač izvučen), gubite datum i vrijeme. Programi grijanja ostaju sačuvani.

5.2.1 Uključivanje regulatora

Tipka Uklj./Isklj.

Tipkom > (→ sl. 6, [7], str. 134) regulator sa zaslonom uključuje se i isključuje.

Uključivanje regulatora:

- ▶ Pritisnuti tipku >.

Isključivanje regulatora:

- ▶ Pritisnite tipku > duže od 5 sekundi.

Ako regulator nije uključen, zaslon prikazuje posljednji način rada s aktualnim postavkama.

Ako se zaslon prvi put uključuje, podešen je način rada Grijanje. Osnovna postavka za temperaturu u načinu rada Grijanje iznosi 19 °C.



Ako više ne dirate zaslon, nakon 5 minuta smanjuje se osvijetljenje.

5.3 Parametriranje i postavke

5.3.1 Pozivanje izbornika Parametriranje

Putem izbornika Parametriranje moguće je izvršiti postavke uređaja.

Pozivanje izbornika Parametriranje:

- ▶ Više puta pritisnite tipku > dok ne svijetle kontrolne lampice iznad piktograma . **no** treperi.
- ▶ Pritisnuti tipku ^ ili v dok se na zaslonu ne pojavi **go**.
- ▶ Pritisnite tipku > za potvrdu **go**.
Na zaslonu se prikazuje izbornik Parametriranje.

5.3.2 Pozivanje izbornika podešavanja

Mogu se pozvati slijedeći izbornici podešavanja:

- Dan u tjednu i vrijeme (d/HH/MM)
- Dnevni program (P6)
- Tjedni program (7d)
- Funkcija prepoznavanja otvorenog prozora (II)

Pozivanje izbornika podešavanja:

- ▶ Pozovite izbornik Parametriranje.
- ▶ Više puta pritisnite tipku > dok ne svijetli kontrolna lampica željenog izbornika.

5.3.3 Napuštanje izbornika Parametriranje

Napuštanje izbornika Parametriranje:

- ▶ Više puta pritisnite tipku > dok ne svijetle kontrolne lampice iznad piktograma . **no** treperi.
- ▶ Pritisnite tipku > za potvrdu **no**.
Uređaj se nalazi u načinu rada Grijanje.



Nakon 60 sekundi neaktivnosti u jednom od izbornika podešavanja regulator automatski napušta taj izbornik. Uređaj se tada opet nalazi u načinu rada Grijanje.









5.4 Podešavanje dana i vremena na satu



Dan u tjednu i vrijeme moraju se podesiti prije nego što možete podesiti dnevni program i tjedni program.





Podešavanje dana u tjednu i vremena:

- ▶ Pozovite izbornik Parametriranje (→ pogl. 5.3.1, str. 126).
Na zaslonu se prikazuju dan u tjednu i vrijeme. Na zaslonu treperi **d/1** i možete podesiti dan u tjednu.





- ▶ Pritisnite tipku  ili  da biste promijenili dan u tjednu. 1 je za ponedjeljak i 7 za nedjelju.
 - ▶ Pritisnite tipku  da biste potvrdili podešeni dan u tjednu. Na zaslonu treperi **HH/12**. Moguće je podesiti sate.
 - ▶ Pritisnite tipku  ili  kako biste postavili sate od 0 do 23.
 - ▶ Pritisnuti tipku  za potvrdu podešenih sati. Na zaslonu treperi **□□/00**. Moguće je podesiti minute.
- ▶ Pritisnite tipku  ili  kako biste postavili minute od 0 do 59.
 - ▶ Pritisnuti tipku  za potvrdu podešenih minuta. Na zaslonu se prikazuje izbornik Dnevni program (P6).

5.5 Načini rada i prikazi na regulatoru

Ovo poglavlje o radu odnosi se na bilo koji Heat Convector 4000 uređaj sa zaslonom kako je prikazano na →Sl. 6, stranici 134

Položaj	Simbol	Način rada	Opis	
1		Pogon grijanja	Podesite temperaturu za način rada Grijanje.	→ pogl. 5.5.2, str. 128
2		ECO	Način rada za uštedu energije. Temperatura je u osnovnoj postavci 3 °C postavljena ispod temperature načina rada Grijanje.	→ pogl. 5.5.3, str. 128
3		PROG	Automatsko prebacivanje između načina rada Grijanje i načina rada ECO.	→ pogl. 5.5.4, str. 128 → pogl. 5.5.5, str. 129 → pogl. 5.5.6, str. 129
4		TIMER	Timer za vremenski program za uključivanje/isključivanje uređaja.	→ pogl. 5.5.7, str. 130

tab. 2 Načini rada na regulatoru (→sl. 6, str. 134)

Položaj	Simbol	Objašnjenje
15		Podešavanje dana i vremena na satu LED iznad tog simbola treperi kada se podešavaju dan i vrijeme (→ pogl. 5.4, str. 126).
16		Tjedni program 7d LED iznad tog simbola treperi kada se podešava Tjedni program 7d (→ pogl. 5.5.6, str. 129).
14		Dnevni program P6 LED iznad tog simbola treperi kada se podešava Dnevni program P6 (→ pogl. 5.5.5, str. 129).
5		Prepoznavanje otvorenog prozora Ova funkcija prepoznaje kada je prozor otvoren zbog naglog sniženja temperature u prostoriji.
6		Postavke Putem tog simbola moguće je izvršiti podešavanja.

Položaj	Simbol	Objašnjenje
12		Grijanje Ako svijetli LED pokraj tog simbola, uređaj grije.
7/8		Način rada / Potvrdi / Uključeno Ovom se tipkom bira način rada ili se potvrđuje postavka. Kada je uređaj isključen, putem ove se tipke uređaj uključuje.
11/10/9		Dolje / Gore / Blokada tipki Ovim se tipkama vrijednost (npr. temperatura) smanjuje ili povećava. Putem obiju tipki moguće je aktivirati blokadu tipki za sprječavanje nehotičnih promjena postavki.
13		Prikaz na zaslonu

tab. 3 Prikazi (→sl. 6, str. 134)

5.5.1 Pozivanje i podešavanje načina rada

Pozivanje načina rada:

- ▶ Više puta pritisnite tipku \triangleright dok ne svijetle kontrolne lampice ispod piktograma željenog načina rada.
Na zaslonu se prikazuje temperatura posljednje podešena za način rada.

Promjena temperature načina rada:

- ▶ Pritisnite tipku \wedge ili \vee dok nije podešena željena temperatura.
Nakon 5 sekundi bez potvrde automatski se pohranjuje podešena temperatura.
Na zaslonu se prikazuje sobna temperatura.

5.5.2 Način rada pogon grijanja

Regulator konvektor drži na podešenoj temperaturi.

Željena se temperatura može podesiti od 7 °C i 12 °C do 28 °C.
Osnovna postavka je 19 °C.

Pozivanje i podešavanje načina rada Grijanje:

- ▶ Postupite kako je opisano u pogl. 5.5.1, str. 128.



Ako se temperatura za način rada Grijanje podesi niže od temperature za način rada ECO, podešavanje temperature za način rada ECO automatski pada 1 °C ispod temperature načina rada Grijanje.

Prethodno definirani dnevni programi P1 do P5

U sljedećim se tablicama prikazuju faze grijanja prethodno definiranih programa.

Programi (P1...P5) se ne mogu promijeniti.

Trajanje	00	01	02	03	04	05	06	07	08	09	10	11	12	13	14	15	16	17	18	19	20	21	22	23
Način rada							■	■											■	■	■	■		

tab. 4 Program P1

P1 je prethodno definirani program koji se preporučuje kada ste u danu odsutni (način rada ECO:22:00...06:00 Sat i

08:00...18:00 Način rada pogon grijanja: 06:00...08:00 Sat i 18:00...22:00 h).

Trajanje	00	01	02	03	04	05	06	07	08	09	10	11	12	13	14	15	16	17	18	19	20	21	22	23
Način rada							■	■				■	■						■	■	■	■		

tab. 5 Program P2

P2 je prethodno definirani program koji se preporučuje kada ste u danu odsutni, a prisutni preko podneva (način rada ECO:22:00...06:00 Vrijeme, 08:00...12:00 Vrijeme i

14:00...18:00; način rada Grijanje: 06:00...08:00 Vrijeme, 12:00...14:00 Sat i 18:00...22:00 h).

5.5.3 Režim rada ECO

Osnovna postavka temperature za način rada ECO nalazi se 3 °C ispod temperature načina rada Grijanje.

Željena temperatura može se podesiti u području od 6 °C do 1 °C ispod temperature aktualnog načina rada.

Pozivanje i podešavanje načina rada ECO:

- ▶ Postupite kako je opisano u pogl. 5.5.1, str. 128.



Preporučujemo način rada ECO postaviti noću ili ako se prostorija ne upotrebljava duže od 2 sata.

5.5.4 Način rada PROG

Pozivanje i podešavanje načina rada PROG:

- ▶ Postupite kako je opisano u pogl. 5.5.1, str. 128.



Za način rada PROG vrijede temperature koje se podešavaju pod 5.5.2 i 5.5.3. Putem dnevnog i tjednog programa upravlja se kada je aktivan koji način rada.

Postoji 5 prethodno definiranih dnevnih programa (P1...P5). Dodatni dnevni program (P6) može se individualno podesiti (→ pogl. 5.5.5, str. 129). Iz tih se programa sastoji tjedni program (7d). Tjedni program može se podesiti individualno (→ pogl. 5.5.6, str. 129).



U sljedećim tablicama nalazi se crni kvadrat za način rada Grijanje, neispunjena ćelija za način rada ECO.

Trajanje	00	01	02	03	04	05	06	07	08	09	10	11	12	13	14	15	16	17	18	19	20	21	22	23
Način rada									■	■	■	■	■	■	■	■	■	■	■	■	■	■		

tab. 6 Program P3

P3 prethodno je definirani program koji se preporučuje kod stalne prisutnosti, primjerice subotom ili nedjeljom (način rada

ECO:22:00...08:00 Način rada pogon grijanja: 08:00...22:00 h).

Trajanje	00	01	02	03	04	05	06	07	08	09	10	11	12	13	14	15	16	17	18	19	20	21	22	23
Način rada	■	■	■	■	■	■	■	■	■	■	■	■	■	■	■	■	■	■	■	■	■	■	■	■

tab. 7 Program P4

P4 prethodno je definirani program koji se preporučuje za kontinuirani pogon u načinu rada Grijanje.

Trajanje	00	01	02	03	04	05	06	07	08	09	10	11	12	13	14	15	16	17	18	19	20	21	22	23
Način rada																								

tab. 8 Program P5

P5 prethodno je definirani program koji se preporučuje za kontinuirani pogon u načinu rada ECO.

5.5.5 Podešavanje dnevnog programa P6 (individualno)

Ako su prethodno podešeni dan u tjednu i vrijeme, dnevni program P6 već je odabran i prva dva koraka nisu potrebna.

Podešavanje dnevnog programa P6:

- ▶ Pozovite izbornik Parametriranje (→ pogl. 5.3.1, str. 126).
- ▶ Pozovite izbornik podešavanja dnevnog programa (P6) (→ pogl. 5.3.2, str. 126).
Na zaslonu treperi **P6/no**.
- ▶ Pritisnuti tipku \wedge ili \vee dok se na zaslonu ne pojavi **P6/go**.

- ▶ Pritisnite tipku \triangleright za potvrdu **P6/go**.
Na zaslonu treperi **00/Ec**.
00 je za sat i **Ec** za način rada ECO.
- ▶ Pritisnite tipku \wedge ili \vee da biste promijenili način rada **Ec** (ECO) na **Co** (Grijanje).
- ▶ Pritisnuti tipku \triangleright za potvrdu podešenog načina rada za prikazani sat.
Na zaslonu treperi **01/Ec**.
- ▶ Ponovite postupak za svaki sat od 0 do 23.
Nakon podešavanja zadnjeg sata (23) na zaslonu treperi **P6/no**.
- ▶ Pritisnite tipku \triangleright za potvrdu dnevnog programa P6.
Na zaslonu se prikazuje tjedni program (7d).

Tablica prikazuje prethodno definirane postavke dnevnog programa P6.

Trajanje	00	01	02	03	04	05	06	07	08	09	10	11	12	13	14	15	16	17	18	19	20	21	22	23
Način rada							■	■											■	■	■	■		

tab. 9 Program P6 (moguće podesiti individualno)

P6 ima prethodno definirane postavke programa P1 (način rada ECO:22:00...06:00 Sat i 08:00...18:00 Način rada pogon grijanja: 06:00...08:00 Sat i 18:00...22:00 h).

5.5.6 Podešavanje tjednog programa 7d (individualno)

Ako je prethodno podešen dnevni program P6, tjedni program 7d već je odabran i prva dva koraka nisu potrebna.

Podešavanje tjednog programa 7d:

- ▶ Pozovite izbornik Parametriranje (→ pogl. 5.3.1, str. 126).

- ▶ Pozovite izbornik podešavanja tjednog programa 7d (→ pogl. 5.3.2, str. 126).
Na zaslonu treperi **7d/no**.
- ▶ Pritisnuti tipku \wedge ili \vee dok se na zaslonu ne pojavi **7d/go**.
- ▶ Pritisnite tipku \triangleright za potvrdu **7d/go**.
Na zaslonu treperi **d1/P1**.
d1 je za dan u tjednu i **P1** za program koji je prethodno podešen za taj dan.
- ▶ Pritisnite tipku \wedge ili \vee da biste promijenili program **P1** na **P6**.

- ▶ Pritisnite tipku \triangleright da biste potvrdili podešeni program za prikazani dan u tjednu.
Na zaslonu treperi **d2/P1**.
- ▶ Ponovite postupak za svaki dan u tjednu od d1 do d7.
Nakon podešavanja zadnjeg dana (d7) na zaslonu treperi **7d/no**.

Dan	d1	d2	d3	d4	d5	d6	d7
Program	P1	P1	P2	P1	P1	P3	P3

tab. 10 Podešavanje tjednog programa 7d (moguće podesiti individualno)

5.5.7 Način rada TIMER

Načinom rada Timer moguće je promijeniti podešeni program za do 8 sati (prepisati). Ako je vrijeme timera isteklo, konvektor se vraća u podešeni program.

Osnovna postavka iznosi 1 sat.

Timer se može mijenjati u području od 1 do 8 sati (u intervalu od 1 sata).

Pozivanje načina rada TIMER:

- ▶ Više puta pritisnite tipku \triangleright dok ne svijetle kontrolne lampice ispod piktograma ☹.
- Na zaslonu se prikazuje aktualno podešeno vrijeme nakon kojeg se uređaj isključuje.

Promjena postavki sata načina rada TIMER:

- ▶ Pritisnite tipku \wedge ili \vee dok nije podešeno željeno vrijeme (u području od 1...8 sati).
Nakon 5 sekundi bez potvrde automatski se pohranjuje podešena temperatura.
Na zaslonu se prikazuje sobna temperatura.

Napuštanje načina rada TIMER:

- ▶ Pritisnuti tipku \triangleright .
Timer se zaustavlja. Na zaslonu se prikazuje izbornik Parametriranje.
- ▶ **Pozor:** ako je odabran način rada PROG, temperatura je do 6 °C niža (osnovna postavka 3 °C). To vrijedi u vremenima u kojima je aktivan način rada ECO (→ pogl. 5.5.3, str. 128).

5.5.8 Zaštita od smrzavanja

Putem načina rada Grijanje moguće je podesiti i način rada Zaštita od smrzavanja.

Podešavanje zaštite od smrzavanja:

- ▶ Podesite temperaturu za način rada Grijanje na 7 °C.
Konvektor se aktivira ako temperatura prostorije padne ispod 7 °C.
Ako se podešeni program prebaci u način rada ECO, podešena temperatura za zaštitu od smrzavanja spušta se na 6 °C.

Pozor:

ako je odabran način rada PROG, temperatura se smanjuje u

- ▶ Pritisnite tipku \triangleright za potvrdu tjednog programa 7d.
Na zaslonu se prikazuje funkcija prepoznavanja otvorenog prozora.

Tablica prikazuje prethodno definirane postavke tjednog programa 7d. Svakom se danu u tjednu može dodijeliti dnevni program P1 do P6.

vremenima u kojima je aktivan način rada ECO, za do 6 °C (osnovna postavka 3 °C) (→ pogl. 5.5.3, str. 128).



Preporučujemo podesiti ovaj način rada kada se prostorija ne upotrebljava nekoliko dana.

5.6 Podešavanje funkcije prepoznavanja otvorenog prozora

Ako je prethodno podešen tjedni program 7d, funkcija prepoznavanja otvorenog prozora već je odabrana i prva dva koraka nisu potrebna.

Aktiviranje funkcije prepoznavanja otvorenog prozora:

- ▶ Pozovite izbornik Parametriranje (→ pogl. 5.3.1, str. 126).
- ▶ Pozovite izbornik podešavanja tjednog programa 7d (→ pogl. 5.3.2, str. 126).
Na zaslonu treperi **]/oF**.
- ▶ Pritisnuti tipku \wedge ili \vee dok se na zaslonu ne pojavi **]/on**.
- ▶ Pritisnite tipku \triangleright za potvrdu **]/on**.
Aktivirana je funkcija prepoznavanja otvorenog prozora. Na zaslonu se prikazuje izbornik Parametriranje.

Ako uređaj prepoznaje otvoreni prozor u prostoriji u kojoj je postavljen, uređaj zaustavlja način grijanja i na zaslonu treperi **]/**.

Nastavak način grijanja:

- ▶ Pritisnuti tipku \wedge ili \vee dok se na zaslonu ne pojavi **]/go**.
- ▶ Pritisnite tipku \triangleright za potvrdu **]/go**.
Uređaj je ponovno u načinu grijanja. Na zaslonu se prikazuje sobna temperatura.





U nekim slučajevima uređaj ne može prepoznati otvoreni prozor (npr. kada je uređaj postavljen u izoliranom području prostorije udaljen od propuha, u blizini izvora topline ili je oscilacija temperature u prostoriji preniska).



5.7 Blokada tipki

Da biste izbjegli nehotične promjene postavki, moguće je zaključati regulator.

Zaključavanje regulatora:

- ▶ Istovremeno pritisnite tipke  ili  i držite ih duže od 5 sekundi. Zaključavanje tipkovnice je aktivirano. Na zaslonu se prikazuje samo sobna temperatura.





Otključavanje regulatora:

- ▶ Istovremeno pritisnite tipke  ili  i držite ih duže od 5 sekundi. Regulator je otključan.



5.8 Kalibriranje uređaja

Da biste temperaturu prikazanu na zaslonu prilagodili stvarnoj sobnoj temperaturi, uređaj je moguće kalibrirati.

Kalibriranje uređaja:

- ▶ Izmjerite sobnu temperaturu i usporedite ju s temperaturom prikazanom na regulatoru.
- ▶ Istovremeno pritisnite tipke ,  i  i držite ih. Na zaslonu se prikazuju aktualna vrijednost korekcije (osnovna postavka 0,0 °C).
- ▶ Pritisnite tipku  ili  da biste vrijednošću korekcije od -3 °C do +3 °C prilagodili prikazanu temperaturu.

Dovršetak kalibriranja:

- ▶ Istovremeno pritisnite tipke ,  i  i držite ih. Uređaj je ponovno u aktualnom načinu rada.



Ako se 5 sekundi ili duže ne pritisne tipka, uređaj automatski napušta način kalibriranja.

6 Čišćenje i održavanje

Zabranjena je bilo kakva preinaka proizvoda.

- ▶ Ne upotrebljavati jaka ili nagrizajuća sredstva za čišćenje.
- ▶ **Odvojite uređaj prije čišćenja od dovoda struje i ostavite ga da se osuši prije ponovnog priključivanja.**
- ▶ Priključni se kabel ne smije staviti na ugriyani konvektor.
- ▶ Pripazite da voda ne prodre u električne dijelova.
- ▶ Rešetku za ulaz i izlaz zraka dva puta godišnje očistite usisavačem ili četkom kako biste uklonili prašinu i prljavštinu.

7 Zaštita okoliša i zbrinjavanje u otpad

Zaštita okoliša je osnovno načelo poslovanja tvrtke Bosch Gruppe.

Kvaliteta proizvoda, ekonomičnost i zaštita okoliša su jednako važni za nas. Striktno se pridržavamo zakona i propisa o zaštiti okoliša.

U svrhu zaštite okoliša te poštivanja ekonomskih načela koristimo samo najbolju tehniku i materijale.

Ambalaža

Kod ambalažiranja držimo se sustava recikliranja koji su specifični za određene države te koje osiguravaju optimalnu reciklažu.

Svi upotrijebljeni materijali za ambalažu ne štete okolini i mogu se reciklirati.

Rabljeni električni i elektronički uređaji



Ovaj simbol znači da se proizvod ne smije baciti s drugom vrstom otpada, nego se mora predati na mjestima za prikupljanje, obradu, recikliranje i odlaganje otpada.

Ovaj je simbol valjan za države koje imaju direktive o elektroničkom otpadu, npr. "Direktiva Europske unije 2012/19/EU o otpadnoj električnoj i elektroničkoj opremi". Ove odredbe definiraju regulatorni okvir direktive za povrat i recikliranje rabljenih elektroničkih uređaja u pojedinoj zemlji.

Elektronički uređaji mogu sadržavati opasne tvari koje se moraju odgovorno reciklirati kako bi se smanjilo moguće oštećenje okoliša i opasnost za ljudsko zdravlje. Recikliranje elektroničkog otpada zato doprinosi očuvanju prirodnih resursa.

Za više informacija o ekološki sigurnom odlaganju rabljenih električnih i elektroničkih uređaja obratite se lokalnim tijelima, poduzeću za odlaganje kućanskog otpada ili distributeru kod kojeg ste kupili proizvod.

Više informacija možete pronaći ovdje:

www.bosch-homecomfortgroup.com/en/company/legal-topics/weee/

8 Napomena o zaštiti podataka



Mi **[DE] Bosch Thermotechnik GmbH, Sophienstraße 30-32, 35576 Wetzlar, Njemačka, [AT] Robert Bosch AG, Geschäftsbereich Thermotechnik, Göllnergasse 15-17, 1030 Beč, Austrija,**

[LU] Ferroknepper Buderus S.A., Z.I. Um Monkeler, 20, Op den Drieschen, B.P.201 L-4003 Esch-sur-Alzette, Luksemburg obrađujemo podatke o proizvodu i instalaciji,

tehničke podatke i podatke o povezivanju, komunikacijske podatke, podatke o registraciji proizvoda i podatke o povijesti kupaca kako bismo osigurali funkcionalnost proizvoda (čl. 6. st. 1. slovo (b) OUZP-a), ispunili svoju obvezu praćenja proizvoda i iz sigurnosnih razloga (čl. 6 st. 1. slovo (f) OUZP-a), zaštitili svoja prava u vezi s jamstvom i pitanjima u vezi s registracijom proizvoda (čl. 6 st. 1. slovo (f) OUZP-a), analizirali prodaju svojih proizvoda te pružili pojedinačne informacije povezane s proizvodom i ponude (čl. 6. st. 1. slovo (f) OUZP-a). Za pružanje usluga kao što su prodajne i

marketinške usluge, upravljanje ugovorima, obrada plaćanja, programiranje, hosting podataka i usluge dežurne telefonske linije možemo angažirati vanjske pružatelje usluga i/ili povezana Boschova društva te im prenositi podatke. U određenim slučajevima, ali samo ako je zajamčena odgovarajuća zaštita podataka, osobni podaci mogu se prenijeti primateljima izvan Europskog gospodarskog prostora. Dodatne informacije bit će dostavljene na zahtjev. Možete kontaktirati našeg nadzornika za zaštitu podataka na sljedećoj adresi: Nadzornik za zaštitu podataka, Sigurnost informacija i zaštita podataka (C/ISP), Robert Bosch GmbH, poštanski pretnac 30 02 20, 70442 Stuttgart, NJEMAČKA.

Imate pravo u bilo kojem trenutku uložiti prigovor na obradu vaših osobnih podataka na temelju čl. 6. st. 1. točke (f) OUZP-a iz razloga koji proizlaze iz vaše posebne situacije ili u svrhu izravnog marketinga. Za ostvarivanje svojih prava, obratite nam se na **[DE] privacy.ttde@bosch.com, [AT] DPO@bosch.com, [LU] DPO@bosch.com**. Za dodatne informacije upotrijebite QR-kod.

9 Uklanjanje smetnji

Smetnja	Uzroci	Pomoć
Uređaj grije stalno.	Na uređaj djeluje stalni propuh zraka. Odabrana snaga uređaja ne odgovara veličini prostorije. Konektor je dimenzioniran premalo.	► Zatvorite prozore i vrata. ► Provjerite je li odabrana snaga prikladna za veličinu prostorije (50 W/ m ³).
Površina konvektora vrlo je vruća.	Odabrana snaga uređaja ne odgovara veličini prostorije.	► Provjerite je li odabrana snaga prikladna za veličinu prostorije (50 W/ m ³).

tab. 11 Smetnje, moguća rješenja i pomoć

10 Podaci

10.1 Tehnički podaci

	Jedinic a	Heat Convector HC4000-5...-25
Radni napon	V	230 V AC ± 10 % 50 Hz
Nazivna snaga konvektora (→ sl. 5, [1], str. 134)	W	500, 1000, 1500, 2000, 2500
Tip/klasa zaštite	IP	24/II
Priključni kabel	–	1,3 m, izvedba utikača: CEE7/17

	Jedinic a	Heat Convector HC4000-5...-25
Područje postavljanja temperature	°C	7; 12...28
Montažni položaj	–	Vodoravno na zidu. S montiranim nogama okomito stojeći na tlu.

tab. 12 Tehnički podaci HC4000-5...-25

10.2 Podaci o potrošnji energije proizvoda

Tehničke karakteristike izmjerene i izračunate u skladu s UREDBOM (EU) 2024/1103			
Podaci za kontakt		BOSCH Thermotechnik GmbH Junkersstr. 20-24 73249 Wernau, Njemačka	
Identifikator modela: HC4000-5...-25			
Stavka	Simbol	Vrijednost	Jedinica
Toplinski učinak			
Nazivni toplinski učinak	P_{nom}	0,5 do 2,5	kW
Minimalni toplinski učinak (referentni)	P_{min}	0	kW
Maksimalni kontinuiran i toplinski učinak	$P_{max,c}$	0,5 do 2,5	kW
Potrošnja snage			
U isključenom načinu (*)	P_o	0,00	W
U načinu pripravnosti	P_{sm}	0,24	W
U načinu neaktivnosti (*)	P_{idle}	0,24	W
U mrežnoj pripravnosti (*)	P_{nsm}	0,00	W
Način pripravnosti s prikazom informacija ili statusa			Ne

Tehničke karakteristike izmjerene i izračunate u skladu s UREDBOM (EU) 2024/1103			
Podaci za kontakt		BOSCH Thermotechnik GmbH Junkersstr. 20-24 73249 Wernau, Njemačka	
Sezonski uvjetovana energetska učinkovitost sobnog grijanja u aktivnom načinu (*)	$\eta_{s,on}$	96	%
Stavka			Jedinica
Vrsta toplinskog učinka / regulacija sobne temperature			
Jednofazni toplinski učinak bez regulacije sobne temperature			Ne
Dvije ili više ručne faze, bez regulacije sobne temperature			Ne
S elektroničkom regulacijom sobne temperature			Ne
Elektronička regulacija sobne temperature plus dnevno podešavanje vremena			Ne
Elektronička regulacija sobne temperature plus tjedno podešavanje vremena			Da
Ostale opcije regulacije (moguće je više odabira)			
Regulacija sobne temperature, s detekcijom prisutnosti			Ne
Regulacija sobne temperature, s detekcijom otvorenosti prozora			Da
S opcijom regulacije na daljinu			Ne
S prilagodljivim pokretanjem regulacije			Da
S ograničenjem vremena rada			Ne
S osjetnikom s crnom žaruljom			Ne

Tehničke karakteristike izmjerene i izračunate u skladu s UREDBOM (EU) 2024/1103

Podaci za kontakt

BOSCH Thermotechnik GmbH
Junkerstr. 20-24
73249 Wernau, Njemačka

S funkcijom samoučenja Ne

S točnosti regulacije Da

tab. 13 Podaci o potrošnji energije proizvoda

11 Adrese servisa

Adresu servisa za ovaj proizvod možete pronaći ako skenirate QR kod u nastavku.



12 Prilog

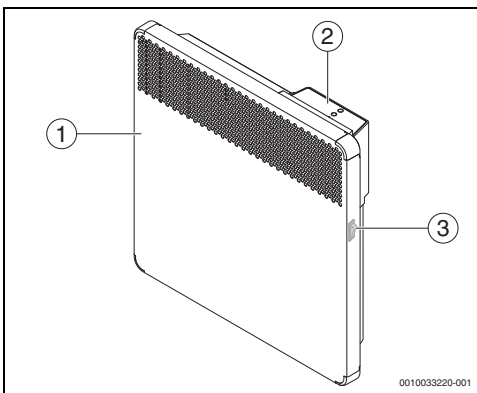

0010033220-001

SI.5

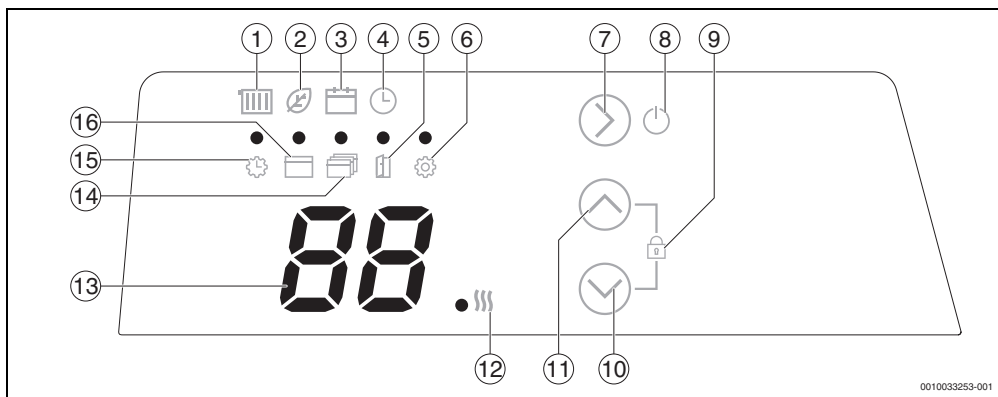

0010033253-001

SI.6

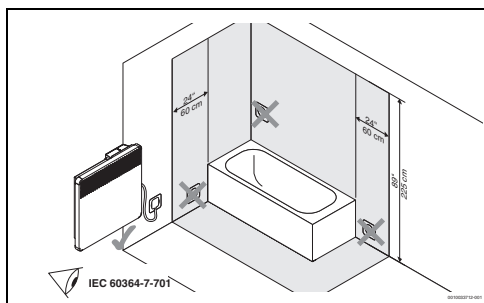

SI.7

Tartalomjegyzék

1 Szimbólumok magyarázata és biztonsági tudnivalók	136
1.1 Szimbólum-magyarázatok	136
1.2 Általános biztonsági tudnivalók	136
2 A termékre vonatkozó adatok	137
2.1 Megfelelőségi nyilatkozat	137
2.2 Szállítási terjedelem	137
2.3 A kifejezések magyarázata	137
2.4 Rendeltetésszerű használat	137
2.5 Termékismertetés	137
3 Első üzembe helyezés	138
4 Működés (2025-től értékesített készülékek esetén)	138
4.1 A konvektor BE- és Kikapcsolása	138
4.2 A vezérlőegység kijelzője	138
4.3 Üzem módok	139
4.4 A melegvíz hőmérséklet beállítása	139
4.5 A készülék vezérlőpaneljának zárólása	139
4.6 Készülék beállítások	139
4.7 Szakértői menü	140
5 Működés (2020–2025 között értékesített készülékek esetén)	141
5.1 A konvektor bekapcsolás/kikapcsolása	141
5.2 A vezérlőelektronika kezelése	141
5.2.1 A vezérlőelektronika bekapcsolása	141
5.3 Paraméterezés és beállítások	141
5.3.1 A Paraméterezés menü behívása	141
5.3.2 A beállítási menük behívása	141
5.3.3 A Paraméterezés menü elhagyása	141
5.4 Dátum és idő beállítása	142
5.5 Üzem módok és kijelzések a vezérlőelektronikán	142
5.5.1 Üzem módok behívása és beállítása	143
5.5.2 Fűtési üzemmód	143
5.5.3 ECO üzemmód	143
5.5.4 PROG üzemmód	143
5.5.5 A P6 napi program (egyéni) beállítása	144
5.5.6 Heti program 7d (egyéni) beállítása	145
5.5.7 TIMER üzemmód	145
5.5.8 Fagyvédelem	146
5.6 Az ablak nyitva funkció beállítása	146
5.7 Billentyűzár	146
5.8 A készülék kalibrálása	146
6 Tisztítás és karbantartás	147
7 Környezetvédelem és megsemmisítés	147
8 Adatvédelmi nyilatkozat	147
9 Zavarok elhárítása	148
10 Adatok	148
10.1 Műszaki adatok	148
10.2 A termék energiafogyasztási adatai	148
11 Szervizek címei	149
12 Függelék	150

1 Szimbólumok magyarázata és biztonsági tudnivalók

1.1 Szimbólum-magyarázatok

Figyelmeztetések

A figyelmeztetéseken a jelzőszavak jelzik a következmények típusát és súlyosságát, ha a veszély elhárítására irányuló intézkedéseket nem tartják be.

A következő jelzőszavak vannak meghatározva és használhatók ebben a dokumentumban:

 **VESZÉLY**
VESZÉLY azt jelenti, hogy súlyos, akár életveszélyes személyi sérülések léphetnek fel.

 **FIGYELMEZTETÉS**
FIGYELMEZTETÉS azt jelenti, hogy súlyos vagy életveszélyes személyi sérülések léphetnek fel.

 **VIGYÁZAT**
VIGYÁZAT azt jelenti, hogy könnyű vagy közepes személyi sérülés következhet be.

ÉRTESÍTÉS
VESZÉLY azt jelenti, hogy anyagi kár keletkezhet.

Fontos információk



Az emberre vagy tárgyra vonatkozó, nem veszélyt jelző információkat a szöveg mellett látható tájékoztató szimbólum jelöli.

További szimbólumok

Szimbólum	Jelentés
▶	Teendő
→	Kereszthivatkozás a dokumentum más helyére
•	Felsorolás/listabejegyzés
–	Felsorolás/listabejegyzés (2. szint)

1. tábl.

1.2 Általános biztonsági tudnivalók

Tudnivalók a célcsoport számára

Ez a kezelési útmutató a termék üzemeltetője számára készült.

Minden, az utasításokban lévő előírást be kell tartani. Az utasítások figyelmen kívül hagyása személyi sérülésekhez – akár halálesethez is –, valamint anyagi és környezeti károkhoz vezethet.

- ▶ A használat előtt olvassa el a kezelési útmutatókat (fűtésszabályozó stb.) és őrizze meg későbbi felhasználás céljából.
- ▶ Vegye figyelembe a biztonsági tudnivalókat és a figyelmeztetéseket.
- ▶ A tisztítást és karbantartást legalább évente egyszer végezze el a megadott időközönként. Ennek során ellenőrizze a teljes rendszer kifogástalan működését.
- ▶ A tapasztalt hiányosságokat haladéktalanul szüntesse meg.

Háztartási és hasonló célokra szolgáló elektromos készülékek biztonsága

Az elektromos helyiségfűtő berendezések veszélyeinek elkerülése érdekében a következő követelmények érvényesek az EN 60335-1 és az EN 60335-2-30 szerint:

„A 3 évesnél fiatalabb gyermekeket távol kell tartani, kivéve, ha folyamatosan felügyelik őket. A 3 évesnél idősebb és 8 évesnél fiatalabb gyermekek csak akkor kapcsolhatják be és ki a készüléket, ha felügyelet alatt állnak, vagy tájékoztatást kaptak a készülék biztonságos használatáról, és megértették az ebből eredő veszélyeket, feltéve, hogy a készüléket normál használati helyzetbe helyezték vagy telepítették. A 3 évesnél idősebb és 8 évesnél fiatalabb gyermekek nem dughatják a dugaszt az aljzatba, nem szabályozzák a készüléket, nem tisztíthatják a készüléket és/vagy nem végezhetnek karbantartást a felhasználó által.“

„Ha a tápkábel sérült, akkor a veszélyek elkerülése érdekében azt a gyártónak vagy a vevőszolgálatnak vagy hasonlóan képzett személynek kell kicserélnie.“

Házi és egyéb hasonló használatú elektromos készülékek biztonsága

Az elektromos készülékek okozta veszélyek elkerülésére az EN 60335-1 szerint a következő szabályok érvényesek:

„Ezt a készüléket a 8 éves vagy annál idősebb gyermekeknek, valamint lecsökkent fizikai, érzékszervi vagy mentális képességekkel vagy a tapasztalat és tudás hiányával rendelkező személyeknek csak felügyelet mellett vagy a készülék biztonságos használatára vonatkozó oktatás után és a veszélyek tudatában szabad kezelniük. A gyermekeknek nem szabad játszaniuk a készülékkel. Gyermekeknek nem szabad végezniük tisztítást és felhasználói karbantartást.“

„Ha hálózati csatlakozóvezeték megsérül, akkor azt a gyártónak, az ő vevőszolgálatának vagy egy hasonló képesítésű személynek kell kicserélnie, hogy a veszélyek elkerülhetők legyenek.“

Szerelés és karbantartás

- ▶ Ne telepítse a készüléket elektromos aljzat alá vagy függönyök vagy más gyúlékony anyagok közelében.
- ▶ Ne használja a fűtést kád, zuhanyzó vagy úszómedence közvetlen közelében.
- ▶ Ne használja a terméket kicsi helyiségekben, ha azokat olyan emberek használják, akik nem képesek egyedül elhagyni a helyiséget, kivéve, ha a helyiséget folyamatosan figyelik.

Forró felületek

A termék egyes részei felforrósodhatnak és égési sérülést okozhatnak, ha a bőrrel érintkeznek. Különös figyelmet kell fordítani, ha gyermekek és kiszolgáltatott felnőttek vannak jelen.

Tűlmelegedés veszélye, tűzveszély

A tűzveszély csökkentése:

- ▶ Tartson legalább 1 méter távolságot a légiómlő és a textilek, függönyök vagy más gyúlékony anyagok között.
- ▶ Ne helyezzen semmit a konvektorra. Ne takarja le és ne mászson fel a konvektorra. 
- ▶ Ügyeljen a konvektor akadálytalan hőleadására.
- ▶ Csak a vízszintes és stabil felületen használja a terméket, vagy rögzítse a falhoz.

Elektromos áramütés okozta életveszély!

A meghibásodott termék vagy csatlakozókábel megérintése áramütést okozhat.

- ▶ Ne használja a terméket, ha leesett.
- ▶ Ne használja a terméket, ha látható sérülések vannak.
- ▶ Ne nyissa ki a terméket.
- ▶ Kerüljön mindennemű beavatkozáshoz.
- ▶ Ne használja tovább a terméket, és válassza le a tápfeszültségről.
- ▶ Forduljon a szervizhez.
A szervizek címét lásd 11. fejezet, 149. oldal.

- vagy -

- ▶ Szakszerűen ártalmatlanítsa a terméket.

2 A termékre vonatkozó adatok

Ez az útmutató fontos információkat tartalmaz az üzemeltető számára a Heat Convector 4000 biztonságos üzemeltetése érdekében.

A konvektor csak a biztonsági területen kívül (szürkén ábrázolva, → 7. ábra, 150. oldal) állítható fel vagy telepíthető.

Ehhez:

- ▶ Vegye figyelembe a szerelési útmutatót.

2.1 Megfelelőségi nyilatkozat

Ez a termék felépítését és üzemi viselkedését tekintve megfelel az európai irányelveknek és a nemzeti követelményeknek.

 A CE-jelölés azt jelzi, hogy a termék megfelel a jelölés elhelyezéséről rendelkező összes EU jogi előírásnak.

A megfelelőségi nyilatkozat teljes szövege az Interneten elérhető: www.bosch-homecomfort.hu.

2.2 Szállítási terjedelem

- ▶ A szállítmány átvételekor ellenőrizze a csomagolás sértetlenségét.
- ▶ Ellenőrizze a szállítmány teljességét:
 - Heat Convector 4000
 - Műszaki dokumentáció

2.3 A kifejezések magyarázata

A Heat Convector 4000-t a továbbiakban terméknek, konvektornak vagy készüléknek is nevezzük.

2.4 Rendeltetészerű használat

A konvektort lakóhelyiségek fűtésére tervezték.

- ▶ A csatlakozási feltételeket a műszaki adatokkal és az országspecifikus szabványokkal és előírásokkal összhangban kell betartani.
- ▶ A konvektort csak a biztonsági területen kívül (szürkén ábrázolva, → 7. ábra, 150. oldal) állítsa fel vagy telepítse.

Egyéb használat nem rendeltetészerű használatnak minősül. Az ebből eredő károkért nem vállalunk felelősséget.

2.5 Termékmertetés

A Heat Convector 4000 falra szerelhető vagy padlóra állítható (lábak nem tartozékok) elektromos lemezes konvektor helyiségek fűtésére (→ 5. ábra, 150. oldal).

Jelmagyarázat az 5. ábrához, 150. oldal:

- [1] Konvektor
- [2] Kijelző
- [3] Be/KI kapcsoló

3 Első üzembe helyezés

Ha a készüléket telepítették, felállították vagy lényegesen hidegebb környezetből vitték a felállítási helyiségbe, akkor annak a szobahőmérsékletre kell melegednie.

- ▶ Ne kapcsolja be a készüléket fél óráig.



Amikor a készülék első alkalommal melegszik fel, a gyártásból adódó maradványok megszáradása miatt enyhe (legfeljebb 2 óra) szaghatás lehetséges.

4 Működés (2025-től értékesített készülékek esetén)

Ez a műveleti fejezet minden olyan készülékre vonatkozik Heat Convector 4000 amelyen a → ábrá 1, 138 oldalon látható módon kijelző található.

- ▶ Vegye figyelembe a biztonsági tudnivalókat (→ 1.2. fejezet, 136. oldal).

4.1 A konvektor BE- és Kikapcsolása

A BE/KI gomb a vezérlőegység hátoldalán található.

- ▶ A készülék bekapcsolásához állítsa a kapcsolót **I** állásba.

Első bekapcsoláskor a készülék vezérlője alapértelmezés szerint az előre beállított P6 programozási módra vált. A P6 programozási mód hétfő 12:00 órára van beállítva. A nap és az idő beállítása megváltoztatható. →

- ▶ A készülék kikapcsolásához állítsa a kapcsolót **0** állásba.



Csak olyan körülmények között használja a BE/KI gombot, amikor hosszabb ideig kell leállítani a fűtést, például a nyári időszakban.

4.2 A vezérlőegység kijelzője

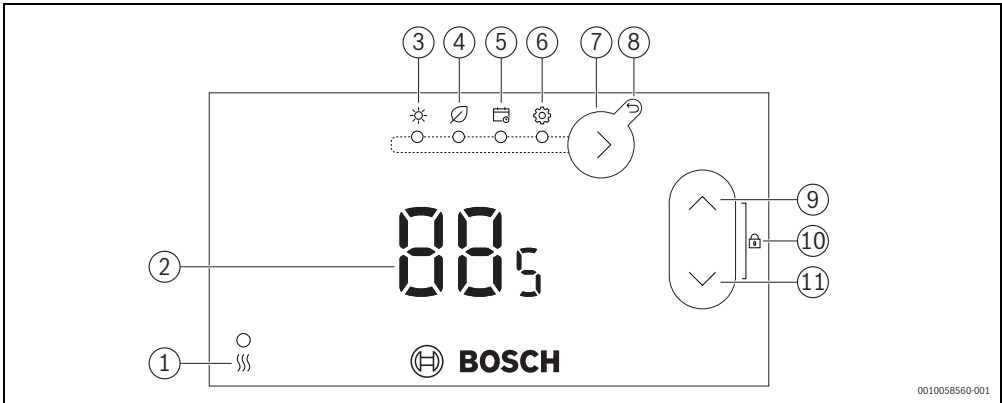

1. ábra Vezérlőelemek

- [1] Fűtés kijelzése
- [2] Képernyő (jelző)
- [3] Komfort mód
- [4] ECO üzemmód
- [5] PROG üzemmód
- [6] Beállítások
- [7] Módváltás / Megerősítés
- [8] Vissza (hosszan lenyomva)
- [9] Növekedés
- [10] Zárolás / feloldás (hosszan nyomva 2 gombot)
- [11] Csökkenés

4.3 Üzem módok

A készüléknek három üzemmódja van:

Komfort mód. Ez az üzemmód lehetővé teszi egy normál üzemi hőmérséklet beállítását és módosítását. A Komfort módhoz tartozó hőmérséklet, vagyis a Komfort hőmérséklet, a PROG üzemmód Komfort fázisában is lesz alkalmazva.

ECO üzemmód. Ez a mód lehetővé teszi egy olyan hőmérséklet beállítását és módosítását, amely az eszköz alacsony energiafogyasztást igénylő időszakokra van fenntartva. Ezt a hőmérsékletet, vagy ECO hőmérsékletet, a PROG üzemmód ECO fázisában is alkalmazni fogja.



PROG üzemmód. A készülék követi a hét minden napjára előre beállított programokat. Ezek a programok módosíthatók, valamint a PROG üzemmódban a Komfort, ECO vagy fűtés kikapcsolás fázisainak időpontjai is.



PROG üzemmódban az eszköz arra kéri, hogy állítsa be az időt és a hét napját, ha ezek még nincsenek beállítva.

4.4 A melegvíz hőmérséklet beállítása



Komfort módban

Nyomja meg a gombot  amíg a piktogram alatti jelzőfény fel nem gyullad. A képernyő a Komfort módban utoljára beállított hőmérsékleti célértéket mutatja (gyárilag 19 °C). A hőmérsékleti érték 12 °C és 28 °C között, 0,5 °C-os lépésekben állítható be gombokkal. .



Hosszabb távú távollét esetén a hőmérsékleti értéket 7 °C-ra (fagyvédelmi hőmérséklet) állíthatja be.



ECO üzemmódban







Nyomja meg a gombot  amíg a piktogram alatti jelzőfény fel nem gyullad. A képernyő az Eco üzemmód utoljára beállított hőmérsékleti célértéket mutatja (gyárilag 15,5 °C). A hőmérsékleti érték 10 °C és 19 °C között, 0,5 °C-os lépésekben állítható be gombokkal. . A maximális Eco hőmérsékleti érték korlátozott (2 °C-kal alacsonyabb a Komfort hőmérsékletnél).



Hosszabb távú távollét esetén a hőmérsékleti értéket 7 °C-ra (fagyvédelmi hőmérséklet) állíthatja be.

PROG üzemmódban

Nyomja meg a gombot  amíg a piktogram alatti jelzőfény fel nem gyullad. Ebben a módban nem lehet módosítani a hőmérsékleti értéket. A  gombokkal megtekintheti a készülék aktuális működési módját. Ha a képernyőn a következő látható:





- ▶   A készülék a Komfort mód hőmérsékleti beállítását követi. A Komfort hőmérséklet módosításához válton a Komfort módra.
- ▶   A készülék az Eco mód hőmérsékleti beállítását követi. Az Eco hőmérséklet módosításához válton az Eco üzemmódra.
- ▶   A készülék nem fűt (ez csak a PROG üzemmódban lehetséges)

A PROG üzemmód előre beállított programjainak módosításához lépjen a készülék beállításába.



Az Eco/Komfort módváltás használata ajánlott, amely energiatakarékosabb, mint a Ki/Komfort módváltás.







4.5 A készülék vezérlőpaneljének zárólása

A gyermekek általi véletlen beállítás elkerüléséhez a  és  gomb egyidejű megnyomásával zárhatja a vezérlőpanelt. Tartsa nyomva a gombokat kb. 3 másodpercig. A képernyőn jelenik meg . A vezérlődoboz zárva van. Ismétlje meg a műveletet a vezérlődoboz feloldásához. A képernyőn jelenik meg .

4.6 Készülék beállítások

Nyomja meg a gombot  amíg a piktogram alatti jelzőfény fel nem gyullad. A beállítási menü tartalma:

Idő és hét napjának beállítása





A  és  gombokkal válassza ki a paramétert . Állítsa be az órát . Állítsa be a percet . Állítsa be a hét napját  (1 – hétfő, 2 – kedd...).



A készülék kikapcsolása/bekapcsolása után szükség lehet az idő és a hét napjának újrabéállítására.

Nyitott ablak észlelésének aktiválása/inaktiválása





Lehetővé teszi az ablak nyitását/zárását okozó hőmérséklet-változás észlelését. Ha elfelejti kikapcsolni a készüléket a helyiség hosszú idejű szellőztetése előtt, ez a funkció megakadályozza a szükségtelen fűtést

A  és  gombokkal válassza ki a paramétert . Aktiválja/Inaktiválja a nyitott ablak észlelés funkciót ( / ).

Ha a készülék észlel egy nyitott ablakot, a paraméter  villog a képernyőn, és a készülék automatikusan fagyvédelmi módba (7 °C) vált.

Ha a készülék észleli az ablak bezárását, vagy a ciklust manuálisan leállítják, a paraméter eltűnik a képernyőről, és a készülék visszatér az előző működési módba.

A nyitott ablak észlelési ciklus manuális leállítása:



- ▶ A  és  gombokkal válassza ki a paramétert ;
- ▶ Erősítse meg a  gomb használatával.



Nem ajánlott ezt a funkciót huzatos helyiségekben használni, például folyosókon vagy az előszobával szomszédos helyiségekben.

Program beállítása a hét minden napjára

7 előre beállított program áll rendelkezésre. Alapértelmezés szerint minden napra hozzá van rendelve program.





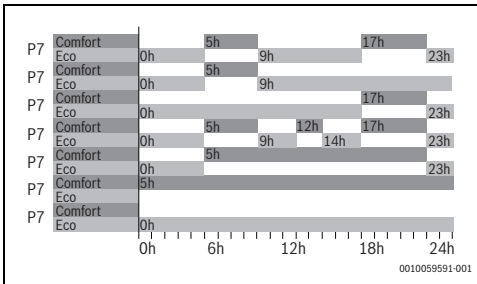



Lehetővé teszi a választott nap programjának módosítását. A  és  gombokkal válassza ki a paramétert . Válasszon ki egy napot programozáshoz pl. Hétfő. Válassza ki a P1 és P7 közötti programot a kiválasztott napra.

Ismételje meg ezeket a lépéseket a hét minden napjára történő programbeállításhoz.



2. ábra Alapértelmezett programok P1-P7

Programok módosítása

Az előre beállított programok módosíthatók. Minden programhoz (P1-től P7-ig) óránként (0-23 óra) választható üzemmód. A  és  gombokkal válassza ki a paramétert . Válassza ki a módosítandó programot  / . Üzemmód kiválasztása minden órára  /  / .

Készülék Beállítások Menü

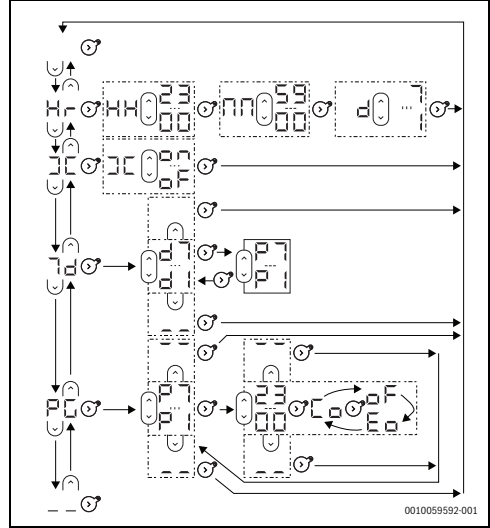

3. ábra Készülék beállítási menü folyamatábrája

4.7 Szakértői menü

A készülék haladó funkcióinak eléréséhez nyomja meg 2. gombot kb. 3 másodpercig .

Kalibrálás

A készülék által mért hőmérséklet szobahőmérsékletre igazítható. A kalibrációs érték -3 °C és +3 °C között állítható a képernyőn megjelenített hőmérséklethez képest.

Maximális hőmérséklet

Beállítható a maximális hőmérséklet (19 °C és 28 °C között). Alapértelmezés szerint a maximális hőmérséklet 28 °C.

Fűtés kijelzése

A fűtés kijelzése kikapcsolható készenléti módban. A kijelzése kikapcsolásához válassza azoF paramétert

Képernyő

Kiválasztható, milyen hőmérséklet jelenjen meg a képernyőn készenléti módba lépés előtt:

- ▶ **St** beállított hőmérséklet megjelenítése
- ▶ **Pt** mért hőmérséklet megjelenítése

Gyári beállítások

A készülék visszaállítható gyári beállításokra Válassza a **Go** paramétert. Komfort módban a hőmérsékleti célérték 19 °C, alapértelmezett programozás.

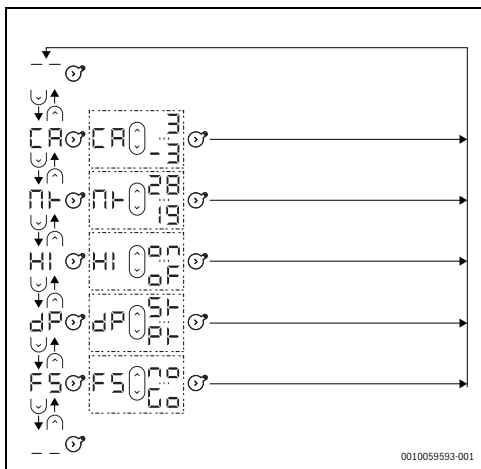

4. ábra Szakértői menü folyamatábrája

5 Működés (2020–2025 között értékesített készülékek esetén)

- ▶ Vegye figyelembe a biztonsági tudnivalókat (→ 1.2. fejezet, 136. oldal).

5.1 A konvektor bekapcsolás/kikapcsolása

A konvektor a Be/Ki kapcsolón (→ 5. ábra, [3], 150. oldal) kapcsolható be és ki.

A konvektor bekapcsolása:

- ▶ Állítsa a kapcsolót **I** állásba.

A konvektor kikapcsolása:

- ▶ Állítsa a kapcsolót **0** állásba.



Csak akkor kapcsolja ki a konvektort a Be/Ki kapcsolóval, ha hosszú ideig nincs rá szükség, pl. a fűtési szezon végén.

5.2 A vezérlőelektronika kezelése

A vezérlőelektronika kezelőelemeit lásd 5.5. fejezet, 142. oldal.



A vezérlőelektronikának nincs dátummemóriája. Ha a konvektor több mint 5 másodperc le van választva a hálózatról (dugvilla ki van húzva), akkor a dátum és az idő elvesznek. A fűtési programok megmaradnak.

5.2.1 A vezérlőelektronika bekapcsolása

Be/Ki gomb

A vezérlőelektronika a kijelzőn található > gombbal (→ 6. ábra, [7], 150. oldal) kapcsolható be és ki.

A vezérlőelektronika bekapcsolása:

- ▶ Nyomja meg az > gombot.

A vezérlőelektronika kikapcsolása:

- ▶ Nyomja meg az > gombot legalább 5 másodpercig.

A vezérlőelektronika bekapcsolásakor a kijelzőn a legutóbb használt üzemmód jelenik meg az aktuális beállításokkal.

A kijelző első bekapcsolásakor a fűtési mód be van állítva. A hőmérséklet alapbeállítása fűtési üzemmódban 19 °C.



Ha a kijelzőt nem érinti meg, 5 perc elteltével elsötétül.

5.3 Paraméterezés és beállítások

5.3.1 A Paraméterezés menü behívása

A készülék beállításai a Paraméterezés menüben végezhetők el.

A Paraméterezés menü behívása:

- ▶ Nyomja meg a > gombot, amíg fel nem gyullad az ellenőrző lámpa a piktogram felett.
A **no** villog.
- ▶ Nyomja meg a ^ vagy a v gombot, amíg meg nem jelenik a **go** szöveg.
- ▶ Nyomja meg a > gombot a **go** szöveg megerősítéséhez. A kijelzőn megjelenik a Paraméterezés menü.

5.3.2 A beállítási menük behívása

A következő beállítási menük hívhatók be:

- Nap és idő (d/HH/MM)
- Napi program (P6)
- Heti program (7d)
- Ablak nyitva funkció (|I)

Beállítási menü behívása:

- ▶ Hívja be a Paraméterezés menüt.
- ▶ Nyomja meg a > gombot, amíg fel nem gyullad a kívánt menü ellenőrző lámpája.

5.3.3 A Paraméterezés menü elhagyása

A Paraméterezés menü elhagyása:

- ▶ Nyomja meg a > gombot, amíg fel nem gyullad az ellenőrző lámpa a piktogram felett.
A **no** villog.
- ▶ Nyomja meg a > gombot a **no** szöveg megerősítéséhez. A készülék fűtési üzemmódban van.



60 másodperc inaktivitás után az egyik beállítási menüben a vezérlőelektronika automatikusan kilép a menüből. A készülék ismét fűtési üzemmódban van.

5.4 Dátum és idő beállítása



A napi és a heti programok beállítása előtt be kell állítani a napot és az időt.





A nap és az idő beállítása:

- ▶ Hívja be a Paraméterezés menüt (→ 5.3.1. fejezet, 141. oldal).
A nap és az idő megjelenik a kijelzőn. A kijelzőn villog a **d/1** szöveg és nap beállítható.



- ▶ A nap módosításához nyomja meg a **^** vagy a **v** gombot. 1 a hétfőt 7 a vasárnapot jelöli.
- ▶ Nyomja meg a **>** gombot a beállított nap megerősítéséhez. A kijelzőn villog a **HH/12**. Az óra beállítható.
- ▶ Nyomja meg a **^** vagy a **v** gombot az óra (0-23) beállításához.
- ▶ Nyomja meg a **>** gombot a beállított óra megerősítéséhez. A kijelzőn villog a **□□/00**. A perc beállítható.
- ▶ Nyomja meg a **^** vagy a **v** gombot a perc (0-59) beállításához.
- ▶ Nyomja meg a **>** gombot a beállított perc megerősítéséhez.
A kijelzőn megjelenik a Napi program menü (P6).



5.5 Üzemmódok és kijelzések a vezérlőelektronikán

Ez a műveleti fejezet minden olyan készülékre vonatkozik Heat Convector 4000 amelyen a → ábrá 6 , 150 oldalon látható módon kijelző található.

Pozíciószám	Üzemmód	Leírás	
1	 Fűtési üzemmód	Állítsa be a fűtési üzemmód hőmérsékletét.	→ 5.5.2. fejezet, 143. oldal
2	 ECO	Energiatakarékos üzemmód. A hőmérséklet az alapbeállításban 3 °C értékkel a fűtési üzemmód hőmérséklete alá van beállítva.	→ 5.5.3. fejezet, 143. oldal
3	 PROG	Automatikus átkapcsolás a fűtési üzemmód és az ECO üzemmód között.	→ 5.5.4. fejezet, 143 →. oldal 5.5.5. fejezet, 144 →. oldal 5.5.6. fejezet, 145. oldal
4	 TIMER	Időzítő az időprogramhoz a készülék be-/kikapcsolásához.	→ 5.5.7. fejezet, 145. oldal

2. tábl. Üzemmódok a vezérlőelektronikán (→ 6. ábra, 150. oldal)

Pozíciószám	Szimbólum	Magyarázat
15		Dátum és idő beállítása A nap és az idő beállításakor villog a LED a szimbólum felett (→ 5.4. fejezet, 142. oldal).
16		Heti program 7d A heti program 7d beállításakor villog a LED a szimbólum felett (→ 5.5.6. fejezet, 145. oldal).

Pozíciószám	Szimbólum	Magyarázat
14		Napi program P6 A napi program P6 beállításakor villog a LED a szimbólum felett (→ 5.5.5. fejezet, 144. oldal).
5		Nyitott ablak észlelés A hőmérséklet hirtelen csökkenése miatt ez a funkció észleli, hogy a helyiségben nyitva van egy ablak.

Pozíciószám	Szimbólum	Magyarázat
6		Beállítások A szimbólumon keresztül beállítások végezhetők el.
12		Fűtés Ha világít a LED a szimbólum mellett, a készülék fűt.
7/8	 	Üzem mód/Megerősítés/Be Ez a gomb az üzemmód kiválasztására vagy a beállítás megerősítésére szolgál. Kikapcsolt készülék esetén a készülék ezzel a gombbal kapcsolható be.
11/10/9	  	Le/Fel/Billentyűzár Ezekkel a gombokkal csökkenthető, ill. növelhető az érték (pl. hőmérséklet). A billentyűzár mindkét gombbal aktiválható, hogy megakadályozzák a beállítások véletlenszerű megváltoztatását.
13		Display-kijelzés

3. tábl. Kijelzések (→ 6. ábra, 150. oldal)

5.5.1 Üzem módok behívása és beállítása

Üzem mód behívása:

- ▶ Nyomja meg a > gombot, amíg fel nem gyullad az ellenőrző lámpa a kívánt üzemmód piktogramja alatt.
A kijelzőn megjelenik az üzemmódhoz beállított legutóbbi hőmérséklet.

Az üzemmód hőmérsékletének módosítása:

- ▶ Nyomja meg a ^ vagy a v gombot a kívánt érték beállításához.
5 másodperc inaktivitás után automatikusan mentésre kerül a beállított hőmérséklet.
A kijelzőn megjelenik a helyiség hőmérséklet.

5.5.2 Fűtési üzemmód

A vezérlőelektronika a beállított hőmérsékleten tartja a konvektort.

A kívánt hőmérséklet 7 °C és 12 °C, valamint 28 °C között állítható be. Az alapbeállítás 19 °C.

A fűtési üzemmód behívása és beállítása:

- ▶ Az eljárásmodot lásd 5.5.1. fejezet, 143. oldal.



Ha a fűtési üzemmód hőmérsékletét alacsonyabbra állítják be, mint az ECO üzemmód hőmérséklete, az ECO hőmérséklet beállítása automatikusan 1 °C értékkel a fűtési üzemmód hőmérséklet alá csökken.

5.5.3 ECO üzemmód

Az ECO üzemmód hőmérsékletének alapbeállítása 3 °C értékkel a fűtési üzemmód hőmérséklete alá van beállítva.

A kívánt hőmérséklet 6 °C és 1 °C közötti tartományban állítható be az aktuális üzemmód hőmérséklete alá.

Az ECO üzemmód behívása és beállítása:

- ▶ Az eljárásmodot lásd 5.5.1. fejezet, 143. oldal.



Javasoljuk az ECO üzemmódot éjszaka beállítani, vagy ha a helyiséget 2 óránál tovább nem használják.

5.5.4 PROG üzemmód

A PROG üzemmód behívása és beállítása:

- ▶ Az eljárásmodot lásd 5.5.1. fejezet, 143. oldal.



A PROG üzemmódra olyan hőmérsékletek vonatkoznak, amelyek a 5.5.2. és 5.5.3. fejezetben leírtak szerint állíthatók be. A napi és a heti program szabályozza, hogy melyik üzemmód aktív.

5 előre meghatározott napi program érhető el (P1...P5). Egy további tesztprogram (P6) egyénileg beállítható (→ 5.5.5. fejezet, 144. oldal). A heti program (7d) ezekből a programokból áll. A heti program egyénileg beállítható (→ 5.5.6. fejezet, 145. oldal).

Előre meghatározott napi programok (P1 ... P5)

Az előre meghatározott programok fűtési fázisait a következő táblázatok mutatják.

A programok (P1...P5) nem módosíthatók.



A következő táblázatokban fekete négyzet jelzi a fűtési üzemmódot, üres négyzet az ECO üzemmódot.

Időtartam	00	01	02	03	04	05	06	07	08	09	10	11	12	13	14	15	16	17	18	19	20	21	22	23
üzem mód							■	■											■	■	■	■		

4. tábl. P1 program

A P1 az előre definiált program, amelyet a rendszer távollét esetén az adott napon javasol (ECO fűtési

üzem mód: 22:00...06:00 óra és 08:00...18:00 óra; fűtési üzem mód: 06:00...08:00 óra és 18:00...22:00 óra).

Időtartam	00	01	02	03	04	05	06	07	08	09	10	11	12	13	14	15	16	17	18	19	20	21	22	23
üzem mód							■	■					■	■					■	■	■	■		

5. tábl. P2 program

A P2 az előre definiált program, amelyet a rendszer déli távollét esetén az adott napon javasol (ECO üzem mód: 22:00...06:00 óra, 08:00...12:00 óra és 14:00...18:00; fűtési üzem mód: 06:00...08:00 óra, 12:00...14:00 óra és 18:00...22:00 óra).

Időtartam	00	01	02	03	04	05	06	07	08	09	10	11	12	13	14	15	16	17	18	19	20	21	22	23	
üzem mód									■	■	■	■	■	■	■	■	■	■	■	■	■	■	■		

6. tábl. P3 program

A P3 az előre definiált program, amelyet a rendszer folyamatos távollét esetén, pl. szombaton vagy vasárnap javasol (ECO

üzem mód: 22:00...08:00 óra; fűtési üzem mód: 08:00...22:00 óra).

Időtartam	00	01	02	03	04	05	06	07	08	09	10	11	12	13	14	15	16	17	18	19	20	21	22	23
üzem mód	■	■	■	■	■	■	■	■	■	■	■	■	■	■	■	■	■	■	■	■	■	■	■	■

7. tábl. P4 program

A P4 az előre definiált program, amelyet a rendszer folyamatos fűtési üzem mód esetén javasol.

Időtartam	00	01	02	03	04	05	06	07	08	09	10	11	12	13	14	15	16	17	18	19	20	21	22	23
üzem mód																								



8. tábl. P5 program





A P5 az előre definiált program, amelyet a rendszer folyamatos ECO üzem mód esetén javasol.

5.5.5 A P6 napi program (egyéni) beállítása

Ha a napot és az időt korábban beállították, akkor a P6 napi programot már kiválasztotta, és az első két lépés nem szükséges.

A P6 napi program beállítása:

- ▶ Hívja be a Paraméterezés menüt (→ 5.3.1. fejezet, 141. oldal).
- ▶ Hívja be a Napi program beállítási menüt (P6) (→ 5.3.2. fejezet, 141. oldal).
A kijelzőn villog a **P6/no**.
- ▶ Nyomja meg a  vagy a  gombot, amíg meg nem jelenik a **P6/go** szöveg.

- ▶ Nyomja meg a  gombot a **P6/go** szöveg megerősítéséhez. A kijelzőn villog a **00/Ec**. A **00** az órát az **Ec** az ECO üzem módot jelöli.
- ▶ Nyomja meg a  vagy a  gombot az **Ec** üzem mód (ECO) **Co** üzem módra (fűtési üzem) módosításához.
- ▶ Nyomja meg a  gombot a beállított üzem mód megerősítéséhez a megjelenített órához. A kijelzőn villog a **01/Ec**.
- ▶ Ismétlje meg a folyamatot minden órára vonatkozóan (0-23).
Az utolsó óra (23) beállítása után a kijelzőn villog a **P6/no** szöveg.
- ▶ Nyomja meg a  gombot a P6 napi program megerősítéséhez. A kijelzőn megjelenik a heti program (7d).

A táblázat a P6 napi program előre definiált beállításait jelöli.

Időtartam	00	01	02	03	04	05	06	07	08	09	10	11	12	13	14	15	16	17	18	19	20	21	22	23
üzemmód							■	■											■	■	■	■		

9. tábl. P6 program (egyéniileg beállítható)

A P6 a P1 program előre definiált beállításával rendelkezik (ECO fűtési üzemmód: 22:00...06:00 óra és 08:00...18:00 óra; fűtési üzemmód: 06:00...08:00 óra és 18:00...22:00 óra).

5.5.6 Heti program 7d (egyéni) beállítás

Ha a P6 napi programot beállították, akkor a 7d heti programot már kiválasztotta, és az első két lépés nem szükséges.

A heti program 7d beállítása:

- ▶ Hívja be a Paraméterezés menüt (→ 5.3.1. fejezet, 141. oldal).
- ▶ Hívja be a Heti program 7d beállítási menüt (→ 5.3.2. fejezet, 141. oldal).
A kijelzőn villog a **7d/no**.
- ▶ Nyomja meg a **^** vagy a **v** gombot, amíg meg nem jelenik a **7d/go** szöveg.

- ▶ Nyomja meg a **>** gombot a **7d/go** szöveg megerősítéséhez. A kijelzőn villog a **d1/P1**. A **d1** a napot, a **P1** a naphoz előre beállított programot jelöli.
- ▶ A program módosításához (**P1-P6**) nyomja meg a **^** vagy a **v** gombot.
- ▶ Nyomja meg a **>** gombot a beállított program megerősítéséhez a megjelenített naphoz. A kijelzőn villog a **d2/P1**.
- ▶ Ismétlje meg a folyamatot minden napra vonatkozóan (d1-d7).
Az utolsó nap (d7) beállítása után a kijelzőn villog a **7d/no** szöveg.
- ▶ Nyomja meg a **>** gombot a heti program 7d megerősítéséhez.
A kijelzőn megjelenik az ablak nyitva funkció.

A táblázat a heti program 7d előre definiált beállításait jelöli. A hét minden napjához egy napi program (P1-P6) rendelhető hozzá.

Nap	d1	d2	d3	d4	d5	d6	d7
Program	P1	P1	P2	P1	P1	P3	P3

10. tábl. Heti program 7d (egyéniileg beállítható)

5.5.7 TIMER üzemmód

A TIMER üzemmódban a beállított program 8 órán keresztül megváltoztatható (felülírható). Az időzítő lejártakor a konvektor visszatér a beállított programhoz.

Az alapbeállítás 1 óra.

Az időzítő 1 és 8 óra között változtatható (1 órás intervallumban).

A TIMER üzemmód behívása:

- ▶ Nyomja meg a **>** gombot, amíg fel nem gyullad az ellenőrző lámpa a ☹ piktogram alatt.
A kijelzőn megjelenik az aktuálisan beállított idő, amely letelte után a készülék kikapcsol.

A TIMER üzemmód időbeállításának megváltoztatása:

- ▶ Nyomja meg a **^** vagy a **v** gombot a kívánt idő (1...8 óra között) beállításához.
5 másodperc inaktivitás után automatikusan mentésre kerül a beállított hőmérséklet.
A kijelzőn megjelenik a helyiség hőmérséklet.

A TIMER üzemmód elhagyása:

- ▶ Nyomja meg az **>** gombot.
Az időzítő megáll. A kijelzőn megjelenik a Paraméterezés menü.
- ▶ **Figyelem:** Ha a PROG üzemmód ki van választva, a hőmérséklet akár 6 °C értékkel alacsonyabb (alapbeállítás 3 °C). Ez azokra az időpontokra vonatkozik, amelyekben az ECO üzemmód aktív (→ 5.5.3. fejezet, 143. oldal).

5.5.8 Fagyvédelem

A fagyvédelem üzemmód a fűtési üzemmóddal is beállítható.

A fagyvédelem beállítása:

- ▶ Állítsa be a fűtési üzemmód hőmérsékletét 7 °C értékre. A konvektor aktiválódik, ha a helyiség hőmérséklete 7 °C alá csökken. Ha a beállított program az ECO üzemmódba vált, a beállított fagyvédelmi hőmérséklet 6 °C értékre csökken.

Figyelem:

Ha a PROG üzemmód ki van választva, a hőmérséklet azokban az időpontokban, amelyekben az ECO üzemmód aktív, 6 °C értékkel csökken (alapbeállítás 3 °C) (→ 5.5.3. fejezet, 143. oldal).



Javasoljuk ezt az üzemmódot beállítani, vagy ha a helyiséget több napig nem használják.

5.6 Az ablak nyitva funkció beállítása

Ha a 7d heti programot beállították, akkor az ablak nyitva funkciót már kiválasztotta, és az első két lépés nem szükséges.

Az ablak nyitva funkció aktiválása:

- ▶ Hívja be a Paraméterezés menüt (→ 5.3.1. fejezet, 141. oldal).
- ▶ Hívja be a Heti program 7d beállítási menüt (→ 5.3.2. fejezet, 141. oldal). A kijelzőn villog a **]/oF**.
- ▶ Nyomja meg a **^** vagy a **v** gombot, amíg meg nem jelenik a **]/on** szöveg.
- ▶ Nyomja meg a **>** gombot a **]/on** szöveg megerősítéséhez. Az ablak nyitva funkció aktiválva van. A kijelzőn megjelenik a Paraméterezés menü.

Ha a készülék nyitott ablakot észlel abban a helyiségben, amelyben telepítve van, akkor a készülék leállítja a fűtést, és a kijelzőn villog a **]**.

A fűtési üzem folytatása:

- ▶ Nyomja meg a **^** vagy a **v** gombot, amíg meg nem jelenik a **]/go** szöveg.
- ▶ Nyomja meg a **>** gombot a **]/go** szöveg megerősítéséhez. A készülék ismét fűtési üzemben van. A kijelzőn megjelenik a helyiség hőmérséklet.



Bizonyos esetekben a készülék nem képes észlelni egy nyitott ablakot (például ha a készüléket a helyiség izolált részén, a huzattól távol helyezte el, ha egy hőforrás közelében helyezkedik el, vagy ha a szoba hőmérsékleti ingadozása túl alacsony).

5.7 Billentyűzár

A beállítások véletlen megváltoztatásának elkerülése érdekében a vezérlőelektronikát zárolni lehet.

A vezérlőelektronika zárolása:

- ▶ Nyomja meg egyszerre a **^** és a **v** gombot 5 másodpercig. A billentyűzár aktiválva van. A kijelzőn megjelenik a helyiség hőmérséklet.

A vezérlőelektronika zárolásának feloldása:

- ▶ Nyomja meg egyszerre a **^** és a **v** gombot 5 másodpercig. A vezérlőelektronika zárolása fel van oldva.

5.8 A készülék kalibrálása

A készüléket úgy lehet kalibrálni, hogy a kijelzőn megjelenő hőmérsékletet igazítsa a tényleges szobahőmérséklethez.

A készülék kalibrálása:

- ▶ Mérje meg a helyiség hőmérsékletét, és vesse össze a vezérlőelektronikán jelzett hőmérséklettel.
- ▶ Nyomja meg egyszerre a **>**, a **^** és a **v** gombokat. A kijelzőn megjelenik az aktuális korrekciós érték (alapbeállítás 0,0 °C).
- ▶ Nyomja meg a **^** vagy a **v** gombot, hogy a -3 °C ... +3 °C korrekciós értékkel beállítsa a jelzett hőmérsékletet.

A kalibrálás befejezése:

- ▶ Nyomja meg egyszerre a **>**, a **^** és a **v** gombokat. A készülék ismét az aktuális üzemmódban van.



Ha 5 másodperc vagy hosszabb ideig egyetlen gombot sem nyom meg, a készülék automatikusan kilép a kalibrálási módból.

6 Tisztítás és karbantartás

A termékbe történő bármilyen beavatkozás tilos.

- ▶ Ne használjon súroló vagy maró hatású tisztítószeret.
- ▶ **Tisztítás előtt válassza le a készüléket a hálózatról, és újracsatlakozás előtt hagyja megszáradni.**
- ▶ Ne fedtesse a csatlakozókábelt a forró konvektorra.
- ▶ Ügyeljen arra, hogy ne kerüljön víz az elektromos alkatrészekbe.
- ▶ Tisztítsa meg a levegő bemeneti és kimeneti rácsát a portól és szennyeződéstől hathavonta porszívóval vagy kefével.

7 Környezetvédelem és megsemmisítés

A környezetvédelem a Bosch csoport vállalati alapelvét képezi. A termékek minősége, a gazdaságosság és a környezetvédelem számunkra egyenrangú célt képez. A környezetvédelmi törvények és előírások szigorúan betartásra kerülnek. A környezet védelmére a gazdasági szempontokat figyelembe véve a lehető legjobb technológiát és anyagokat alkalmazzuk.

Csomagolás

A csomagolásnál részesei vagyunk az országspecifikus értékesítési rendszereknek, amelyek optimális újrafelhasználást biztosítanak. Minden általunk használt csomagolóanyag környezetbarát és újrahasznosítható.

Régi elektromos és elektronikus készülékek



Ez a szimbólum azt jelzi, hogy a terméket nem lehet a többi hulladékkal együtt ártalmatlanítani, hanem hulladékgyűjtő központban kell kezelni, gyűjteni, újrahasznosítani és ártalmatlanítani.

A szimbólum azokban az országokban érvényes, amelyek rendelkeznek az elektronikus hulladékokra vonatkozó irányelvekkel, pl. az "Európai Unió 2012/19/EK irányelve az elektromos és elektronikus berendezések hulladékairól". Ezek a rendelkezések határozzák meg az irányelv szabályozási keretét, amely az egyes országokban a használt elektronikus berendezések visszavételére és újrahasznosítására vonatkozik.

A potenciálisan veszélyes anyagokat tartalmazó elektronikus készülékeket felelősségteljesen kell újrahasznosítani, hogy minimálisra csökkentsék a környezetre gyakorolt káros hatásokat és az emberek egészségére jelentett veszélyeket. Így az elektronikus hulladékok újrahasznosítása hozzájárul a természeti erőforrások megőrzéséhez.

Az elektromos és elektronikus készülékek környezetkímélő ártalmatlanításával kapcsolatos további információkért forduljon a megfelelő helyi hatóságokhoz, a hulladékkezelő

szolgáltatóhoz vagy ahhoz a kereskedőhöz, akitől a terméket megvásárolta.

További információk:

www.bosch-homecomfortgroup.com/en/company/legal-topics/weee/

8 Adatvédelmi nyilatkozat



Cégünk, a **Robert Bosch Kft, Termotechnika Üzletág, 1103 Budapest, Gyömrői út 104., Magyarország**, termék- és beépítési tudnivalókat, technikai és csatlakozási adatokat, kommunikációs adatokat,

termékregisztrációs és ügyféladatok előzményeit dolgozunk fel a termék funkcionalitásának biztosítása érdekében (GDPR 6. cikk, 1. bekezdés 1 b albekezdés), a termékfelügyeleti kötelezettség teljesítése és a termékbiztonság és biztonsági okok miatt (GDPR 6. cikk, 1. bekezdés 1 f albekezdés), a garanciális és termékszabályozási kérdésekkel kapcsolatos jogaink védelme érdekében (GDPR 6.cikk, 1. bekezdés 1 f albekezdés). bekezdés 1 f albekezdés) valamint, hogy elemezzük termékeink forgalmazását, és személyre szabott információkat és ajánlatokat adjunk a termékhez (GDPR 6.cikk, 1. bekezdés 1. albekezdés). Az olyan szolgáltatások nyújtása érdekében, mint az értékesítési és marketing szolgáltatások, szerződéskezelés, fizetéskézelés, programozás, adattárolás és a forródrót-szolgáltatások, összeállítatunk és továbbíthatunk adatokat külső szolgáltatók és/vagy a Bosch kapcsolt vállalkozásai részére. Bizonyos esetekben, de csak akkor, ha megfelelő adatvédelem biztosított, a személyes adatokat az Európai Gazdasági Térségen kívüli címzettek részére is továbbítani lehet. További információ nyújtása kérésre történik. A következő címen léphet kapcsolatba az adatvédelmi tisztviselővel: Adatvédelmi tisztviselő, információbiztonság és adatvédelem (C/ISP), Robert Bosch GmbH, Postafiók 30 02 20, 70442 Stuttgart, NÉMETORSZÁG.

Önnek joga van ahhoz, hogy bármikor tiltakozzon a személyes adatainak kezelése ellen (GDPR 6.cikk, 1. bekezdés 1 f albekezdés alapján) az Ön konkrét helyzetével vagy közvetlen marketing céllal kapcsolatos okokból. Jogainak gyakorlásához kérjük, lépjen kapcsolatba velünk a **DPO@bosch.com** címen. További információért kérjük, kövesse a QR-kódot.

9 Zavarok elhárítása

Üzemzavar	Okok	Megoldás
A készülék folyamatosan melegszik.	A készülék állandó huzatnak van kitéve.	▶ Zárja be az ablakokat és ajtókat.
	A kiválasztott készülék teljesítmény nem felel meg a helyiség méretének. A konvektor túl kicsi.	▶ Ellenőrizze, hogy a kiválasztott teljesítmény megfelel-e a helyiség méretének (50 W/ m ³).
A konvektor felülete nagyon forró.	A kiválasztott készülék teljesítmény nem felel meg a helyiség méretének.	▶ Ellenőrizze, hogy a kiválasztott teljesítmény megfelel-e a helyiség méretének (50 W/ m ³).

11. tábl. Üzemzavarok, lehetséges okok és megoldás

10 Adatok

10.1 Műszaki adatok

	Egység	Heat Convector HC4000-5...-25
Üzemi feszültség	V	230 V AC ± 10 % 50 Hz
A konvektor névleges teljesítménye (→ 5. ábra, [1], 150. oldal)	W	500, 1000, 1500, 2000, 2500
Védettségi fokozat/ érintésvédelmi osztály	IP	24/II

	Egység	Heat Convector HC4000-5...-25
Csatlakozókábel	–	1,3 m, csatlakozódugó kivitele: CEE7/17
Hőmérsékletbeállítási tartomány	°C	7; 12...28
Szerelési helyzet	–	Függőlegesen a falon. Felszerelt lábakkal függőlegesen a padlón állva.

12. tábl. Műszaki adatok HC4000-5...-25

10.2 A termék energiafogyasztási adatai

A 2024/1103/EU rendeletnek megfelelően mért és számított műszaki jellemzők			
Elérhetőségek		BOSCH Thermotechnik GmbH Junkersstr. 20-24 73249 Wernau, Németország	
Modellazonosító: HC4000-5...-25			
Elem	Szimbólum	Érték	Mértékegység
Hőteljesítmény			
Névleges hőteljesítmény	P_{nom}	0,5–2,5	kW

A 2024/1103/EU rendeletnek megfelelően mért és számított műszaki jellemzők			
Elérhetőségek		BOSCH Thermotechnik GmbH Junkersstr. 20-24 73249 Wernau, Németország	
Minimális hőteljesítmény (indikatív)	P_{perc}	0	kW
Maximális folyamatos hőteljesítmény	$P_{max,c}$	0,5–2,5	kW

A 2024/1103/EU rendeletnek megfelelően mért és számított műszaki jellemzők			
Elérhetőségek		BOSCH Thermotechnik GmbH Junkersstr. 20-24 73249 Wernau, Németország	
Energiafogyasztás			
Kikapcsolt üzemmódban (*)	P_o	0,00	W
Készletléti módban	P_{kis} - és közép kategóriás	0,24	W
Készletléti üzemmódban (*)	$P_{tétlen}$	0,24	W
Hálózati készletléti állapotban (*)	P_{nsm}	0,00	W
Készletléti üzemmód információ- vagy állapotkijelzéssel			Nem
Szezonális helyiségfűtési energiahatékonyság aktív üzemmódban (*)	η_{fiu}	96	%
Elem			Mértékegység
Hőteljesítmény / helyiség hőmérséklet-szabályozás típusa			
Egyfokozatú hőteljesítmény és nincs szobahőmérséklet-szabályozás			Nem
Két vagy több manuális fokozat, nincs szobahőmérséklet-szabályozás			Nem
Elektronikus szobahőmérséklet-szabályozással			Nem

A 2024/1103/EU rendeletnek megfelelően mért és számított műszaki jellemzők	
Elérhetőségek	BOSCH Thermotechnik GmbH Junkersstr. 20-24 73249 Wernau, Németország
Elektronikus szobahőmérséklet-szabályozás plusz nappali időzítő	Nem
Elektronikus szobahőmérséklet-szabályozás és heti időzítő	Igen
Egyéb vezérlési lehetőségek (több lehetőség is kiválasztható)	
Szobahőmérséklet-szabályozás jelenlétérzékeléssel	Nem
Szobahőmérséklet-szabályozás nyitott ablak érzékeléssel	Igen
Távolságtartási opcióval	Nem
Adaptív indításvezérléssel	Igen
Munkaidő-korlátozással	Nem
Fekete izzóérzékelővel	Nem
Öntanuló funkcióval	Nem
Szabályozási pontossággal	Igen

13. tábl. A termék energiafogyasztási adatai

11 Szervizek címei

A termékszervizek címeit az alábbi QR-kód beolvasásával találhatja meg.



12 Függelék

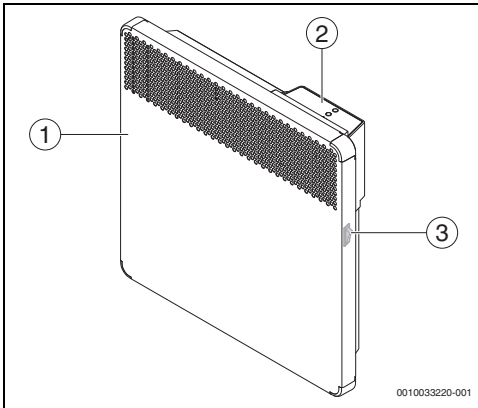

5. ábra

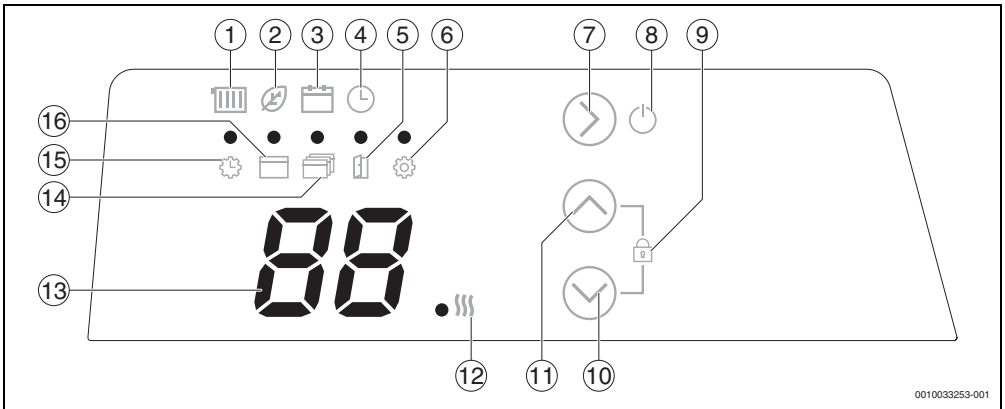

6. ábra

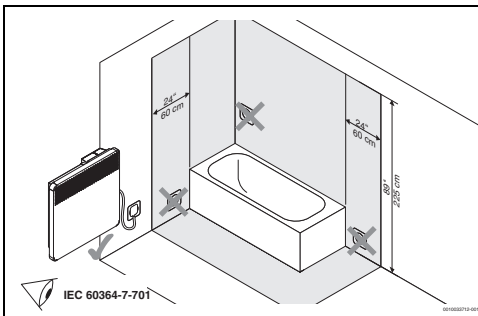

7. ábra

Indice

1	Significato dei simboli e avvertenze di sicurezza	152
1.1	Significato dei simboli	152
1.2	Avvertenze di sicurezza generali	152
2	Descrizione del prodotto	153
2.1	Dichiarazione di conformità	153
2.2	Volume di fornitura	153
2.3	Significato del termine	153
2.4	Utilizzo conforme alle indicazioni	153
2.5	Descrizione del prodotto	154
3	Prima messa in funzione	154
4	Funzionamento (per gli apparecchi venduti a partire dal 2025)	154
4.1	Accensione e spegnimento del convettore	154
4.2	Display dell'unità di controllo	155
4.3	Tipi di funzionamento	155
4.4	Regolazione della temperatura	155
4.5	Blocco della centralina dell'apparecchio	156
4.6	Impostazioni dell'apparecchio	156
4.7	Menu esperto	157
5	Funzionamento (per gli apparecchi venduti tra il 2020 e il 2025)	158
5.1	Accensione/spegnimento del convettore	158
5.2	Impostazione di comando del termoregolatore	158
5.2.1	Accendere il termoregolatore	158
5.3	Parametrizzazione e impostazioni	158
5.3.1	Selezione del menu Parametrizzazione	158
5.3.2	Selezione dei menu di impostazione	158
5.3.3	Chiusura del menu Parametrizzazione	158
5.4	Impostare il giorno della settimana e l'ora	159
5.5	Tipi di funzionamento e visualizzazioni sul termoregolatore	159
5.5.1	Selezione e impostazione dei tipi di funzionamento	160
5.5.2	Tipo di funzionamento Funzionamento in riscaldamento	160
5.5.3	Tipo di funzionamento ECO	160
5.5.4	Tipo di funzionamento PROG	160
5.5.5	Impostazione del programma giornaliero P6 (personalizzato)	162
5.5.6	Impostazione del programma settimanale 7d (personalizzato)	162
5.5.7	Tipo di funzionamento TIMER	163
5.5.8	Protezione antigelo	163
5.6	Impostazione della funzione finestra aperta	163
5.7	Blocco dei tasti	164
5.8	Calibrazione dell'apparecchio	164
6	Pulizia e manutenzione	164
7	Protezione ambientale e smaltimento	164
8	Informativa sulla protezione dei dati	165
9	Eliminazione delle disfunzioni	165
10	Dati	165
10.1	Dati tecnici	165
10.2	Dati sul prodotto per il consumo energetico	166
11	Indirizzi di assistenza	167
12	Allegato	167

1 Significato dei simboli e avvertenze di sicurezza

1.1 Significato dei simboli

Avvertenze

Nelle avvertenze, le parole di segnalazione all'inizio di un'avvertenza sono utilizzate per indicare il tipo e la gravità del rischio che ne consegue se non vengono adottate misure per ridurre al minimo il pericolo.

Le seguenti parole sono definite e possono essere utilizzate in questo documento:

 **PERICOLO**
PERICOLO indica il rischio di lesioni personali gravi o mortali.

 **AVVERTENZA**
AVVERTENZA indica che possono verificarsi lesioni personali da gravi a pericolose per la vita.

 **ATTENZIONE**
ATTENZIONE indica che possono verificarsi lesioni personali di lieve o media entità.

AVVISO
AVVISO indica che possono verificarsi danni materiali.

Informazioni importanti



Informazioni importanti che non comportano pericoli per persone o cose vengono contrassegnate dal simbolo info mostrato.

Altri simboli

Simbolo	Significato
▶	Fase operativa
→	Riferimento incrociato ad un'altra posizione nel documento
•	Enumerazione/inserimento lista
–	Enumerazione/inserimento lista (secondo livello)

Tab. 1

1.2 Avvertenze di sicurezza generali

Informazioni per il gruppo di destinatari

Le presenti istruzioni per l'uso si rivolgono al gestore del prodotto.

Osservare le indicazioni riportate in tutte le istruzioni. La mancata osservanza può causare gravi danni alle persone, con conseguenze anche letali, nonché danni alle cose o all'ambiente.

- ▶ Leggere le istruzioni per l'uso (termoregolatore del riscaldamento, ecc.) prima dell'utilizzo e conservarle.
- ▶ Rispettare le avvertenze e gli avvisi di sicurezza.
- ▶ Eseguire la pulizia e la manutenzione nel rispetto degli intervalli indicati e comunque almeno una volta all'anno. In tale occasione verificare che tutto l'impianto funzioni perfettamente.
- ▶ Far eliminare immediatamente eventuali difetti riscontrati.

Sicurezza degli apparecchi elettrici per l'uso domestico ed utilizzi similari

Per evitare i pericoli derivanti dagli apparecchi per riscaldamento ambiente, ai sensi delle norme EN 60335-1 e EN 60335-2-30 devono essere osservate le seguenti indicazioni:

«Tenere fuori della portata dei bambini di età inferiore ai 3 anni, se non costantemente sorvegliati. I bambini di età uguale o superiore ai 3 anni e inferiore agli 8 anni possono accendere e spegnere l'apparecchio soltanto se agiscono sotto la supervisione di un adulto o soltanto se sono stati istruiti sull'uso sicuro dell'apparecchio e sono consapevoli dei pericoli ad esso collegati, a condizione che l'apparecchio sia collocato o installato nella sua normale posizione d'utilizzo. I bambini di età uguale o superiore ai 3 anni e inferiore agli 8 anni non sono autorizzati a infilare il giunto ad innesto nella presa di corrente, a regolare l'apparecchio, a pulire l'apparecchio e/o ad eseguire gli interventi di manutenzione a cura dell'utente.»

«Se viene danneggiato il cavo di rete, questo deve essere sostituito dal produttore, dal suo servizio di assistenza clienti o da una persona parimenti qualificata, al fine di evitare pericoli.»

Sicurezza degli apparecchi elettrici per l'uso domestico ed utilizzi simili

Per evitare pericoli derivanti da apparecchi elettrici, valgono le seguenti direttive secondo CEI EN 60335-1:

«Questo apparecchio può essere utilizzato da bambini a partire dagli 8 anni in su di età, e da persone con ridotte capacità fisiche, sensoriali o mentali o con esperienza e conoscenza inadeguate, solo se sono supervisionati o se sono stati istruiti sull'utilizzo sicuro dell'apparecchio e se hanno compreso i pericoli derivanti da esso. I bambini non devono giocare con l'apparecchio. La pulizia e la manutenzione non devono essere eseguite da bambini senza supervisione.»

«Se viene danneggiato il cavo di alimentazione alla rete, questo deve essere sostituito dal produttore, dal suo servizio di assistenza clienti o da una persona parimenti qualificata, al fine di evitare pericoli.»

Installazione e utilizzo

- ▶ Non installare l'apparecchio sotto una presa di corrente o vicino a tendaggi o altri materiali infiammabili.
- ▶ Non utilizzare il riscaldamento nelle immediate vicinanze di una vasca da bagno, una doccia o una piscina.
- ▶ Non utilizzare il prodotto in locali di piccole dimensioni, se al loro interno soggiornano persone impossibilitate ad abbandonare da sole il locale, a meno che quest'ultimo non sia costantemente sorvegliato.

Superficie molto calda

Alcune parti di questo prodotto possono diventare molto calde e provocare ustioni cutanee in caso di contatto. Usare particolare attenzione in presenza di bambini e di adulti bisognosi di assistenza.

Pericolo di surriscaldamento e di incendio

Per limitare il pericolo di incendio:

- ▶ lasciare almeno 1 m di distanza tra l'uscita dell'aria e tessuti, tendaggi o altri materiali infiammabili.
- ▶ Non appoggiare nulla sul convettore. Non coprire il convettore e non salirci sopra. 
- ▶ Non ostacolare l'emissione di calore da parte del convettore.
- ▶ Utilizzare il prodotto soltanto su una superficie orizzontale e stabile o fissarlo alla parete.

Pericolo di morte per corrente elettrica!

Il contatto con un prodotto o un cavo di collegamento difettoso può provocare scosse elettriche.

- ▶ Non utilizzare il prodotto dopo una sua eventuale caduta.
- ▶ Non utilizzare il prodotto, se presenta segni visibili di danneggiamento.
- ▶ Non aprire il prodotto.
- ▶ Evitare qualsiasi intervento.
- ▶ Smettere di utilizzare il prodotto e staccarlo dalla rete alimentazione elettrica.
- ▶ Rivolgersi all'assistenza.
Gli indirizzi di assistenza sono riportati nel capitolo 11, pag. 167.

-oppure-

- ▶ Smtare correttamente il prodotto.

2 Descrizione del prodotto

Le presenti istruzioni contengono informazioni importanti per il gestore dell'impianto per un utilizzo sicuro dello Heat Convector 4000.

Il convettore deve essere installato o montato esclusivamente al di fuori della zona di sicurezza (secondo CEI 64-8 e s.m.i. e IEC 60364-7-701; rappresentata in grigio → fig. 7, pag. 167).

A tale riguardo:

- ▶ osservare le istruzioni di installazione.

2.1 Dichiarazione di conformità

Questo prodotto soddisfa, per struttura e funzionamento, le disposizioni europee e nazionali vigenti ed integrative.

 Con la marcatura CE si dichiara la conformità del prodotto con tutte le disposizioni di legge UE da utilizzare, che prevedono l'applicazione di questo marchio.

Il testo completo della dichiarazione di conformità è disponibile su Internet: www.bosch-homecomfort.it.

2.2 Volume di fornitura

- ▶ Al momento della consegna, verificare l'integrità dell'imballaggio.
- ▶ Verificare che la completezza del volume di fornitura:
 - Heat Convector 4000
 - Documentazione tecnica

2.3 Significato del termine

Nel seguito di questo manuale a corredo, lo Heat Convector 4000 è denominato anche prodotto, convettore o apparecchio.

2.4 Utilizzo conforme alle indicazioni

Il convettore è destinato al riscaldamento di spazi abitativi.

- ▶ Rispettare le condizioni di collegamento in conformità ai dati tecnici e alle norme e disposizioni specifiche del paese.
- ▶ Installare o montare il convettore soltanto al di fuori della zona di sicurezza (secondo CEI 64-8 e s.m.i. e IEC 60364-7-701; rappresentata in grigio → fig. 7, pag. 167).

L'apparecchio non è progettato per altri usi. Eventuali danni risultanti da un uso improprio non sono coperti dalla garanzia.

2.5 Descrizione del prodotto

Lo Heat Convector 4000 è un convettore elettrico a pannello per l'installazione murale o a basamento e destinato al riscaldamento di spazi abitativi (→ fig. 5, pag. 167).

Legenda di fig. 5, pag. 167:

- [1] Convettore
- [2] Display
- [3] Interruttore On/Off



Utilizzare il tasto ON/OFF solo in circostanze che richiedono l'interruzione del riscaldamento per lunghi periodi di tempo, come ad esempio durante la stagione estiva.

3 Prima messa in funzione

Dopo l'installazione o il trasferimento da un ambiente molto più freddo, l'apparecchio deve adattarsi alla temperatura aria ambiente.

- ▶ Lasciar trascorrere mezz'ora prima di accendere l'apparecchio.



Quando l'apparecchio scalda per la prima volta, può rilasciare un lieve odore (per massimo 2 h) dovuto all'essiccazione dei residui di produzione.

4 Funzionamento (per gli apparecchi venduti a partire dal 2025)

Il presente capitolo si riferisce a tutti gli apparecchi Heat Convector 4000 dotati di display come indicato nella → fig. 1, pag. 155

- ▶ Osservare le avvertenze di sicurezza (→ capitolo 1.2, pag. 152).

4.1 Accensione e spegnimento del convettore

Il pulsante ON/OFF si trova sul lato posteriore dell'unità di controllo.

- ▶ Per accendere l'apparecchio, posizionare l'interruttore su **I**.

Alla prima accensione, l'unità di controllo dell'apparecchio si posiziona sulla modalità di programmazione preimpostata P6. La modalità di programmazione P6 è impostata su lunedì 12h00. Le impostazioni del giorno e dell'ora possono essere modificate. →

- ▶ Per spegnere l'apparecchio, posizionare l'interruttore su **0**.

4.2 Display dell'unità di controllo

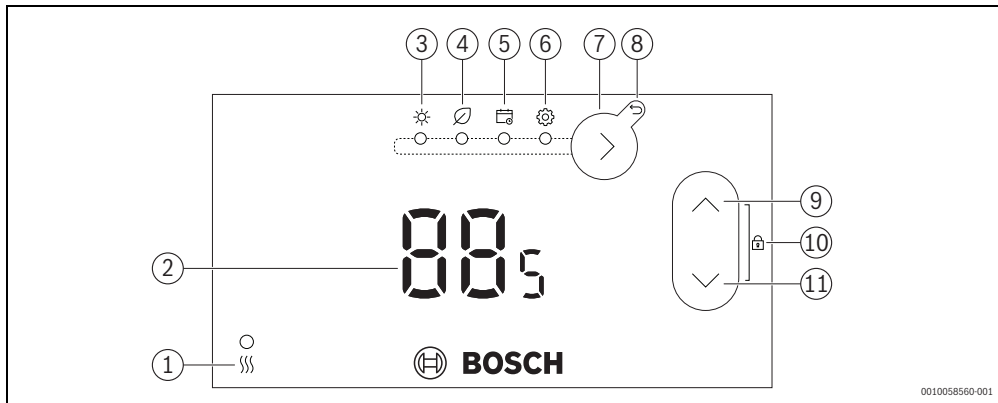

Fig. 1 Elementi di servizio

- [1] Indicatore di riscaldamento
- [2] Schermo (indicatore)
- [3] Modalità Comfort
- [4] Modalità ECO
- [5] Modalità PROG
- [6] Impostazioni
- [7] Selezione della modalità / Conferma
- [8] Indietro (pressione lunga)
- [9] Aumento
- [10] Blocco/sblocco (pressione prolungata su 2 tasti)
- [11] Diminuzione

4.3 Tipi di funzionamento

L'apparecchio dispone di tre modalità:

Modalità Comfort. Questa modalità permette di impostare e regolare una normale temperatura di funzionamento. La temperatura associata alla modalità Comfort, o la temperatura Comfort, sarà applicata anche durante la fase Comfort della modalità PROG.

Modalità ECO. Questa modalità permette di impostare e regolare una temperatura riservata a periodi di tempo che richiedono un basso consumo di energia da parte dell'apparecchio. Questa temperatura, o temperatura ECO, sarà applicata anche durante la fase ECO della modalità PROG.

Modalità PROG. L'apparecchio segue i programmi preimpostati per ogni giorno della settimana. Questi programmi possono essere modificati, così come gli orari delle fasi Comfort, ECO o di spegnimento del riscaldamento dell'apparecchio in modalità PROG.



In modalità PROG, l'apparecchio chiede di impostare l'ora e il giorno della settimana, se non sono ancora stati impostati.

4.4 Regolazione della temperatura

In modalità Comfort

Premere il pulsante finché non si accende l'indicatore sotto il pittogramma. La schermata mostra l'ultimo setpoint di temperatura in modalità Comfort (19 °C di default). Il setpoint della temperatura può essere regolato tra 12 °C e 28 °C con incrementi di 0,5 °C utilizzando i pulsanti /.



In caso di assenza prolungata, è possibile impostare il setpoint di temperatura a 7 °C (temperatura di protezione dal gelo).



In funzionamento ECO



Premere il pulsante finché non si accende l'indicatore sotto il pittogramma. La schermata mostra l'ultimo setpoint di temperatura in modalità Eco (15,5 °C per impostazione predefinita). Il setpoint della temperatura può essere regolato tra 10 °C e 19 °C con incrementi di 0,5 °C utilizzando i pulsanti /. Il setpoint massimo della temperatura Eco è limitato (2 °C al di sotto della temperatura Comfort).



In caso di assenza prolungata, è possibile impostare il setpoint di temperatura a 7 °C (temperatura di protezione dal gelo).

In modalità PROG

Premere il pulsante  finché non si accende l'indicatore sotto il pittogramma. In questa modalità non è possibile modificare il setpoint di temperatura. Utilizzare i pulsanti  /  per visualizzare il tipo di funzionamento attuale dell'apparecchio. Se lo schermo mostra:





- ▶  L'apparecchio segue l'impostazione della temperatura in modalità Comfort. Per modificare la temperatura Comfort, passare alla modalità Comfort.
- ▶  L'apparecchio segue l'impostazione della temperatura in modalità Eco. Per modificare la temperatura Eco, passare alla modalità Eco.
- ▶  L'apparecchio non riscalda (possibile solo in modalità PROG).

Per modificare i programmi preimpostati in modalità Prog, accedere alle impostazioni dell'apparecchio.



Si consiglia di utilizzare la transizione Eco / Comfort, che è più efficiente dal punto di vista energetico rispetto alla transizione Off / Comfort.







4.5 Blocco della centralina dell'apparecchio

Per evitare che i bambini possano intervenire, è possibile bloccare la centralina dell'apparecchio premendo i pulsanti  e  contemporaneamente. Tenere premuti i pulsanti per circa 3 secondi. Sullo schermo appare . La centralina dell'apparecchio è bloccata. Eseguire la stessa operazione per sbloccare la centralina dell'apparecchio. Sullo schermo appare .

4.6 Impostazioni dell'apparecchio

Premere il pulsante  finché non si accende l'indicatore sotto il pittogramma. Il menu delle impostazioni contiene:

Impostazione dell'ora e del giorno della settimana





Usando i pulsanti  e , selezionare il parametro . Impostare l'ora . Impostare il minuto . Impostare il giorno della settimana  (1 – lunedì, 2 – martedì...).



Dopo lo spegnimento/accensione dell'apparecchio, potrebbe essere necessario impostare nuovamente l'ora e il giorno della settimana.

Attivazione / Disattivazione del rilevamento della finestra aperta





Consente di rilevare la variazione di temperatura causata dall'apertura e dalla chiusura di una finestra. Se si dimentica di spegnere l'apparecchio prima della ventilazione a lungo termine della stanza, questa funzione impedisce un riscaldamento non necessario.

Usando i pulsanti  e , selezionare il parametro . Attivazione/disattivazione della funzione di rilevamento della finestra aperta ( / ).

Se l'apparecchio rileva l'apertura di una finestra, il parametro  lampeggia sullo schermo e l'apparecchio passa automaticamente alla modalità antigelo (7 °C).

Se l'apparecchio rileva che una finestra è chiusa, se il ciclo viene interrotto manualmente, il parametro scompare dallo schermo e l'apparecchio torna al tipo di funzionamento precedente.

Per interrompere manualmente il ciclo di rilevamento della finestra aperta:



- ▶ Usando i pulsanti  e , selezionare il parametro .
- ▶ Confermare con il pulsante .



Si sconsiglia di utilizzare questa funzione in ambienti con correnti d'aria, ad esempio nei corridoi o nelle stanze vicine alla porta d'ingresso.

Programma per ogni giorno della settimana

Sono preimpostati 7 programmi. Per impostazione predefinita, i programmi sono già assegnati per ogni giorno.

È possibile modificare il programma per il giorno desiderato. Usando i pulsanti  e , selezionare il parametro . Selezionare un giorno per la programmazione, ad esempio lunedì. Selezionare il programma da P1 a P7 per il giorno selezionato.

Ripetere questi passaggi per selezionare il programma per ogni giorno della settimana.

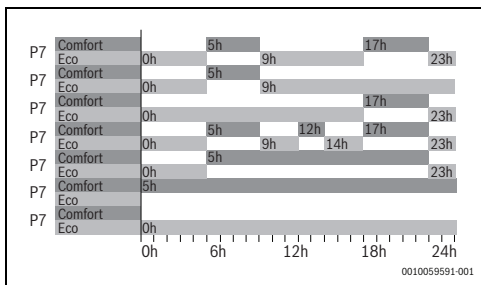

Fig. 2 Programmi predefiniti P1-P7

Modifica dei programmi

È possibile modificare i programmi preimpostati. Per ogni programma (da P1 a P7) è possibile selezionare il tipo di funzionamento orario (da 0 a 23 ore). Usando i pulsanti \curvearrowright e \curvearrowleft , selezionare il parametro \square . Selezionare il programma da modificare \square / \square . Selezionare il tipo di funzionamento per ogni ora \square / \square / \square .

Menu Impostazioni apparecchio

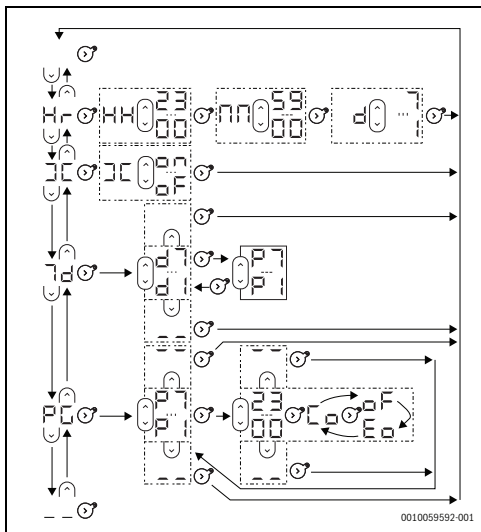

Fig. 3 Diagramma di flusso del menu delle impostazioni dell'apparecchio

4.7 Menu esperto

Per accedere alle funzioni avanzate dell'apparecchio, premere e tenere premuti 2 tasti per circa 3 secondi Ⓢ .

Calibrazione

È possibile regolare la temperatura misurata dall'apparecchio in base alla temperatura ambiente. Il valore di calibrazione va da -3 °C a +3 °C rispetto alla temperatura visualizzata sullo schermo.

Temperatura massima

È possibile modificare la temperatura che non può essere superata (tra 19 °C e 28 °C). Per impostazione predefinita, la temperatura massima è di 28 °C.

Indicatore di riscaldamento

È possibile spegnere l'indicatore di riscaldamento quando l'apparecchio è in modalità standby. Per spegnere l'indicatore, scegliere il parametro **oF**.

Schermo

È possibile scegliere quale temperatura visualizzare sullo schermo prima di passare alla modalità standby:

- ▶ **St** per visualizzare la temperatura impostata.
- ▶ **Pt** per visualizzare la temperatura misurata.

Impostazioni di fabbrica

È possibile ripristinare le impostazioni di fabbrica dell'apparecchio. Scegliere il parametro **Go**. Modalità Comfort, temperatura nominale 19 °C, programmazione di default.

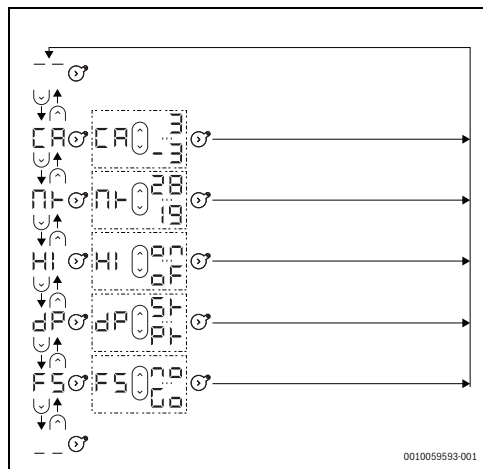

Fig. 4 Diagramma di flusso del menu Expert

5 Funzionamento (per gli apparecchi venduti tra il 2020 e il 2025)

- ▶ Osservare le avvertenze di sicurezza (→ capitolo 1.2, pag. 152).

5.1 Accensione/spengimento del convettore

Il convettore si accende e si spegne con l'interruttore On/Off (→ fig. 5, [3], pag. 167).

Per accendere il convettore:

- ▶ portare l'interruttore su **I**.

Per spegnere il convettore:

- ▶ portare l'interruttore su **O**.



Spegnere il convettore soltanto con l'interruttore On/Off quando dovrà rimanere inutilizzato per un lungo periodo, ad es. al termine della stagione di riscaldamento.

5.2 Impostazione di comando del termoregolatore

Gli elementi di servizio del termoregolatore sono rappresentati al capitolo 5.5, pag. 159.



Il termoregolatore non è dotato di una memoria della data. Se il convettore resta scollegato dalla rete di alimentazione elettrica per più di 5 secondi (giunto ad innesto sfilato), la data e l'ora vanno perdute. I programmi riscaldamento vengono conservati.

5.2.1 Accendere il termoregolatore

Tasto On/Off

Il tasto > (→ fig. 6, [7], pag. 167) accende e spegne il termoregolatore e il relativo display.

Per accendere il termoregolatore:

- ▶ premere il tasto >.

Per spegnere il termoregolatore:

- ▶ premere il tasto > per più di 5 secondi.

Quando il termoregolatore è acceso, il display mostra l'ultimo tipo di funzionamento utilizzato e le impostazioni attuali.

Quando si accende il display per la prima volta, il tipo di funzionamento impostato è il funzionamento in riscaldamento.

L'impostazione di fabbrica della temperatura per il tipo di funzionamento in riscaldamento è 19 °C.



Il display si oscura 5 minuti dopo l'ultima volta che è stato toccato.

5.3 Parametrizzazione e impostazioni

5.3.1 Selezione del menu Parametrizzazione

Il menu Parametrizzazione permette di eseguire le impostazioni dell'apparecchio.

Per richiamare il menu Parametrizzazione:

- ▶ premere ripetutamente il tasto > finché non si accende la spia di controllo sopra il pittogramma . **no** lampeggia.
- ▶ Premere il tasto ^ o v finché non appare **go**.
- ▶ Premere il tasto > per confermare **go**.
Sul display compare il menu Parametrizzazione.

5.3.2 Selezione dei menu di impostazione

È possibile selezionare i seguenti menu di impostazione:

- Giorno della settimana e ora (d/HH/MM)
- Programma giornaliero (P6)
- Programma settimanale (7d)
- Funzione finestra aperta (II)

Per richiamare un menu di impostazione:

- ▶ selezionare il menu Parametrizzazione.
- ▶ Premere ripetutamente il tasto > finché non si accende la spia di controllo del menu desiderato.

5.3.3 Chiusura del menu Parametrizzazione

Per abbandonare il menu Parametrizzazione:

- ▶ premere ripetutamente il tasto > finché non si accende la spia di controllo sopra il pittogramma . **no** lampeggia.
- ▶ Premere il tasto > per confermare **no**.

L'apparecchio si trova nel tipo di funzionamento in riscaldamento.





Dopo 60 secondi di inattività, il termoregolatore abbandona automaticamente il menu. L'apparecchio si trova quindi di nuovo nel tipo di funzionamento in riscaldamento.







5.4 Impostare il giorno della settimana e l'ora



Per poter impostare un programma giornaliero e settimanale, è necessario prima impostare il giorno della settimana e l'ora.





Per impostare il giorno e l'ora:

- ▶ selezionare il menu Parametrizzazione (→ capitolo 5.3.1, pag. 158).
Sul display viene visualizzato il menu Giorno e ora. Sul display lampeggia **d/1** ed è possibile impostare il giorno.
- ▶ Premere il tasto  o  per modificare il giorno.
1 indica il lunedì e 7 la domenica.
- ▶ Premere il tasto  per confermare il giorno.
Sul display lampeggia **HH/12**. È possibile impostare le ore.





- ▶ Premere il tasto  o  per impostare le ore da 0 a 23.
- ▶ Premere il tasto  per confermare le ore.
Sul display lampeggia **ΠΠ/00**. È possibile impostare i minuti.
- ▶ Premere il tasto  o  per impostare i minuti da 0 a 59.
- ▶ Premere il tasto  per confermare i minuti impostati.
Sul display viene visualizzato il menu Programma giornaliero (P6).

5.5 Tipi di funzionamento e visualizzazioni sul termoregolatore

Il presente capitolo si riferisce a tutti gli apparecchi Heat Convector 4000 dotati di display come indicato nella → fig. 6, pag. 167

Posizione	Simbolo	Tipo di funzionamento	Descrizione	
1		Funzionamento in riscaldamento	Impostazione della temperatura per il tipo di funzionamento in riscaldamento.	→ capitolo 5.5.2, pag. 160
2		ECO	Tipo di funzionamento per il risparmio energetico. Nell'impostazione di fabbrica, la temperatura è di 3 °C inferiore alla temperatura del tipo di funzionamento in riscaldamento.	→ capitolo 5.5.3, pag. 160
3		PROG	Commutazione automatica tra il tipo di funzionamento in riscaldamento e il tipo di funzionamento ECO.	→ capitolo 5.5.4, pag. 160 → capitolo 5.5.5, pag. 162 → capitolo 5.5.6, pag. 162
4		TIMER	Timer per la programmazione oraria dell'accensione e dello spegnimento dell'apparecchio.	→ capitolo 5.5.7, pag. 163

Tab. 2 Tipi di funzionamento sul termoregolatore (→ fig. 6, pag. 167)

Posizione	Simbolo	Spiegazione	Posizione	Simbolo	Spiegazione
15		Impostare il giorno della settimana e l'ora Il LED sopra questo simbolo lampeggia durante l'impostazione del giorno e dell'ora (→ capitolo 5.4, pag. 159).	14		Programma giornaliero P6 Il LED sopra questo simbolo lampeggia durante l'impostazione del programma giornaliero P6 (→ capitolo 5.5.5, pag. 162).
16		Programma settimanale 7d Il LED sopra questo simbolo lampeggia durante l'impostazione del programma settimanale 7d (→ capitolo 5.5.6, pag. 162).	5		Riconoscimento finestra aperta Questa funzione riconosce, in seguito a un improvviso calo di temperatura, che nel locale è stata aperta una finestra.

Posizione	Simbolo	Spiegazione
6		Impostazioni Per mezzo di questo simbolo è possibile eseguire le impostazioni.
12		Riscaldamento Quando il LED accanto a questo simbolo è acceso, l'apparecchio sta riscaldando.
7/8		Tipo di funzionamento/Conferma/On Con questo tasto si seleziona il tipo di funzionamento o si conferma un'impostazione. Quando l'apparecchio è spento, con questo tasto si accende l'apparecchio.
11/10/9		Giù/Su/Blocco tasti Con questi tasti si riduce o si aumenta un valore (ad es. la temperatura). Premendo entrambi i tasti, si attiva il blocco dei tasti per evitare modifiche accidentali delle impostazioni.
13		Indicazione sul display

Tab. 3 Visualizzazione (→ fig. 6, pag. 167)

5.5.1 Selezione e impostazione dei tipi di funzionamento

Per selezionare uno dei tipi di funzionamento:

- ▶ premere ripetutamente il tasto > finché non si accende la spia di controllo sotto il pittogramma del tipo di funzionamento desiderato.

Sul display viene visualizzata l'ultima temperatura impostata per il tipo di funzionamento.

Per modificare la temperatura del tipo di funzionamento:

- ▶ premere il tasto ^ o v fino a impostare la temperatura desiderata.

Dopo 5 secondi senza altre attività, la temperatura impostata viene salvata automaticamente.

Sul display viene visualizzata la temperatura aria ambiente.

5.5.2 Tipo di funzionamento Funzionamento in riscaldamento

Il termoregolatore mantiene il convettore alla temperatura impostata.

La temperatura desiderata può essere impostata da 7 °C e 12 °C a 28 °C. L'impostazione di fabbrica è 19 °C.

Per selezionare e impostare il tipo di funzionamento in riscaldamento:

- ▶ procedere come descritto al capitolo 5.5.1, pag. 160.



Se per il tipo di funzionamento in riscaldamento si imposta una temperatura inferiore a quella del tipo di funzionamento ECO, la temperatura impostata per il tipo di funzionamento ECO scende automaticamente di 1 °C sotto la temperatura del tipo di funzionamento in riscaldamento.

5.5.3 Tipo di funzionamento ECO

Nell'impostazione di fabbrica, la temperatura del tipo di funzionamento ECO è di 3 °C inferiore alla temperatura del tipo di funzionamento in riscaldamento.

La temperatura desiderata può essere impostata nell'intervallo che va da 6 °C a 1 °C in meno rispetto alla temperatura del tipo di funzionamento attuale.

Per selezionare e impostare il tipo di funzionamento ECO:

- ▶ procedere come descritto al capitolo 5.5.1, pag. 160.



Consigliamo di impostare il tipo di funzionamento ECO per la notte o quando la stanza non viene utilizzata per più di 2 h.

5.5.4 Tipo di funzionamento PROG

Per selezionare e impostare il tipo di funzionamento PROG:

- ▶ procedere come descritto al capitolo 5.5.1, pag. 160.



Per il tipo di funzionamento PROG valgono le temperature impostate in 5.5.2 e 5.5.3. Il programma giornaliero e settimanale stabilisce quale tipo di funzionamento deve essere attivato e quando.

Ci sono 5 programmi giornalieri predefiniti (P1...P5). A questi si aggiunge un ulteriore programma giornaliero (P6) impostabile a piacere (→ capitolo 5.5.5, pag. 162). L'insieme di questi programmi forma il programma settimanale (7d). Il programma settimanale può essere impostato a piacere (→ capitolo 5.5.6, pag. 162).

Programmi giornalieri predefiniti P1 - P5

Nelle tabelle a seguire vengono rappresentate le fasi di riscaldamento dei programmi predefiniti.

I programmi (P1...P5) non possono essere modificati.



Nelle tabelle seguenti, un quadratino nero indica il tipo di funzionamento in riscaldamento, una casella vuota il tipo di funzionamento ECO.

Durata	00	01	02	03	04	05	06	07	08	09	10	11	12	13	14	15	16	17	18	19	20	21	22	23	
Tipo di funzionamento							■	■												■	■	■	■		

Tab. 4 Programma P1

P1 è il programma predefinito consigliato quando di giorno non si soggiorna nella stanza (tipo di funzionamento ECO: ore

22:00...06:00 e ore 08:00...18:00; tipo di funzionamento in riscaldamento: ore 06:00...08:00 e ore 18:00...22:00).

Durata	00	01	02	03	04	05	06	07	08	09	10	11	12	13	14	15	16	17	18	19	20	21	22	23	
Tipo di funzionamento							■	■					■	■						■	■	■	■		

Tab. 5 Programma P2

P2 è il programma predefinito consigliato quando di giorno si soggiorna nella stanza soltanto nella pausa pranzo (tipo di funzionamento ECO: ore 22:00...06:00, 08:00...12:00 e ore

14:00...18:00; tipo di funzionamento in riscaldamento: ore 06:00...08:00, ore 12:00...14:00 e ore 18:00...22:00).

Durata	00	01	02	03	04	05	06	07	08	09	10	11	12	13	14	15	16	17	18	19	20	21	22	23	
Tipo di funzionamento									■	■	■	■	■	■	■	■	■	■	■	■	■	■	■		

Tab. 6 Programma P3

P3 è il programma predefinito consigliato quando si soggiorna sempre nella stanza, ad esempio il sabato o la domenica (tipo

di funzionamento ECO: ore 22:00...08:00; tipo di funzionamento in riscaldamento: ore 08:00...22:00).

Durata	00	01	02	03	04	05	06	07	08	09	10	11	12	13	14	15	16	17	18	19	20	21	22	23
Tipo di funzionamento	■	■	■	■	■	■	■	■	■	■	■	■	■	■	■	■	■	■	■	■	■	■	■	■

Tab. 7 Programma P4

P4 è il programma predefinito consigliato per il tipo di funzionamento in riscaldamento continuo.

Durata	00	01	02	03	04	05	06	07	08	09	10	11	12	13	14	15	16	17	18	19	20	21	22	23	
Tipo di funzionamento																									

Tab. 8 Programma P5

P5 è il programma predefinito consigliato per il funzionamento

in continuo del tipo di funzionamento ECO.

5.5.5 Impostazione del programma giornaliero P6 (personalizzato)

Se il giorno e l'ora sono già impostati, il programma giornaliero P6 è selezionato di default e le prime due operazioni non sono necessarie.

Per impostare il programma giornaliero P6:

- ▶ selezionare il menu Parametrizzazione (→ capitolo 5.3.1, pag. 158).
- ▶ Selezionare il menu di impostazione Programma giornaliero (P6) (→ capitolo 5.3.2, pag. 158).
Sul display lampeggia **P6/no.**
- ▶ Premere il tasto \wedge o \vee finché non compare **P6/go.**
- ▶ Premere il tasto \gt per confermare **P6/go.**
Sul display lampeggia **00/Ec.**
00 indica le ore e **Ec** il tipo di funzionamento ECO.

- ▶ Premere il tasto \wedge o \vee per modificare il tipo di funzionamento da **Ec** (ECO) a **Co** (funzionamento in riscaldamento).
- ▶ Premere il tasto \gt per confermare il tipo di funzionamento impostato per l'ora visualizzata.
Sul display lampeggia **01/Ec.**
- ▶ Ripetere la procedura per ogni ora da 0 a 23.
Dopo aver impostato l'ultima ora (23), sul display lampeggia **P6/no.**
- ▶ Premere il tasto \gt per confermare il programma giornaliero P6.
Sul display viene visualizzato il programma settimanale (7d).

La tabella mostra le impostazioni predefinite del programma giornaliero P6.

Durata	00	01	02	03	04	05	06	07	08	09	10	11	12	13	14	15	16	17	18	19	20	21	22	23
Tipo di funzionamento							■	■											■	■	■	■		

Tab. 9 Programma P6 (impostabile a piacere)

P6 ha le impostazioni predefinite del programma P1 (tipo di funzionamento ECO: ore 22:00...06:00 e ore 08:00...18:00; tipo di funzionamento in riscaldamento: ore 06:00...08:00 e ore 18:00...22:00).

5.5.6 Impostazione del programma settimanale 7d (personalizzato)

Se il programma giornaliero P6 è già impostato, il programma settimanale 7d è selezionato di default e le prime due operazioni non sono necessarie.

Per impostare il programma settimanale 7d:

- ▶ selezionare il menu Parametrizzazione (→ capitolo 5.3.1, pag. 158).
- ▶ Selezionare il menu di impostazione Programma settimanale 7d (→ capitolo 5.3.2, pag. 158).
Sul display lampeggia **7d/no.**
- ▶ Premere il tasto \wedge o \vee finché non compare **7d/go.**

- ▶ Premere il tasto \gt per confermare **7d/go.**
Sul display lampeggia **d1/P1.**
d1 indica il giorno e **P1** il programma impostato per quel giorno.
- ▶ Premere il tasto \wedge o \vee per cambiare il programma da **P1** a **P6.**
- ▶ Premere il tasto \gt per confermare il programma impostato per il giorno della settimana visualizzato.
Sul display lampeggia **d2/P1.**
- ▶ Ripetere la procedura per ogni giorno della settimana da d1 a d7.
Dopo aver impostato l'ultimo giorno (d7), sul display lampeggia **7d/no.**
- ▶ Premere il tasto \gt per confermare il programma settimanale 7d.
Sul display viene visualizzata la funzione finestra aperta.

La tabella mostra le impostazioni predefinite del programma settimanale 7d. È possibile assegnare un programma giornaliero da P1 a P6 a ciascun giorno della settimana.

Giorno	d1	d2	d3	d4	d5	d6	d7
Programma	P1	P1	P2	P1	P1	P3	P3

Tab. 10 Programma settimanale 7d (impostabile a piacere)

5.5.7 Tipo di funzionamento TIMER

Con il tipo di funzionamento Timer è possibile modificare (sovrascrivere) il programma impostato per un massimo di 8 h. Al termine del periodo di tempo del Timer, il convettore ritorna nel programma impostato.

L'impostazione di fabbrica è 1 h.

Il timer può essere modificato nell'intervallo da 1 a 8 h (a intervalli di 1 h).

Per selezionare il tipo di funzionamento TIMER:

- ▶ premere ripetutamente il tasto > finché non si accende la spia di controllo sotto il pittogramma ☹.
- Sul display viene visualizzato il tempo attualmente impostato, trascorso il quale l'apparecchio verrà spento.

Per modificare il tempo impostato per il tipo di funzionamento TIMER:

- ▶ premere il tasto ^ o v fino a impostare il tempo desiderato (nell'intervallo 1...8 h).
- Dopo 5 secondi senza altre attività, la temperatura impostata viene salvata automaticamente.
- Sul display viene visualizzata la temperatura aria ambiente.

Per abbandonare il tipo di funzionamento TIMER:

- ▶ premere il tasto >.
- Il timer si ferma. Sul display viene visualizzato il menu Parametrizzazione.
- ▶ **Attenzione:** se è selezionato il tipo di funzionamento PROG, la temperatura è fino a 6 °C più bassa (impostazione di fabbrica 3 °C). Questa impostazione vale per gli orari in cui è attivo il tipo di funzionamento ECO (→ capitolo 5.5.3, pag. 160).

5.5.8 Protezione antigelo

Con il tipo di funzionamento in riscaldamento è possibile impostare anche il tipo di funzionamento protezione antigelo.

Per impostare la protezione antigelo:

- ▶ impostare la temperatura del tipo di funzionamento in riscaldamento a 7 °C.
- Il convettore si attiva quando la temperatura aria ambiente scende sotto i 7 °C.
- Quando il programma impostato commuta sul tipo di funzionamento ECO, la temperatura limite di congelamento scende a 6 °C.

Attenzione:

se è selezionato il tipo di funzionamento PROG, negli orari in cui è attivo il tipo di funzionamento ECO la temperatura scende di un massimo di 6 °C (impostazione di fabbrica 3 °C) (→ capitolo 5.5.3, pag. 160).



Si consiglia di impostare questo tipo di funzionamento quando non si utilizza la stanza per più giorni consecutivi.

5.6 Impostazione della funzione finestra aperta

Se il programma settimanale 7d è già impostato, la funzione finestra aperta è selezionata di default e le prime due operazioni non sono necessarie.

Per attivare la funzione finestra aperta:

- ▶ selezionare il menu Parametrizzazione (→ capitolo 5.3.1, pag. 158).
- ▶ Selezionare il menu di impostazione Programma settimanale 7d (→ capitolo 5.3.2, pag. 158).
Sul display lampeggia][/oF.
- ▶ Premere il tasto ^ o v finché non compare][/on.
- ▶ Premere il tasto > per confermare][/on.
La funzione finestra aperta è attiva. Sul display viene visualizzato il menu Parametrizzazione.

Quando l'apparecchio rileva che c'è una finestra aperta nella stanza in cui è installato, il funzionamento in riscaldamento si interrompe e sul display lampeggia][.

Per riavviare il funzionamento in riscaldamento:

- ▶ premere il tasto ^ o v finché non compare][/go.
- ▶ Premere il tasto > per confermare][/go.
L'apparecchio si trova di nuovo nel funzionamento in riscaldamento. Sul display viene visualizzata la temperatura aria ambiente.





In alcuni casi l'apparecchio potrebbe non rilevare una finestra aperta ?

(ad esempio, se l'apparecchio è collocato in un'area isolata della stanza lontano da correnti d'aria, se è posizionato vicino a una fonte di calore o se la variazione di temperatura nella stanza è troppo bassa).



5.7 Blocco dei tasti

Per evitare modifiche accidentali delle impostazioni, è possibile bloccare il termoregolatore.

Per bloccare il termoregolatore:

- ▶ premere contemporaneamente i tasti  e  per più di 5 secondi.
Il blocco dei tasti è attivo. Sul display viene visualizzata solo la temperatura aria ambiente.





Per sbloccare il termoregolatore:

- ▶ premere contemporaneamente i tasti  e  per più di 5 secondi.
Il termoregolatore è sbloccato.



5.8 Calibrazione dell'apparecchio

Per allineare la temperatura visualizzata sul display con la temperatura aria ambiente effettiva, è possibile calibrare l'apparecchio.

Per calibrare l'apparecchio:

- ▶ misurare la temperatura aria ambiente e confrontarla con la temperatura visualizzata sul termoregolatore.
- ▶ Tenere premuti contemporaneamente i tasti ,  e .
Sul display viene visualizzato il valore di correzione attuale (impostazione di fabbrica 0,0°C).
- ▶ Premere il tasto  o  per modificare la temperatura con il valore di correzione da -3°C a +3°C.

Per terminare la calibrazione:

- ▶ tenere premuti contemporaneamente i tasti ,  e .
L'apparecchio si trova di nuovo nel tipo di funzionamento attuale.



Se non si preme alcun tasto per almeno 5 secondi, l'apparecchio esce automaticamente dalla modalità di calibrazione.

6 Pulizia e manutenzione

È vietato qualsiasi intervento sul prodotto.

- ▶ Non utilizzare detergenti abrasivi o corrosivi.
- ▶ **Prima di pulire l'apparecchio, staccarlo dall'alimentazione elettrica e lasciarlo asciugare prima di ricollegarlo.**
- ▶ Non posare il cavo di collegamento sul convettore caldo.
- ▶ Fare attenzione che l'acqua non possa penetrare nei componenti elettrici.
- ▶ Pulire ogni sei mesi la griglia di ingresso e di uscita dell'aria con un aspirapolvere o una spazzola per rimuovere polvere e sporcizia.

7 Protezione ambientale e smaltimento

La protezione dell'ambiente è un principio fondamentale per il gruppo Bosch.

La qualità dei prodotti, il risparmio e la tutela dell'ambiente sono per noi obiettivi di pari importanza. Ci atteniamo scrupolosamente alle leggi e alle norme per la protezione dell'ambiente.

Per proteggere l'ambiente impieghiamo la tecnologia e i materiali migliori tenendo conto degli aspetti economici.

Imballo

Per quanto riguarda l'imballo ci atteniamo ai sistemi di riciclaggio specifici dei rispettivi paesi, che garantiscono un ottimale riutilizzo.

Tutti i materiali impiegati per gli imballi rispettano l'ambiente e sono riutilizzabili.

Vecchi dispositivi elettrici ed elettronici



Questo simbolo significa che il prodotto non deve essere smaltito con altri rifiuti, ma che deve invece essere conferito presso gli appositi punti di trattamento, raccolta, riciclaggio e smaltimento.

Il simbolo è valido per i paesi che hanno direttive sui rifiuti elettronici, ad esempio la "Direttiva 2012/19/CE dell'Unione Europea sui rifiuti di apparecchi elettrici ed elettronici". Queste disposizioni definiscono il quadro normativo della direttiva valida per il ritorno e il riciclaggio degli apparecchi elettronici usati in ciascun paese.

Gli apparecchi elettronici che possono contenere sostanze pericolose devono essere riciclati in modo responsabile al fine di ridurre al minimo i possibili danni all'ambiente e i pericoli per la salute delle persone. A tal fine, il riciclaggio dei rifiuti elettronici contribuisce a preservare le risorse naturali.

Per ulteriori informazioni sullo smaltimento ecocompatibile degli apparecchi elettrici ed elettronici usati, contattare le autorità locali, la società di smaltimento dei rifiuti o il distributore presso il quale è stato acquistato il prodotto.

Per maggiori informazioni, visitare il sito:

www.bosch-homecomfortgroup.com/en/company/legal-topics/weee/

8 Informativa sulla protezione dei dati



Robert Bosch S.p.A., Società Unipersonale, Via M.A. Colonna 35, 20149 Milano, Italia, elabora informazioni su prodotti e installazioni, dati tecnici e di collegamento, dati di comunicazione, dati di cronologia clienti e registra-

zione prodotti per fornire funzionalità prodotto (art. 6 (1) sottopar. 1 (b) GDPR), per adempiere al proprio dovere di vigilanza unitamente a ragioni di sicurezza e tutela del prodotto (art. 6 (1) sottopar. 1 (f) GDPR), per salvaguardare i propri diritti in merito a garanzia e domande su registrazione di prodotti (art. 6 (1) sottopar. 1 (f) GDPR), nonché per analizzare la distribuzione dei prodotti e fornire informazioni personalizzate e offerte correlate al prodotto (art. 6 (1) sottopar. 1 (f) GDPR). Al fine di fornire servizi come vendita e marketing, gestione

contratti e pagamenti, programmazione servizi hotline e data hosting possiamo commissionare e trasferire dati a fornitori di servizi esterni e/o aziende affiliate a Bosch. Talvolta, ma soltanto con adeguata garanzia di tutela, i dati personali potrebbero essere trasferiti a destinatari non ubicati nello Spazio Economico Europeo. Ulteriori informazioni sono disponibili su richiesta. Può rivolgersi al Titolare del trattamento dei dati presso Data Protection Officer, Information Security and Privacy (C/ISP), Robert Bosch GmbH, Postfach 30 02 20, 70442 Stoccarda, GERMANIA.

Ha il diritto di opporsi in qualsiasi momento al trattamento dei dati personali in base all'art. 6 (1) sottopar. 1 (f) GDPR in riferimento alla sua situazione in particolare o in caso di utilizzo a fini di marketing diretto. Per esercitare tali diritti ci contatti tramite **DPO@bosch.com**. Seguire il Codice QR per ulteriori informazioni.

9 Eliminazione delle disfunzioni

Disfunzione	Cause	Rimedio
L'apparecchio scalda in modo continuo.	L'apparecchio è costantemente esposto a correnti d'aria. La potenza dell'apparecchio selezionata non è adatta alle dimensioni della stanza. Il convettore è sottodimensionato.	► Chiudere finestre e porte. ► Verificare se la potenza selezionata è adatta alle dimensioni della stanza (50 W/m ³).
La superficie del convettore è molto calda.	La potenza dell'apparecchio non è adatta alle dimensioni della stanza.	► Verificare se la potenza scelta è adatta alle dimensioni della stanza (50 W/m ³).

Tab. 11 Disfunzioni, possibili cause e rimedi

10 Dati

10.1 Dati tecnici

	Unità	Heat Convector HC4000-5...-25
Tensione elettrica di alimentazione	V	230 V AC ± 10 % 50 Hz
Potenza nominale del convettore (→ fig. 5, [1], pag. 167)	W	500, 1000, 1500, 2000, 2500
Grado/classe di protezione	IP	24/II
Cavo di collegamento	-	1,3 m, tipo di giunto ad innesto: CEE7/17

	Unità	Heat Convector HC4000-5...-25
Campo d'impostazione della temperatura	°C	7; 12...28
Posizione di montaggio	-	Orizzontale, a parete. Montando i piedini, verticale su pavimento.

Tab. 12 Dati tecnici HC4000-5...-25

10.2 Dati sul prodotto per il consumo energetico

Caratteristiche tecniche misurate e calcolate in conformità con il Regolamento (UE) 2024/1103			
Dati di contatto		BOSCH Thermotechnik GmbH Junkersstr. 20-24 73249 Wernau, Germania	
Identificatore del modello: HC4000-5...-25			
Voce	Simbolo	Valore	Unità
Potenza termica			
Potenza termica nominale	P_{nom}	0,5-2,5	kW
Potenza termica minima (indicativa)	P_{min}	0	kW
Potenza termica massima continua	$P_{max,c}$	0,5-2,5	kW
Assorbimento di potenza			
In modo spento (*)	P_o	0,00	W
In modalità standby	P_{sm}	0,24	W
In modalità "idle" (*)	P_{idle}	0,24	W
In standby di rete (*)	P_{nsm}	0,00	W
Modalità standby con visualizzazione di informazioni o stato			No
Efficienza energetica stagionale per il riscaldamento degli ambienti in modalità attiva (*)	$\eta_{s,on}$	96	%

Caratteristiche tecniche misurate e calcolate in conformità con il Regolamento (UE) 2024/1103	
Dati di contatto	BOSCH Thermotechnik GmbH Junkersstr. 20-24 73249 Wernau, Germania
Voce	Unità
Tipo di potenza termica / controllo della temperatura ambiente	
Potenza termica a uno stadio e nessun controllo della temperatura ambiente	No
Due o più stadi manuali, senza controllo della temperatura ambiente	No
Con controllo elettronico della temperatura ambiente	No
Controllo elettronico della temperatura ambiente più timer giornaliero	No
Controllo elettronico della temperatura ambiente e timer settimanale	Sì
Altre opzioni di controllo (sono possibili più selezioni)	
Regolazione della temperatura ambiente con rilevamento di presenza	No
Controllo della temperatura ambiente, con rilevamento della finestra aperta	Sì
Con opzione di controllo a distanza	No
Con controllo di avvio adattivo	Sì
Con limitazione del tempo di lavoro	No
Con sensore di lampadine nere	No
Con funzionalità di autoapprendimento	No
Con precisione di controllo	Sì

Tab. 13 Dati sul prodotto per il consumo energetico

11 Indirizzi di assistenza

Per conoscere gli indirizzi di assistenza per questo prodotto, scansionare il codice QR sotto riportato.



12 Allegato

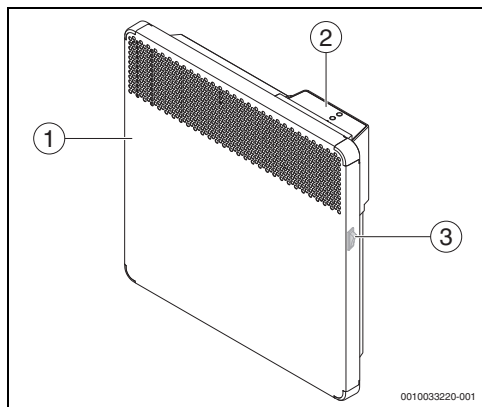

Fig. 5

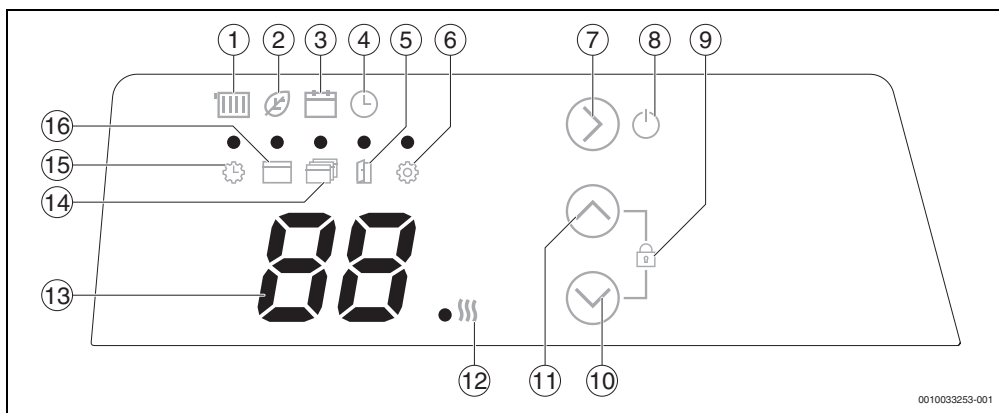

Fig. 6

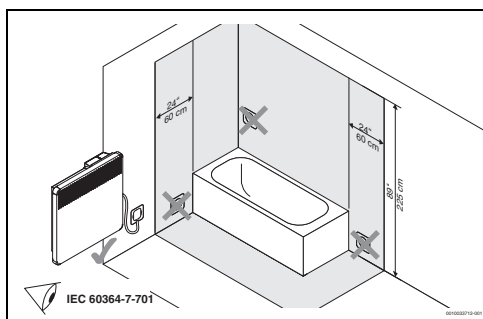

Fig. 7

Inhoudsopgave

1 Toelichting op de symbolen en veiligheidsinstructies	169
1.1 Toelichting op de symbolen	169
1.2 Algemene veiligheidsinstructies	169
2 Informatie	170
2.1 Conformiteitsverklaring	170
2.2 Leveringsomvang	170
2.3 Verklaring begrippen	170
2.4 Correct gebruik	170
2.5 Productbeschrijving	170
3 Eerste inbedrijfstelling	171
4 Bediening (voor toestellen verkocht vanaf 2025)	171
4.1 Convector in-/uitschakelen	171
4.2 Display van de bedieningsunit	171
4.3 Bedrijfsmodi	172
4.4 Temperatuurregeling	172
4.5 Vergrendelen toestelbediening	172
4.6 Toestel instellingen	172
4.7 Expertmenu	173
5 Bediening (voor toestellen verkocht tussen 2020 en 2025)	174
5.1 Convector inschakelen/uitschakelen	174
5.2 Bediening van de regelaar	174
5.2.1 Regelaar inschakelen	174
5.3 Parametrering en instellingen	174
5.3.1 Menu parametrering oproepen	174
5.3.2 Instellingsmenu's oproepen	175
5.3.3 Menu parametrering verlaten	175
5.4 Dag en tijd instellen	175
5.5 Bedrijfsmodus en weergaven op de regelaar	175
5.5.1 Bedrijfsmodus oproepen en instellen	176
5.5.2 Bedrijfsmodus cv-bedrijf	176
5.5.3 Bedrijfsmodus ECO	176
5.5.4 Bedrijfsmodus PROG	177
5.5.5 Dagprogramma P6 (individueel) instellen	178
5.5.6 Weekprogramma 7d (individueel) instellen	178
5.5.7 Bedrijfsmodus TIMER	179
5.5.8 Vorstbescherming	179
5.6 Venster-open-functie instellen	179
5.7 Toetsblokkering	180
5.8 Toestel kalibreren	180
6 Reiniging en onderhoud	180
7 Milieubescherming en afvalverwerking	180
8 Informatie inzake gegevensbescherming	181
9 Storingen verhelpen	181
10 Gegevens	181
10.1 Technische gegevens	181
10.2 Productkenmerken voor energieverbruik	182
11 Service-adressen	183
12 Appendix	183

1 Toelichting op de symbolen en veiligheidsinstructies

1.1 Toelichting op de symbolen

Waarschuwing

Bij waarschuwingen geven signaalwoorden de soort en de ernst van de gevolgen aan indien de maatregelen ter voorkoming van het gevaar niet worden opgevolgd.

De volgende signaalwoorden zijn vastgelegd en kunnen in dit document worden gebruikt:

 **GEVAAR**
GEVAAR betekent dat er ernstig of levensgevaarlijk lichamelijk letsel zal ontstaan.

 **WAARSCHUWING**
WAARSCHUWING betekent dat zwaar of levensgevaarlijk lichamelijk letsel kan ontstaan.

 **VOORZICHTIG**
VOORZICHTIG betekent, dat licht tot middelzwaar persoonlijk letsel kan ontstaan.

OPMERKING
OPMERKING betekent dat materiële schade kan ontstaan.

Belangrijke informatie

Belangrijke informatie, zonder gevaar voor mens of materiaal, wordt met het getoonde info-symbool gemarkeerd.

Aanvullende symbolen

Symbool	Betekenis
▶	Handeling
→	Verwijzing naar een andere plaats in het document
•	Opsomming
–	Opsomming (2e niveau)

Tabel 1

1.2 Algemene veiligheidsinstructies

Instructies voor de doelgroep

Deze gebruiksinstructie is bedoeld voor de eigenaar van het product.

De instructies in alle handleidingen moeten worden aangehouden. Wanneer deze niet worden gerespecteerd, kan dit ernstig persoonlijk letsel, ook met dodelijke afloop, en materiële schade en milieuschade tot gevolg hebben.

- ▶ Lees de installatie-instructies (verwarmingsregelaar en zo voort) voor de bediening en bewaar deze zorgvuldig.
- ▶ Houd de veiligheids- en waarschuwingsinstructies aan.
- ▶ De reiniging en het onderhoud conform de gespecificeerde intervallen minimaal eenmaal per jaar te worden uitgevoerd. Controleer daarbij of heel de installatie goed functioneert.
- ▶ Verhelp onmiddellijk vastgestelde gebreken.

Veiligheid van huishoudelijke en soortgelijke elektrische toestellen

Ter voorkoming van gevaar door elektrische kamerverwarming gelden conform EN 60335-1 en EN 60335-2-30 de volgende instructies:

“Kinderen jonger dan 3 jaar moeten uit de buurt worden gehouden, tenzij ze voortdurend onder toezicht staan. Kinderen tussen de 3 en 8 jaar mogen het toestel alleen onder begeleiding in- en uitschakelen of wanneer ze zijn geïnstrueerd over het veilige gebruik van het toestel en de daaruit voortvloeiende gevaren hebben begrepen, mits het toestel in de normale toestand is geplaatst of geïnstalleerd. Kinderen tussen de 3 en 8 jaar mogen de connector niet in de contactdoos steken, het toestel niet besturen, het toestel niet reinigen en/of niet het door de gebruiker uit te voeren onderhoud uitvoeren.”

“Wanneer de netkabel wordt beschadigd, moet deze door de fabrikant of haar servicedienst of een gekwalificeerde persoon worden vervangen, om gevaar te vermijden.”

Veiligheid van huishoudelijke en soortgelijke elektrische toestellen

Ter voorkoming van gevaar door elektrische apparatuur gelden conform EN 60335-1 de volgende instructies:

“Dit toestel kan door kinderen vanaf 8 jaar en ouder en door personen met verminderde fysieke, sensorische of mentale capaciteiten of gebrek aan ervaring en kennis worden gebruikt, wanneer deze onder toezicht staan of voor wat betreft het veilig gebruik van het toestel zijn geïnstrueerd en de daaruit resulterende gevaren begrijpen. Kinderen mogen niet met het toestel spelen. Reiniging en gebruikersonderhoud mogen niet door kinderen zonder toezicht worden uitgevoerd.”

“Wanneer de netaansluitkabel wordt beschadigd, moet deze door de fabrikant of haar servicedienst of een gekwalificeerde persoon worden vervangen, om gevaar te vermijden.”

Installatie en gebruik

- ▶ Apparaat niet onder een contactdoos of in de buurt van gordijnen of ander brandbaar materiaal installeren.
- ▶ Verwarming niet in de directe omgeving van een bad, een douche of een zwembassin gebruiken.
- ▶ Product niet in kleine ruimte gebruiken wanneer deze door personen wordt gebruikt die niet in staat zijn de ruimte alleen te verlaten, tenzij de ruimte continu wordt bewaakt.

Hete oppervlakken

Sommige delen van dit product kunnen zeer heet worden en bij huidcontact verbranding veroorzaken. Bijzondere voorzichtigheid is geboden wanneer kinderen en kwetsbare volwassenen aanwezig zijn.

Oververhittingsgevaar, brandgevaar

Om het brandgevaar te reduceren:

- ▶ Textiel, gordijnen of andere brandbare materialen op tenminste 1 m afstand van de luchtuitlaat houden.
- ▶ Niets op de convector leggen. De convector niet afdekken en niet beklimmen. 
- ▶ Zorg voor een ongehinderde warmteafgifte van de convector.
- ▶ Gebruik het product uitsluitend op een horizontale en stabiele ondergrond of bevestig het aan de wand.

Levensgevaar door elektrische stroom!

Aanraken van een defect product of defecte aansluitkabel kan een elektrische schok tot gevolg hebben.

- ▶ Gebruik het product niet wanneer u het heeft laten vallen.
- ▶ Gebruik het product niet wanneer er zichtbare beschadigingen zijn.
- ▶ Open het product niet.
- ▶ Vermijd elke ingreep.
- ▶ Gebruik het product niet meer en koppel het los van het elektriciteitsnet.
- ▶ Contact met de service opnemen.
De service-adressen vindt u in hoofdstuk 11, pagina 183.

-of-

- ▶ Voer het product af volgens de voorschriften.

2 Informatie

Deze instructie bevat belangrijke informatie betreffende een veilige bediening voor de Heat Convector 4000 gebruiker.

De convector mag alleen buiten het veiligheidsbereik (grijs weergegeven → afb. 7, pagina 183) worden opgesteld of gemonteerd.

Hiervoor:

- ▶ installatiehandleiding aanhouden.

2.1 Conformiteitsverklaring

Dit product voldoet qua constructie en werking aan de Europese en nationale vereisten.

 Met de CE-markering wordt de conformiteit van het product met alle toepasbare EU-voorschriften bevestigd, welke samenhangen met het aanbrengen van deze markering.

De volledige tekst van de conformiteitsverklaring is via internet beschikbaar: www.nefit-bosch.nl.

2.2 Leveringsomvang

- ▶ Controleer bij de levering of de verpakking niet beschadigd is.
- ▶ Controleer de leveringsomvang op volledigheid:
 - Heat Convector 4000
 - Technische documentatie

2.3 Verklaring begrippen

De Heat Convector 4000 wordt hierna in dit document ook product, convector of toestel genoemd.

2.4 Correct gebruik

De convector is bedoeld voor het opwarmen van woonruimten.

- ▶ Houd de aansluitvoorwaarden aan conform de technische gegevens en de nationale normen en voorschriften.
- ▶ De convector mag alleen buiten het veiligheidsbereik (grijs weergegeven → afb. 7, pagina 183) worden opgesteld of gemonteerd.

Een ander gebruik is niet toegestaan. Daaruit resulterende schade valt niet onder de aansprakelijkheid.

2.5 Productbeschrijving

De Heat Convector 4000 is een wandhangende of vloerstaande elektrische plaatconvector voor het opwarmen van ruimten (→ afb. 5, pagina 183).

Legenda bij afb. 5, pagina 183:

- [1] Convector
- [2] Display
- [3] Schakelaar aan/uit

3 Eerste inbedrijfstelling

Wanneer het apparaat is geïnstalleerd, opgesteld of uit een duidelijk koudere omgeving is gehaald, moet het zich aan de kamertemperatuur aanpassen.

- ▶ Toestel een half uur niet inschakelen.



Wanneer het toestel voor de eerste keer verwarmt, kan er een lichte geurbelasting (maximaal 2 uur) ontstaan door uitdrogen van productieresten.

4 Bediening (voor toestellen verkocht vanaf 2025)

Dit hoofdstuk geldt voor elk Heat Convector 4000 toestel met een display zoals weergegeven in →afb. 1, pagina 171

- ▶ Houd de veiligheidsaanwijzingen aan (→ hoofdstuk 1.2, pagina 169).

4.2 Display van de bedieningsunit

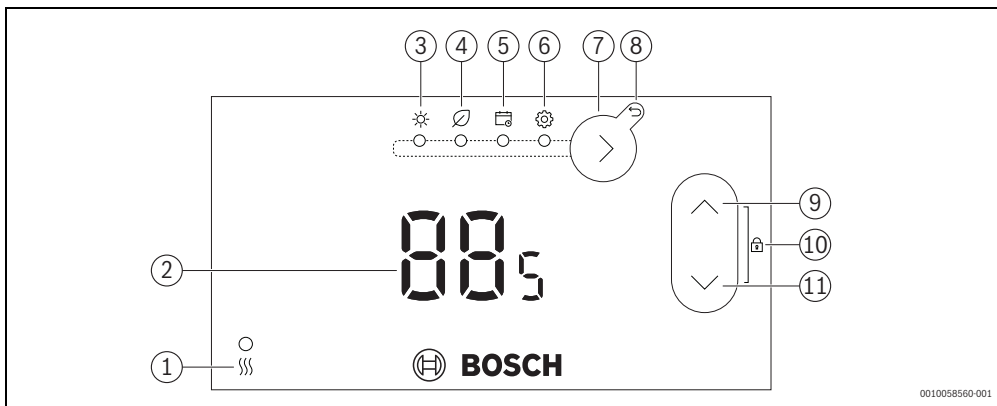

Afb. 1 Bedieningselementen

- [1] Verwarmingsindicator
- [2] Scherm (bedrijfsindicatie)
- [3] Comfortbedrijf
- [4] ECO-bedrijf
- [5] PROG-bedrijf
- [6] Instellingen
- [7] Modus-keuzetoets / bevestiging
- [8] Terug (lang indrukken)
- [9] Verhogen
- [10] Vergrendelen/ontgrendelen (lang indrukken 2 toetsen)
- [11] Verlagen

4.1 Convector in-/uitschakelen

De ON/OFF-toets bevindt zich aan de achterkant van de bedieningsunit.

- ▶ Voor inschakelen van het toestel, zet de schakelaar op **I**.

Na de eerste keer inschakelen, gaat de regelaar van het toestel standaard naar de vooringestelde programmamodus P6. De programmamodus P6 is ingesteld op maandag 12:00 uur. De dag- en tijdstellingen kunnen worden veranderd. →

- ▶ Om het toestel uit te schakelen, zet de schakelaar op **O**.



Gebruik de ON/OFF-knop alleen wanneer het verwarmen gedurende langere tijd moet worden gestopt, bijvoorbeeld tijdens het zomerseizoen.

4.3 Bedrijfsmodi

Het toestel heeft drie bedrijfsstanden:

Comfortbedrijf. In deze modus kan een normale bedrijfstemperatuur worden ingesteld. De temperatuur van het comfortbedrijf, oftewel de comforttemperatuur, wordt ook gebruikt gedurende de comfortfase of in PROG-bedrijf.

ECO-bedrijf. In deze modus kan een temperatuur worden ingesteld voor periodes waarin een laag energieverbruik van het toestel is gewenst. Deze temperatuur, oftewel de eco-temperatuur, wordt ook gebruikt gedurende de ECO-fase of in PROG-bedrijf.



PROG-bedrijf. Het toestel volgt de vooringestelde programma's voor elke dag van de week. Deze programma's kunnen worden veranderd, net zoals de tijden voor de Comfort-, ECO- of uitschakelfases van het toestel in PROG-bedrijf.



In PROG-bedrijf vraagt het toestel om instelling van de tijd en weekdag, indien dit niet al is gebeurd.

4.4 Temperatuurregeling



In comfortbedrijf

Druk op de knop  tot de bedrijfsindicatie onder het programma oplicht. Het scherm toont het laatste temperatuursetpoint in comfortbedrijf (standaard 19 °C). Het temperatuursetpoint kan worden ingesteld tussen 12 °C en 28 °C in stappen van 0,5 °C met de knoppen / .



Bij langdurige afwezigheid, kan het temperatuursetpoint worden ingesteld op 7 °C (vorstbeschermingstemperatuur).



In ECO-bedrijf



Druk op de knop  tot de bedrijfsindicatie onder het programma oplicht. Het scherm toont het laatste temperatuursetpoint in eco-bedrijf (standaard 15,5 °C). Het temperatuursetpoint kan worden ingesteld tussen 10 °C en 19 °C in stappen van 0,5 °C met de knoppen / . Het maximale Eco-temperatuursetpoint is begrensd (2 °C onder de comforttemperatuur).



Bij langdurige afwezigheid, kan het temperatuursetpoint worden ingesteld op 7 °C (vorstbeschermingstemperatuur).

In PROG-bedrijf

Druk op de knop  tot de bedrijfsindicatie onder het programma oplicht. In deze modus is het niet mogelijk het temperatuursetpoint te veranderen. Gebruik de knoppen /  voor het bekijken van de actuele bedrijfsmodus van het toestel. Indien het scherm weergeeft:





- ▶  Het toestel volgt de temperatuurinstelling in comfortbedrijf. Voor veranderen van de comforttemperatuur, ga naar comfortbedrijf.
- ▶  Het toestel volgt de temperatuurinstelling in eco-bedrijf. Voor veranderen van de comforttemperatuur, ga naar eco-bedrijf.
- ▶  Het toestel verwarmt niet (alleen mogelijk in PROG-bedrijf).

Ga naar de toestelinstellingen om vooringestelde programma's in PROG-bedrijf te veranderen.



Het gebruik van Eco-Comfort-overgang wordt geadviseerd omdat dit efficiënter is dan Off-Comfort-overgang.







4.5 Vergrendelen toestelbediening

Om ongewenste verandering door kinderen te voorkomen, kunt u de toestelregelbediening vergrendelen door de knoppen  en  tegelijkertijd in te drukken. Houd de knoppen 3 seconden ingedrukt. Het scherm toont . Toestelbediening is vergrendeld. Voer dezelfde handeling uit om de toestelbediening weer vrij te geven. Het scherm toont .

4.6 Toestel instellingen

Druk op de knop  tot de bedrijfsindicatie onder het programma oplicht. Het instellingenmenu omvat:

Weekdag en tijd instellen

Kies met de knoppen  en , parameter . Stel het uur in . Stel de minuut in . Stel de dag van de week in  (1 – maandag, 2 – dinsdag...).



Nadat het toestel is uit- en ingeschakeld, kan het nodig zijn de tijd en weekdag opnieuw in te stellen.

Activeren/deactiveren openraamdetectie

Maakt detectie van de temperatuurverandering mogelijk door het openen en sluiten van een venster. Wanneer u vergeet het toestel uit te schakelen voor een langdurige ventilatie van de ruimte, voorkomt deze functie onnodige verwarming.

Kies met de knoppen \curvearrowright en \curvearrowleft , parameter $\square\square$. Activeren/deactiveren openraamdetectie ($\square\square$ / $\square\square$).

Wanneer het toestel detecteert dat een venster is geopend, knippert de parameter $\square\square$ op het scherm en het toestel schakelt automatisch over naar de vorstbeveiligingsmodus (7 °C).

Wanneer het toestel detecteert dat een venster is gesloten als de cyclus handmatig wordt gestopt, verdwijnt de parameter van het scherm en het toestel keert terug naar de voorgaande bedrijfsmodus.

Voor handmatig stoppen van de openraamdetectiecyclus:

- ▶ Kies met de knoppen \curvearrowright en \curvearrowleft , parameter $\square\square$;
- ▶ Bevestig met knop \odot .



Afgeraden wordt deze functie te gebruiken in ruimten waar het tocht, bijvoorbeeld in gangen of in ruimten dicht bij de voordeur.

Programma voor elke dag van de week

7 programma's zijn vooringesteld. Standaard zijn al voor elke dag programma's toegekend.

Het is mogelijk de dagprogramma's indien gewenst te wijzigen. Kies met de knoppen \curvearrowright en \curvearrowleft , parameter $\square\square$. Kies een dag om te programmeren, bijv. maandag. Kies een programma van P1 t/m P7 voor de gekozen dag.

Herhaal deze stappen voor het kiezen van het programma voor elke dag van de week.

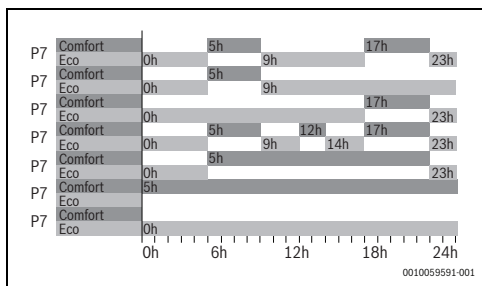

Afb. 2 Standaardprogramma's P1-P7

Veranderen van programma's

Het is mogelijk de vooringestelde programma's te wijzigen. Voor elk programma (van P1 tot P7) is het mogelijk per uur de bedrijfsmodus in te stellen (van 0 tot 23 uur). Kies met de knoppen \curvearrowright en \curvearrowleft , parameter $\square\square$. Kies het te wijzigen programma \square / \square . Kies de bedrijfsmodus voor elk uur $\square\square$ / $\square\square$ / $\square\square$.

Menu toestelinstellingen

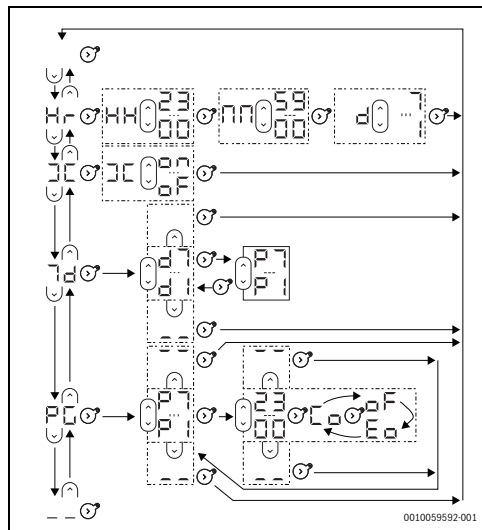

Afb. 3 Flowchart menu toestelinstellingen

4.7 Expertmenu

Voor toegang tot de geavanceerde functies van het instrument, de 2 knoppen gedurende 3 seconden ingedrukt houden \odot .

Kalibratie

Het is mogelijk de door het toestel gemeten temperatuur bij te stellen overeenkomstig de kamertemperatuur. De kalibratietemperatuur is -3 °C tot +3 °C in relatie tot de temperatuur die wordt getoond op het scherm.

Maximumtemperatuur

Het is mogelijk deze temperatuur te veranderen, welke daarna niet wordt overschreden (tussen 19 °C en 28 °C). Standaard is de maximumtemperatuur 28 °C.

Verwarmingsindicator

Het is mogelijk de verwarmingsindicator uit te schakelen, wanneer het toestel in de stand-by-stand staat. Kies parameter **oF** om de bedrijfsindicatie uit te schakelen.

Af scherming

Het is mogelijk in te stellen, welke temperatuur wordt getoond op het scherm voordat wordt omgeschakeld naar stand-by-bedrijf:

- ▶ **St** voor weergeven van de ingestelde temperatuur.
- ▶ **Pt** voor weergeven van de gemeten temperatuur.

Fabrieksinstellingen

Het is mogelijk het toestel naar de fabrieksinstellingen terug te zetten. Kies parameter **Go**. Comfortbedrijf, temperatuursetpoint 19 °C, programmering standaard.

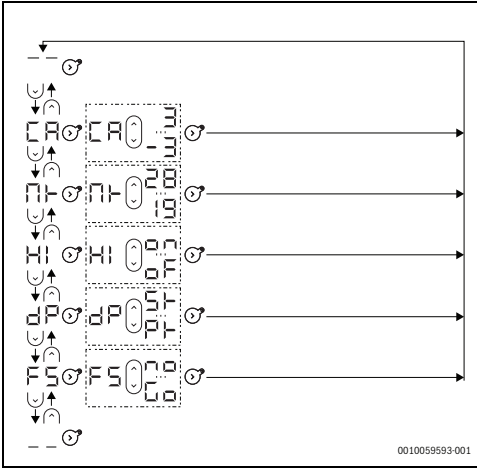

Afb. 4 Flowchart expertmenu

5 Bediening (voor toestellen verkocht tussen 2020 en 2025)

- ▶ Houd de veiligheidsaanwijzingen aan (→ hoofdstuk 1.2, pagina 169).

5.1 Convector inschakelen/uitschakelen

De convector wordt via de schakelaar aan/uit (→ afb. 5, [3], pagina 183) in- en uitgeschakeld.

Om de convector in te schakelen:

- ▶ Schakelaar op **I** zetten.

Om de convector uit te schakelen:

- ▶ Schakelaar op **0** zetten.



De convector alleen via de schakelaar aan/uit uitschakelen wanneer deze gedurende langere tijd niet nodig is, bijv. aan het einde van de verwarmingsperiode.

5.2 Bediening van de regelaar

De bedieningselementen van de regelaar zijn weergegeven in hoofdstuk 5.5, pagina 175.



De regelaar heeft geen datumgeheugen. Wanneer de convector langer dan 5 seconden van het elektriciteitsnet wordt losgekoppeld (stekker losgetrokken), gaan de datum en de tijd verloren. Verwarmingsprogramma's blijven behouden.

5.2.1 Regelaar inschakelen

Toets aan/uit

Met de toets > (→ afb. 6, [7], pagina 183) wordt de regelaar met het display in- en uitgeschakeld.

Om de regelaar in te schakelen:

- ▶ Druk de toets > in.

Om de regelaar uit te schakelen:

- ▶ Toets > langer dan 5 seconden indrukken.

Wanneer de regelaar is ingeschakeld, toont het display de laatst gebruikte bedrijfsmodus met de actuele instellingen.

Wanneer het display voor de eerste keer wordt ingeschakeld, is de bedrijfsmodus cv-bedrijf ingesteld. De fabrieksinstelling voor de temperatuur in de bedrijfsmodus cv-bedrijf is 19 °C.



Wanneer het display niet meer wordt aangeraakt, wordt deze na 5 minuten donker.

5.3 Parametrering en instellingen

5.3.1 Menu parametrering oproepen

Via het menu parametrering kunnen instellingen van het toestel worden uitgevoerd.

Om het menu parametrering op te roepen:

- ▶ Toets > herhaaldelijk indrukken, tot het controlelampje boven het pictogram brandt.
no knippert.
- ▶ Druk de toets of in, tot **go** verschijnt.
- ▶ De toets > indrukken om **go** te bevestigen.
Op het display verschijnt het menu parametrering.

5.3.2 Instellingsmenu's oproepen

De volgende instellingsmenu's kunnen worden opgeroepen:

- Weekdag en tijd (d/HH/MM)
- Dagprogramma (P6)
- Weekprogramma (7d)
- Venster-open-functie ([])

Om een instellingsmenu op te roepen:

- ▶ Menu parametring oproepen.
- ▶ Toets > herhaaldelijk indrukken, tot het controlelampje van het gewenste menu gaat branden.

5.3.3 Menu parametring verlaten

Om het menu parametring te verlaten:

- ▶ Toets > herhaaldelijk indrukken, tot het controlelampje boven het pictogram  brandt. **no** knippert.
- ▶ De toets > indrukken om **no** te bevestigen. Het apparaat bevindt zich in de bedrijfsmodus cv-bedrijf.



Na 60 seconden zonder activiteit in een van de instellingsmenu's verlaat de regelaar dit menu automatisch. Het apparaat bevindt zich dan weer in de bedrijfsmodus cv-bedrijf.

5.4 Dag en tijd instellen







Weekdag en tijd moeten zijn ingesteld, voordat dagprogramma en weekprogramma kunnen worden ingesteld.

Om de weekdag en de tijd in te stellen:

- ▶ Menu parametring oproepen (→ hoofdstuk 5.3.1, pagina 174).
Menu weekdag en tijd wordt op het display weergegeven. Op het display knippert **d/1** en de weekdag kan worden ingesteld.
- ▶ Toets  of  indrukken, om de weekdag te veranderen. 1 staat voor maandag en 7 voor zondag.
- ▶ Toets > indrukken, om de ingestelde weekdag te bevestigen.
Op het display knippert **HH/12**. De uren kunnen worden ingesteld.
- ▶ Toets  of  indrukken, om de uren van 0 tot 23 in te stellen.
- ▶ Toets > indrukken, om de ingestelde uren te bevestigen.
Op het display knippert **ΠΠ/00**. De minuten kunnen worden ingesteld.
- ▶ Toets  of  indrukken, om de minuten van 0 tot 59 in te stellen.
- ▶ Toets > indrukken, om de ingestelde minuten te bevestigen.
Op het display wordt het menu dagprogramma (P6) weergegeven.

5.5 Bedrijfsmodus en weergaven op de regelaar

Dit hoofdstuk geldt voor elk Heat Convector 4000 toestel met een display zoals weergegeven in →afb. 6, pagina 183

Positie		Bedrijfsmodus	Description	
1		Cv-bedrijf	Temperatuur voor de bedrijfsmodus cv-bedrijf instellen.	→ Hoofdstuk 5.5.2, pagina 176
2		ECO	Bedrijfsmodus voor energiebesparing. De temperatuur is in de fabriekinstelling 3 °C onder de temperatuur van de bedrijfsmodus cv-bedrijf ingesteld.	→ Hoofdstuk 5.5.3, pagina 176
3		PROG	Tussen bedrijfsmodus cv-bedrijf en bedrijfsmodus ECO automatisch omschakelen.	→ hoofdstuk 5.5.4, pagina 177 → hoofdstuk 5.5.5, pagina 178 → hoofdstuk 5.5.6, pagina 178
4		TIMER	Timer voor het tijdprogramma voor het in-/uitschakelen van het toestel.	→ Hoofdstuk 5.5.7, pagina 179

Tabel 2 Bedrijfsmodus op de regelaar (→afb. 6, pagina 183)

Positie	Symbol	Toelichting
15		Dag en tijd instellen De LED boven dit symbool knippert, wanneer de dag en tijd worden ingesteld (→ hoofdstuk 5.4, pagina 175).
16		Weekprogramma 7d De LED boven dit symbool knippert, wanneer het weekprogramma 7d wordt ingesteld (→ hoofdstuk 5.5.6, pagina 178).
14		Dagprogramma P6 De LED boven dit symbool knippert, wanneer het dagprogramma P6 wordt ingesteld (→ hoofdstuk 5.5.5, pagina 178).
5		Herkenning open raam Deze functie herkent vanwege een plotselinge temperatuurdaling in een ruimte, dat een raam is geopend.
6		Settings Via dit symbool kunnen instellingen worden uitgevoerd.
12		Verwarmen Wanneer de LED naast dit symbool brandt, verwarmt het toestel.
7/8		Bedrijfsmodus/bevestigen/aan Met deze toets wordt de bedrijfsmodus gekozen of een instelling bevestigd. Bij uitgeschakeld toestel wordt het toestel via deze toets ingeschakeld.
11/10/9		Onder/boven/toetsblokkering Met deze toetsen wordt een waarde (bijv. de temperatuur) verlaagd of verhoogd. Via beide toetsen kan de toetsblokkering worden geactiveerd, om onbedoelde veranderingen van de instellingen te voorkomen.
13		Display

Tabel 3 Weergeven (→ afb. 6, pagina 183)

5.5.1 Bedrijfsmodus oproepen en instellen

Om een van de bedrijfsmodi op te roepen:

- ▶ Toets > herhaaldelijk indrukken, tot het controlelampje onder het pictogram van de gewenste bedrijfsmodus gaat branden.
Op het display wordt de laatste voor de bedrijfsmodus ingestelde temperatuur getoond.

Om de temperatuur van de bedrijfsmodus te veranderen:

- ▶ Druk de toets ^ of v in, tot de gewenste temperatuur is ingesteld.
Na 5 seconden zonder bediening wordt de ingestelde temperatuur automatisch opgeslagen.
In het display wordt de kamertemperatuur getoond.

5.5.2 Bedrijfsmodus cv-bedrijf

De regelaar houdt de convector op de ingestelde temperatuur.

De gewenste temperatuur kan van 7 °C en 12 °C tot 28 °C worden ingesteld. De fabrieksinstelling is 19 °C.

Om de bedrijfsmodus cv-bedrijf op te roepen en in te stellen:

- ▶ Ga te werk zoals beschreven onder hoofdstuk 5.5.1, pagina 176.



Wanneer de temperatuur voor de bedrijfsmodus cv-bedrijf lager dan de temperatuur voor bedrijfsmodus ECO wordt ingesteld, wordt de temperatuurinstelling voor de bedrijfsmodus ECO automatisch tot 1 °C onder de temperatuur van de bedrijfsmodus cv-bedrijf verlaagd.

5.5.3 Bedrijfsmodus ECO

De fabrieksinstelling van de temperatuur voor bedrijfsmodus ECO is 3 °C onder de temperatuur van de bedrijfsmodus cv-bedrijf ingesteld.

De gewenste temperatuur kan in het bereik van 6 °C tot 1 °C onder de temperatuur van de actuele bedrijfsmodus worden ingesteld.

Om de bedrijfsmodus ECO op te roepen en in te stellen:

- ▶ Ga te werk zoals beschreven onder hoofdstuk 5.5.1, pagina 176.



Wij adviseren, de bedrijfsmodus ECO in te stellen gedurende de nacht of wanneer de ruimte langer dan 2 uur niet wordt gebruikt.

5.5.4 Bedrijfsmodus PROG

Om de bedrijfsmodus PROG op te roepen en in te stellen:

- Ga te werk zoals beschreven onder hoofdstuk 5.5.1, pagina 176.



Voor de bedrijfsmodus PROG gelden de temperaturen die onder 5.5.2 en 5.5.3 zijn ingesteld. Wanneer welke bedrijfsmodus actief is, wordt via het dag- en weekprogramma gestuurd.

Er zijn 5 voorgedefinieerde dagprogramma's (P1...P5). Een ander dagprogramma (P6) is individueel instelbaar (→ hoofdstuk 5.5.5, pagina 178). Uit deze programma's wordt het weekprogramma (7d) samengesteld.

Duur	00	01	02	03	04	05	06	07	08	09	10	11	12	13	14	15	16	17	18	19	20	21	22	23
Bedrijfsmodus							■	■											■	■	■	■		

Tabel 4 Programma P1

P1 is het voorgedefinieerde programma, dat bij afwezigheid overdag wordt geadviseerd (bedrijfsmodus

ECO:22:00...06:00 uur en 08:00...18:00 uur; bedrijfsmodus cv-bedrijf: 06:00...08:00 uur en 18:00...22:00 uur).

Duur	00	01	02	03	04	05	06	07	08	09	10	11	12	13	14	15	16	17	18	19	20	21	22	23
Bedrijfsmodus							■	■					■	■					■	■	■	■		

Tabel 5 Programma P2

P2 is het voorgedefinieerde programma, dat bij afwezigheid overdag maar aanwezigheid 's middags wordt geadviseerd (bedrijfsmodus ECO:22:00...06:00 uur, 08:00...12:00 uur en

14:00...18:00; bedrijfsmodus cv-bedrijf: 06:00...08:00 uur, 12:00...14:00 uur en 18:00...22:00 uur).

Duur	00	01	02	03	04	05	06	07	08	09	10	11	12	13	14	15	16	17	18	19	20	21	22	23
Bedrijfsmodus									■	■	■	■	■	■	■	■	■	■	■	■	■	■	■	

Tabel 6 Programma P3

P3 is het voorgedefinieerde programma, dat bij constante aanwezigheid, bijvoorbeeld op zaterdag of zondag, wordt geadvi-

seerd (bedrijfsmodus ECO:22:00...08:00 uur; bedrijfsmodus cv-bedrijf: 08:00...22:00 uur).

Duur	00	01	02	03	04	05	06	07	08	09	10	11	12	13	14	15	16	17	18	19	20	21	22	23
Bedrijfsmodus	■	■	■	■	■	■	■	■	■	■	■	■	■	■	■	■	■	■	■	■	■	■	■	■

Tabel 7 Programma P4

P4 is het voorgedefinieerde programma, dat voor constant bedrijf in de bedrijfsmodus cv-bedrijf wordt geadviseerd.

Het weekprogramma kan individueel worden ingesteld (→ hoofdstuk 5.5.6, pagina 178).

Voorgedefinieerde dagprogramma's P1 tot P5

In de tabellen hierna worden de verwarmingsfasen van de voor- ingestelde programma's getoond.

De programma's (P1...P5) kunnen niet worden veranderd.



In de volgende tabellen staat een zwart vierkantje voor de bedrijfsmodus cv-bedrijf, een open cel voor de bedrijfsmodus ECO.

Duur	00	01	02	03	04	05	06	07	08	09	10	11	12	13	14	15	16	17	18	19	20	21	22	23
Bedrijfsmodus																								

Tabel 8 Programma P5

P5 is het voorgedefinieerde programma, dat voor constant bedrijf in de bedrijfsmodus ECO wordt geadviseerd.

5.5.5 Dagprogramma P6 (individueel) instellen

Wanneer eerder weekdag en tijd zijn ingesteld, is het dagprogramma P6 al gekozen en zijn de eerste twee handelingsstapen niet nodig.

Om een dagprogramma P6 in te stellen:

- ▶ Menu parametriering oproepen (→ hoofdstuk 5.3.1, pagina 174).
- ▶ Instellingsmenu dagprogramma (P6) oproepen (→ hoofdstuk 5.3.2, pagina 175).
Op het display knippert **P6/no**.
- ▶ Druk de toets **^** of **v** in, tot **P6/go** verschijnt.
- ▶ De toets **>** indrukken om **P6/go** te bevestigen.
Op het display knippert **00/Ec**.
00 staat voor de uren en **Ec** voor de bedrijfsmodus ECO.

- ▶ Toets **^** of **v** indrukken, om de bedrijfsmodus **Ec** (ECO) naar **Co** (cv-bedrijf) te wijzigen.
- ▶ De toets **>** indrukken, om de ingesteld bedrijfsmodus voor het getoonde uur te bevestigen.
Op het display knippert **01/Ec**.
- ▶ Procedure voor elk uur van 0 tot 23 herhalen.
Na instelling van het laatste uur (23) knippert op het display **P6/no**.
- ▶ De toets **>** indrukken om het dagprogramma P6 te bevestigen.
Op het display wordt het weekprogramma (7d) weergegeven.

De tabel toont de voorgedefinieerde instellingen van het dagprogramma P6.

Duur	00	01	02	03	04	05	06	07	08	09	10	11	12	13	14	15	16	17	18	19	20	21	22	23
Bedrijfsmodus							■	■											■	■	■	■		

Tabel 9 Programma P6 (individueel instelbaar)

P6 heeft de voorgedefinieerde instellingen van programma P1 (bedrijfsmodus ECO: 22:00...06:00 uur en 08:00...18:00 uur; bedrijfsmodus cv-bedrijf: 06:00...08:00 uur en 18:00...22:00 uur).

5.5.6 Weekprogramma 7d (individueel) instellen

Wanneer het dagprogramma P6 is ingesteld, is het weekprogramma 7d al gekozen en zijn de eerste twee handelingsstapen niet nodig.

Om het weekprogramma 7d in te stellen:

- ▶ Menu parametriering oproepen (→ hoofdstuk 5.3.1, pagina 174).
- ▶ Instellingsmenu weekprogramma 7d oproepen (→ hoofdstuk 5.3.2, pagina 175).
Op het display knippert **7d/no**.
- ▶ Druk de toets **^** of **v** in, tot **7d/go** verschijnt.
- ▶ De toets **>** indrukken om **7d/go** te bevestigen.
Op het display knippert **d1/P1**.
d1 staat voor de weekdag en **P1** voor het voor deze dag vooringestelde programma.
- ▶ Toets **^** of **v** indrukken, om het programma **P1** naar **P6** te veranderen.

- ▶ Toets **>** indrukken, om het ingestelde programma voor de getoonde weekdag te bevestigen.
Op het display knippert **d2/P1**.
- ▶ Procedure voor elke weekdag van d1 tot d7 herhalen.
Na instelling van de laatste dag (d7) knippert op het display **7d/no**.
- ▶ De toets **>** indrukken om het weekprogramma 7d te bevestigen.
Op het display wordt de venster-open-functie weergegeven.

De tabel toont de voorgedefinieerde instellingen van het weekprogramma 7d. Aan elke dag van de week kan een dagprogramma P1 tot P6 worden toegekend.

Dag	d1	d2	d3	d4	d5	d6	d7
Programma	P1	P1	P2	P1	P1	P3	P3

Tabel 10 Weekprogramma 7d (individueel instelbaar)

5.5.7 Bedrijfsmodus TIMER

Met de bedrijfsmodus Timer kan men het ingestelde programma gedurende maximaal 8 uur veranderen (overschrijven). Wanneer de Timer-tijd is verlopen, gaat de convector terug naar het ingestelde programma.

De basisinstelling is 1 uur.

De timer kan in het bereik van 1 tot 8 uur (in stappen van 1 uur) worden veranderd.

Om de bedrijfsmodus TIMER op te roepen:

- ▶ Toets > herhaaldelijk indrukken, tot het controlelampje onder het pictogram ☺ brandt.
Op het display wordt de actueel ingestelde tijd weergegeven, waarna het apparaat wordt uitgeschakeld.

Om de tijdstelling van de bedrijfsmodus TIMER te veranderen:

- ▶ Druk de toets ^ of v in, tot de gewenste tijd (in het bereik van 1...8 uur) is ingesteld.
Na 5 seconden zonder bediening wordt de ingestelde temperatuur automatisch opgeslagen.
In het display wordt de kamertemperatuur getoond.

Om de bedrijfsmodus TIMER te verlaten:

- ▶ Druk de toets > in.
Timer wordt gestopt. Op het display wordt het menu parametring weergegeven.
- ▶ **Opgelet:** wanneer de bedrijfsmodus PROG is gekozen, is de temperatuur tot 6 °C lager (fabrieksinstelling 3 °C). Dit geldt gedurende de tijden, waarin de bedrijfsmodus ECO actief is (→ hoofdstuk 5.5.3, pagina 176).

5.5.8 Vorstbescherming

Via de bedrijfsmodus cv-bedrijf kan ook de bedrijfsmodus vorstbescherming worden ingesteld.

Om de vorstbescherming in te stellen:

- ▶ Temperatuur voor de bedrijfsmodus cv-bedrijf op 7 °C instellen.
De convector wordt geactiveerd, wanneer de kamertemperatuur tot onder 7 °C afneemt.
Wanneer het ingestelde programma naar de bedrijfsmodus ECO omschakelt, neemt de ingestelde vorstgrenstemperatuur af tot 6 °C.

Opgelet:

wanneer de bedrijfsmodus PROG is gekozen, daalt de temperatuur gedurende de periodes, waarbinnen de bedrijfsmodus

ECO actief is, met tot 6 °C (fabrieksinstelling 3 °C) (→ hoofdstuk 5.5.3, pagina 176).



Wij adviseren, deze bedrijfsmodus in te stellen, wanneer een ruimte meerdere dagen niet wordt gebruikt.

5.6 Venster-open-functie instellen

Wanneer het weekprogramma 7d is ingesteld, is de venster-open-functie al gekozen en zijn de eerste twee handelingsstappen niet nodig.

Om de venster-open-functie te activeren:

- ▶ Menu parametring oproepen (→ hoofdstuk 5.3.1, pagina 174).
- ▶ Instellingsmenu weekprogramma 7d oproepen (→ hoofdstuk 5.3.2, pagina 175).
Op het display knippert][/oF.
- ▶ Druk de toets ^ of v in, tot][/on verschijnt.
- ▶ De toets > indrukken om][/on te bevestigen.
De venster-open-functie is geactiveerd. Op het display wordt het menu parametring weergegeven.

Wanneer het toestel een open venster herkent in de ruimte waarin het is geïnstalleerd, stopt het toestel het cv-bedrijf en op het display knippert][.

Om het cv-bedrijf voort te zetten:

- ▶ Druk de toets ^ of v in, tot][/go verschijnt.
- ▶ De toets > indrukken om][/go te bevestigen.
Toestel is weer in cv-bedrijf. In het display wordt de kamertemperatuur getoond.





In veel gevallen kan het toestel een open raam niet herkennen (bijvoorbeeld wanneer het toestel in een geïsoleerd deel van de ruimte, op afstand van trek wordt geplaatst, wanneer het in de buurt van een warmtebron wordt geplaatst of wanneer de temperatuurvariatie in de ruimte te klein is).

5.7 Toetsblokkering

Om onbedoelde veranderingen van de instellingen te voorkomen, is het mogelijk, de toetsen van de regelaar te blokkeren.

Om de regelaar te blokkeren:

- ▶ Toetsen  of  gelijktijdig langer dan 5 seconden ingedrukt houden.

De toetsblokkering is geactiveerd. In het display wordt alleen de kamertemperatuur getoond.

Om de regelaar te ontgrendelen:





- ▶ Toetsen  of  gelijktijdig langer dan 5 seconden ingedrukt houden.

De regelaar is ontgrendeld.



5.8 Toestel kalibreren

Om de op het display getoonde temperatuur op de werkelijke kamertemperatuur aan te passen, kan het toestel worden gekalibreerd.

Om het toestel te kalibreren:

- ▶ Kamertemperatuur meten en met de op de regelaar getoonde temperatuur vergelijken.
- ▶ Houd de toetsen ,  en  gelijktijdig ingedrukt. Op het display wordt de actuele correctiewaarde weergegeven (fabrieksinstelling 0,0 °C).
- ▶ Toets  of  indrukken, om met de correctiewaarde van -3 °C tot +3 °C de weergegeven temperatuur aan te passen.

Om de kalibratie te beëindigen:

- ▶ Houd de toetsen ,  en  gelijktijdig ingedrukt. Het toestel bevindt zich weer in de actuele bedrijfsmodus.



Wanneer 5 seconden of langer geen toets wordt ingedrukt, verlaat het toestel automatisch de kalibratiemodus.

6 Reiniging en onderhoud

Elke ingreep op het product is verboden.

- ▶ Gebruik geen schurende of bijtende reinigingsmiddelen.
- ▶ **Maak het toestel product voor het reinigen los van de voedingsspanning en laat deze eerst drogen, voordat de voedingsspanning weer wordt aangesloten.**
- ▶ Plaats de aansluitkabel niet op verwarmde convector.
- ▶ Let erop, dat water niet binnendringt in de elektrische componenten.
- ▶ Luchtinlaat- en uitlaatroosters elk half jaar met een stofzuiger of een borstel van stof en vuil reinigen.

7 Milieubescherming en afvalverwerking

Milieubescherming is een ondernemingsprincipe van de Bosch Groep. Productkwaliteit, economische rendabiliteit en milieubescherming zijn gelijkwaardige doelen voor ons. Milieuwet- en regelgeving worden strikt nageleefd. Ter bescherming van het milieu passen wij, met inachtneming van bedrijfseconomische aspecten, de best mogelijke technieken en materialen toe.

Verpakking

Bij het verpakken zijn we betrokken bij de landspecifieke recyclingsystemen, die een optimale recycling waarborgen. Alle gebruikte verpakkingsmaterialen zijn milieuvriendelijk en recyclebaar.

Afgedankte elektrische en elektronische toestellen



Dit symbool geeft aan dat het product niet met ander afval mag worden afgevoerd, maar moet worden ingeleverd bij verzamelpunten voor afvalverwerking en recycling.

Dit symbool geldt in landen waar de voorschriften voor elektronisch en elektrisch afval gelden bijv. "(UK) Waste Electrical and Electronic Equipment Regulations 2013 (zoals gewijzigd)". Deze voorschriften bepalen het kader voor de terugname en recycling van gebruikte elektronische toestellen, zoals van toepassing in elk land.

Aangezien elektronische apparatuur gevaarlijke stoffen kan bevatten, moet deze op verantwoorde wijze worden gerecycled om mogelijke schade aan het milieu en de menselijke gezondheid tot een minimum te beperken. Bovendien draagt recycling van elektronisch afval bij tot het behoud van natuurlijke hulpbronnen.

Voor meer informatie over het milieuvriendelijk afvoeren van elektrische en elektronische apparatuur kunt u contact opnemen met de bevoegde lokale autoriteiten, uw huisvuildienst of de dealer waar u het product hebt gekocht.

Hier vindt u meer informatie:

www.bosch-homecomfortgroup.com/en/company/legal-to-pics/weee/

8 Informatie inzake gegevensbescherming



Wij, **Bosch Thermotechniek B.V., Zweedsestraat 1, 7418 BG Deventer, Nederland** verwerken product- en installatie-informatie, technische- en aansluitgegevens, communicatiegegevens, productregistraties en historische klantgegevens om productfunctionaliteit te realiseren

(art. 6 (1) subpar. 1 (b) AVG) om aan onze plicht tot producttoezicht te voldoen en om redenen van productveiligheid en beveiliging (art. 6 (1) subpar. 1 (f) AVG), vanwege onze rechten met betrekking tot garantie- en productregistratievragen (art. 6 (1) subpar. 1 (f) AVG), voor het analyseren van de distributie van onze producten en om te voorzien in geïndividualiseerde informatie en aanbiedingen gerelateerd aan het product (art. 6 (1) subpar. 1 (f) AVG). Om diensten te verlenen zoals verkoop- en marketing, contractmanagement, betalingsverwerking, ontwikkeling, data hosting en telefonische dien-

sten kunnen wij gegevens ter beschikking stellen en overdragen aan externe dienstverleners en/of bedrijven gelieerd aan Bosch. In bepaalde gevallen, maar alleen indien een passende gegevensbeveiliging is gewaarborgd, kunnen persoonsgegevens worden overgedragen aan ontvangers buiten de Europese Economische Ruimte (EER). Meer informatie is op aanvraag beschikbaar. U kunt contact opnemen met onze functionaris voor gegevensbescherming onder: Functionaris voor gegevensbescherming, Information Security and Privacy (C/ISP), Robert Bosch GmbH, Postfach 30 02 20, 70442 Stuttgart, DUITSLAND.

U heeft te allen tijde het recht om bezwaar te maken tegen de verwerking van uw persoonsgegevens conform art. 6 (1) subpar. 1 (f) AVG om redenen met betrekking tot uw specifieke situatie of voor direct marketing-doeleinden. Neem voor het uitoefenen van uw recht contact met ons op via **privacy.ttn@bosch.com**. Voor meer informatie, scan de QR-code.

9 Storingen verhelpen

Storing	Oorzaken	Oplossingen
Het toestel verwarmt permanent.	Het toestel is aan constante trek blootgesteld.	► Ramen en deuren sluiten.
	Het gekozen toestelvermogen past niet bij de afmetingen van de ruimte. De convector is te klein gedimensioneerd.	► Controleer, of het gekozen vermogen voldoende is voor de afmetingen van de ruimte (50 W/ m ³).
De oppervlakken van de convector zijn zeer heet.	Het gekozen toestelvermogen past niet bij de afmetingen van de ruimte.	► Controleer, of het gekozen vermogen voldoende is voor de afmetingen van de ruimte (50 W/ m ³).

Tabel 11 Storingen, mogelijke oorzaken en oplossingen

10 Gegevens

10.1 Technische gegevens

	Eenheid	Heat Convector HC4000-5...-25
Bedrijfsspanning	V	230 V AC ± 10 % 50 Hz
Nominaal vermogen van de convector (→ afb. 5, [1], pagina 183)	W	500, 1000, 1500, 2000, 2500
Beschermings-/beveiligingsklasse	IP	24/II
Aansluitkabel	–	1,3 m, stekkeruitvoering: CEE7/17

	Eenheid	Heat Convector HC4000-5...-25
Temperatuurinstelbereik	°C	7; 12...28
Montagepositie	–	Horizontaal aan de wand. Met gemonteerde voeten verticaal op de vloer staand.

Tabel 12 Technische gegevens HC4000-5...-25

10.2 Productkenmerken voor energieverbruik

Technische specificaties gemeten en berekend conform de REGELGEVING (EU) 2024/1103			
Contactinformatie		BOSCH Thermotechnik GmbH Junkersstr. 20-24 73249 Wernau, Duitsland	
Modelidentificatie: HC4000-5...-25			
Onderdeel	Symbol	Waarde	Eenheid
Verwarmingsvermogen			
Nominale warmteafgifte	P_{nom}	0,5-2,5	kW
Minimale warmteafgifte (indicatief)	P_{min}	0	kW
Maximale continue warmteafgifte	$P_{max,c}$	0,5-2,5	kW
Elektrische opgenomen vermogen			
In uitstand (*)	P_o	0,00	W
In stand-bybedrijf	P_{sm}	0,24	W
In stand-by stand (*)	$P_{stand-by}$	0,24	W
In netwerk stand-by (*)	P_{nsm}	0,00	W
Stand-bybedrijf met weergave van informatie of status			Nee
Seizoensgebonden energie-efficiëntie in actieve modus (*)	$\eta_{s,on}$	96	%
Onderdeel			Eenheid

Technische specificaties gemeten en berekend conform de REGELGEVING (EU) 2024/1103	
Contactinformatie	
BOSCH Thermotechnik GmbH Junkersstr. 20-24 73249 Wernau, Duitsland	
Type warmteafgifte/sturing kamertemperatuur	
Enkelvoudige warmteafgifte en geen sturing kamertemperatuur	Nee
Twoe of meer handmatige standen, geen sturing kamertemperatuur	Nee
Met elektronische regeling kamertemperatuur	Nee
Elektronische regeling kamertemperatuur met dagtimer	Nee
Elektronische regeling kamertemperatuur met weektimer	Ja
Andere regelopties (meerdere keuzes mogelijk)	
Sturing kamertemperatuur met aanwezigheidsdetectie	Nee
Sturing kamertemperatuur met openraamdetectie	Ja
Met optie afstandsbediening	Nee
Met adaptieve startbesturing	Ja
Met werktijdbeperking	Nee
Met zwarte bolsensor	Nee
Met zelflerende functionaliteit	Nee
Met regelnauwkeurigheid	Ja

Tabel 13 Productkenmerken voor energieverbruik

11 Service-adressen

U vindt het service-adres voor dit product door de onderstaande QR-code te scannen.



12 Appendix

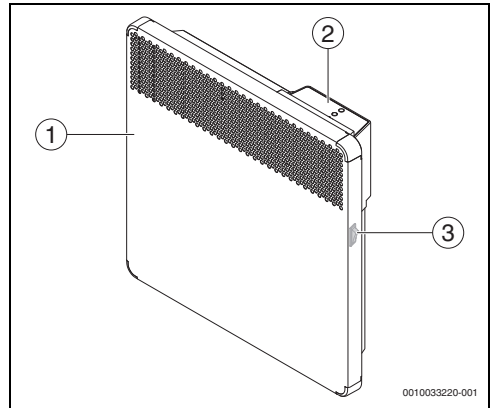

Afb. 5

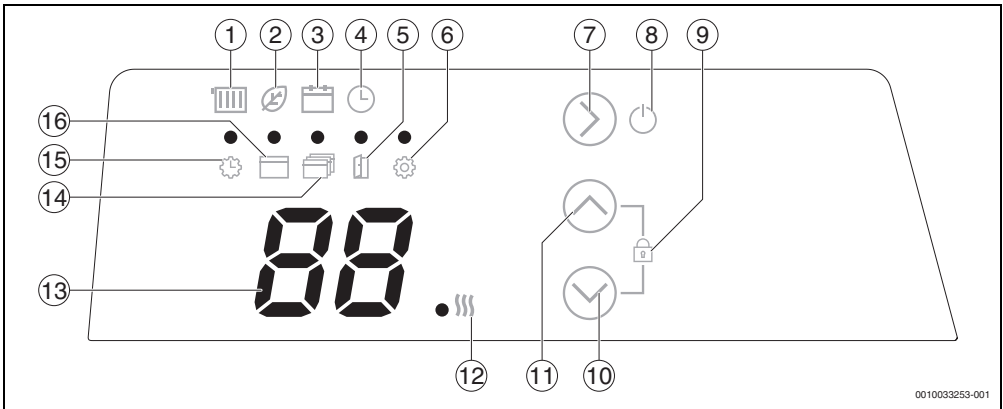

Afb. 6

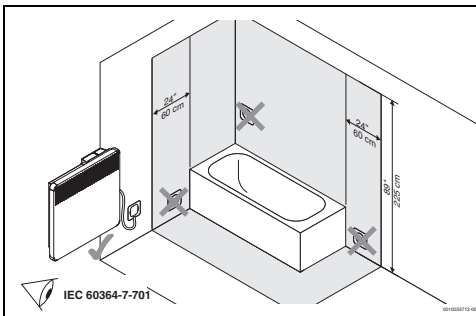

Afb. 7

Cuprins

1 Explicarea simbolurilor și instrucțiuni de siguranță	185
1.1 Explicarea simbolurilor	185
1.2 Instrucțiuni generale de siguranță	185
2 Date despre produs	186
2.1 Declarație de conformitate	186
2.2 Pachet de livrare	186
2.3 Explicația termenilor	186
2.4 Utilizarea conform destinației	186
2.5 Descrierea produsului	186
3 Prima punere în funcțiune	187
4 Utilizare (pentru aparate vândute începând cu anul 2025)	187
4.1 PORNIREA/OPRIREA convectorului	187
4.2 Afișajul unității de comandă	187
4.3 Regimuri de funcționare	188
4.4 Reglarea temperaturii	188
4.5 Blocarea cutiei de comandă a aparatului	188
4.6 Setările aparatului	188
4.7 Meniul Expert	189
5 Utilizare (pentru aparate vândute în perioada 2020-2025)	190
5.1 Pornirea/oprirea convectorului	190
5.2 Deservirea automatizării	190
5.2.1 Pornirea automatizării	190
5.3 Parametrizare și setări	190
5.3.1 Accesarea meniului de parametrizare	190
5.3.2 Accesarea meniului de setări	190
5.3.3 Părăsirea meniului de parametrizare	191
5.4 Setarea zilei și a orei	191
5.5 Regimurile și afișajele de la nivelul automatizării	191
5.5.1 Accesarea și setarea regimurilor de funcționare	192
5.5.2 Regim de funcționare: regim de încălzire	192
5.5.3 Regim de funcționare ECO	192
5.5.4 Regimul de funcționare PROG	193
5.5.5 Setarea programului zilnic P6 (individual)	194
5.5.6 Setarea programului săptămânal 7d (individual)	194
5.5.7 Regimul de funcționare TEMPORIZATOR	195
5.5.8 Protecție împotriva înghețului	195
5.6 Setarea funcției de deschidere a ferestrei	195
5.7 Blocarea tastelor	195
5.8 Calibrarea aparatului	196
6 Lucrări de curățare și întreținere	196
7 Protecția mediului și eliminarea ca deșeu	196
8 Notificare privind protecția datelor	197
9 Remedierea deranjamentelor	197
10 Date	197
10.1 Date tehnice	197
10.2 Date despre produs referitoare la consumul de energie	198
11 Adrese de service	199
12 Anexă	199

1 Explicarea simbolurilor și instrucțiuni de siguranță

1.1 Explicarea simbolurilor

Indicații de avertizare

În indicațiile de avertizare există cuvinte de semnalare, care indică tipul și gravitatea consecințelor care pot apărea dacă nu se respectă măsurile pentru evitarea pericolului.

Următoarele cuvinte de semnalare sunt definite și pot fi întâlnite în prezentul document:

PERICOL
PERICOL înseamnă că pot rezulta daune personale grave până la daune care pun în pericol viața.

AVERTIZARE
AVERTIZARE înseamnă că pot rezulta daune personale grave până la daune care pun în pericol viața.

PRECAUȚIE
PRECAUȚIE înseamnă că pot rezulta vătămări corporale ușoare până la vătămări corporale grave.

ATENȚIE
ATENȚIE înseamnă că pot rezulta daune materiale.

Informații importante

Informațiile importante fără pericole pentru persoane și bunuri sunt marcate prin simbolul afișat Info.

Alte simboluri

Simbol	Semnificație
▶	Etapă de operație
→	Referință încrucișată la alte fragmente în document
•	Enumerare/listă de intrări
-	Enumerare/listă de intrări (al 2-lea. nivel)

Tab. 1

1.2 Instrucțiuni generale de siguranță

Indicații privind grupul țintă

Aceste instrucțiuni de utilizare sunt adresate utilizatorului produsului.

Trebuie respectate indicațiile incluse în instrucțiuni. Nerespectarea poate avea drept consecință vătămări corporale grave – și cu decesul persoanelor vătămate –, precum și daune materiale și ecologice.

- ▶ Citiți instrucțiunile de utilizare (regulator pentru instalația de încălzire etc.) înainte de utilizare și păstrați-le.
- ▶ Țineți cont de indicațiile de siguranță și de avertizare.
- ▶ Lucrările de curățare și de întreținere trebuie efectuate cel puțin o dată pe an, conform intervalelor specificate. În cadrul acestora, verificați întreaga instalație în privința funcționării ireproșabile.
- ▶ Dispuneți imediat remediarea deficiențelor găsite.

Siguranța aparatelor electrice pentru uz casnic și similar

Pentru a evita punerea în pericol din cauza instalațiilor electrice pentru încălzirea incintelor, se impun următoarele indicații conforme cu EN 60335-1 și EN 60335-2-30:

„Copiii cu vârste mai mici de 3 ani trebuie să păstreze distanța față de aceste instalații, cu excepția cazului în care sunt supravegheați în permanență. Copiii cu vârste începând de la 3 ani și până la 8 ani pot porni și opri aparatul numai dacă sunt supravegheați sau au fost instruiți cu privire la utilizarea în siguranță a aparatului și au înțeles pericolele implicate, cu condiția ca aparatul să fie amplasat sau instalat în poziția sa normală de utilizare. Copiii cu vârste începând de la 3 ani și până la 8 ani nu trebuie să introducă ștecărul aparatului în priză, nu trebuie să regleze sau să curețe aparatul și/sau să efectueze lucrările de întreținere care îi revin utilizatorului.“

„Dacă se deteriorează cablul de conectare la rețea, acesta trebuie înlocuit de către producător sau de către serviciul pentru clienți ori de către o persoană calificată, pentru a se evita punerea în pericol.“

Siguranța aparatelor electrice pentru uz casnic și similar

Pentru a evita punerea în pericol prin aparate electrice se impun următoarele indicații conforme cu EN 60335-1:

„Acest aparat poate fi utilizat de copii cu vârsta de peste 8 ani, precum și de persoane cu o capacitate fizică, senzorială sau mintală redusă, sau cu lipsă de experiență și de cunoștințe dacă sunt supravegheate sau dacă au fost informate cu privire la utilizarea în siguranță a aparatului și înțeleg pericolele care pot rezulta. Copiii nu trebuie să se joace cu aparatul. Curățarea și lucrările de întreținere destinate utilizatorului nu trebuie efectuate de copii nesupravegheați.“

„Dacă se deteriorează cablul de conectare la rețea, acesta trebuie înlocuit de către serviciul pentru clienți ori de către o persoană calificată, pentru a se evita punerea în pericol.”

▲ Instalarea și utilizarea

- ▶ Nu instalați aparatul sub o priză sau în apropierea perdelelor sau a altor materiale inflamabile.
- ▶ Nu utilizați sistemul de încălzire în imediata apropiere a căzii, a dușului sau a unui bazin de înot.
- ▶ Produsul nu trebuie utilizat în încăperi mici de către persoane care nu au capacitatea de a părăsi pe cont propriu încăperea, cu excepția cazului în care încăperea este monitorizată în mod constant.

▲ Suprafață fierbinte

Unele piese ale produsului pot deveni fierbinți și pot provoca arsuri la contactul cu pielea. Se recomandă precauție sporită atunci când sunt prezenți copiii și adulți vulnerabili.

▲ Pericol de supraîncălzire, pericol de incendiu

Pentru a reduce pericolul de incendiu:

- ▶ Țineți materialele textile, perdelele sau alte materiale inflamabile la o distanță de cel puțin 1 m de orificiul de evacuare a aerului.
- ▶ Nu așezați obiecte pe convector. Nu acoperiți convectorul și nu vă urcați pe acesta. 
- ▶ Asigurați-vă că nu este împiedicată generarea energiei termice a convectorului.
- ▶ Utilizați produsul numai pe o suprafață orizontală și stabilă sau fixați-l de un perete.

▲ Pericol de moarte prin electrocutare!

Atingerea unui produs sau cablu de conexiune defect poate duce la electrocutare.

- ▶ Nu utilizați produsul după ce a căzut pe jos.
- ▶ Nu utilizați produsul în cazul în care prezintă urme vizibile de deteriorări.
- ▶ Nu deschideți produsul.
- ▶ Evitați orice intervenții la nivelul acestuia.
- ▶ Încetați utilizarea produsului și decuplați-l de la rețeaua electrică.
- ▶ Adresați-vă departamentului de service. Adresele de service sunt disponibile în Cap. 11, pagina 199.

-sau-

- ▶ Eliminați produsul ca deșeu în mod corespunzător.

2 Date despre produs

Prezentele instrucțiuni de utilizare conțin informații importante pentru utilizatorul instalației cu privire la deservirea în siguranță a Heat Convector 4000.

Convectorul poate fi amplasat sau montat numai în afara zonei de siguranță (reprezentată cu gri → Fig. 7, pagina 199).

În acest sens:

- ▶ Respectați instrucțiunile de instalare.

2.1 Declarație de conformitate

Acest produs corespunde în construcția și comportamentul său de funcționare cerințelor europene și naționale.

 Prin intermediul marcajului CE este declarată conformitatea produsului cu toate prescripțiile legale UE aplicabile, prevăzute la nivelul marcajului.

Textul complet al declarației de conformitate este disponibil pe Internet: www.bosch-homecomfort.ro.

2.2 Pachet de livrare

- ▶ Verificați în momentul livrării dacă ambalajul este intact.
- ▶ Verificați pachetul de livrare pentru a vedea dacă este complet:
 - Heat Convector 4000
 - Documentație tehnică

2.3 Explicația termenilor

Heat Convector 4000 este denumit în continuare, în documentul de față, produs, convector sau aparat.

2.4 Utilizarea conform destinației

Convectorul este conceput pentru încălzirea încăperilor.

- ▶ Respectați condițiile de racordare corespunzătoare datelor tehnice și normelor și prescripțiilor specifice țării.
- ▶ Amplasați sau montați convectorul numai în afara zonei de siguranță (reprezentată cu gri → Fig. 7, pagina 199).

O altă utilizare nu este conformă destinației. Daunele apărute în această situație nu sunt acoperite de garanție.

2.5 Descrierea produsului

Heat Convector 4000 este un convector electric cu plăci montat pe perete sau amplasat pe podea, pentru încălzirea încăperilor (→ Fig. 5, pagina 199).

Legendă pentru Fig. 5, pagina 199:

- [1] Convector
- [2] Ecran
- [3] Întrerupător pornire/oprire

3 Prima punere în funcțiune

La instalarea sau amplasarea aparatului, ori atunci când aparatul a fost adus dintr-un mediu semnificativ mai rece, acesta trebuie să se ajusteze la temperatura încăperii.

- Nu porniți aparatul timp de jumătate de oră.



Atunci când aparatul se încălzește pentru prima oară, pot apărea mirosuri ușor neplăcute (acestea dispar după maximum 2 ore) din cauza reziduurilor de produse care se usucă.

4 Utilizare (pentru aparate vândute începând cu anul 2025)

Acest capitol privind utilizarea se referă la orice Heat Convector 4000 aparat cu un afișaj așa cum este indicat în →Fig. 1, pagina 187

- Respectați instrucțiunile de siguranță (→ Cap. 1.2, pagina 185).

4.2 Afișajul unității de comandă

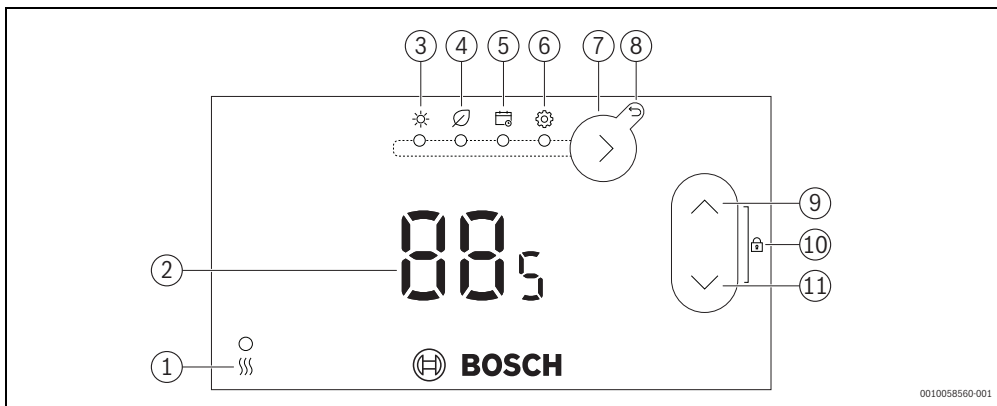

Fig. 1 Elemente de control

- | | |
|---|--------------|
| [1] Indicator de încălzire | [11] Scădere |
| [2] Ecran (indicator) | |
| [3] Regim confort | |
| [4] Regim ECO | |
| [5] Regim PROG | |
| [6] Setări | |
| [7] Selectare regim/confirmare | |
| [8] Înapoi (apăsare lungă) | |
| [9] Creștere | |
| [10] Blocare/deblocare (apăsare lungă pe 2 butoane) | |

4.1 PORNIREA/OPRIREA convectorului

Butonul de PORNIRE/OPRIRE se află pe partea din spate a unității de comandă.

- Pentru a porni aparatul, setați întrerupătorul pe **I**.

Atunci când este pornit pentru prima dată, regulatorul aparatului va funcționa implicit în modul de programare presetat P6. Modul de programare P6 este setat pe luni, ora 12:00. Setările pentru zi și oră pot fi modificate. →

- Pentru a opri aparatul, setați întrerupătorul pe **0**.



Utilizați butonul de PORNIRE/OPRIRE doar în cazuri care necesită oprirea încălzirii pentru perioade lungi de timp, cum ar fi în timpul verii.

4.3 Regimuri de funcționare

Aparatul are trei regimuri de funcționare disponibile:

Regim Comfort. Acest regim permite setarea și reglarea unei temperaturi de funcționare normale. Temperatura asociată cu regimul Comfort sau temperatura Comfort, se va aplica și pe durata fazei Comfort din regimul PROG.

Regim ECO. Acest regim permite setarea și reglarea unei temperaturi rezervate pentru perioade care necesită un consum redus de energie de către aparat. Această temperatură, sau temperatura ECO, se va aplica și pe durata fazei ECO din regimul PROG.



Regim PROG. Aparatul urmează programele presetate în fiecare zi a săptămânii. Aceste programe, precum și orele pentru fazele Comfort, ECO sau de oprire a încălzirii aparatului se pot modifica în regimul PROG.



În regimul PROG, aparatul va va solicita să setați ora și ziua săptămânii, în cazul în care acestea nu au fost setate încă.

4.4 Reglarea temperaturii



În regimul Comfort

Apăsăți butonul  până când indicatorul de sub pictogramă se aprinde. Ecranul afișează ultimul punct de referință al temperaturii în regimul Comfort (19°C implicit). Punctul de referință al temperaturii poate fi reglat între 12°C și 28°C în trepte de 0,5°C, cu ajutorul butoanelor /.



În caz de absență îndelungată, puteți regla punctul de referință al temperaturii la 7°C (temperatură de protecție împotriva înghețului).



În regimul ECO



Apăsăți butonul  până când indicatorul de sub pictogramă se aprinde. Ecranul afișează ultimul punct de referință al temperaturii în regimul Eco (15,5°C implicit). Punctul de referință al temperaturii poate fi reglat între 10°C și 19°C în trepte de 0,5°C, cu ajutorul butoanelor /. Punctul de referință maxim al temperaturii Eco este limitat (2°C sub temperatura Comfort).



În caz de absență îndelungată, puteți regla un punct de referință al temperaturii la 7°C (temperatură de protecție împotriva înghețului).

În regimul PROG

Apăsăți butonul  până când indicatorul de sub pictogramă se aprinde. În acest regim nu este posibilă schimbarea punctului de referință al temperaturii. Cu ajutorul butoanelor / vizualizați regimul de funcționare curent pe care îl urmează aparatul. Dacă ecranul afișează:





- ▶  Aparatul urmează configurația de temperatură din regimul Comfort. Pentru a schimba temperatura Comfort, accesați regimul Comfort.
- ▶  Aparatul urmează configurația de temperatură din regimul Eco. Pentru a schimba temperatura Eco, accesați regimul Eco.
- ▶  Aparatul nu încălzește (posibil doar în regimul PROG).

Pentru a schimba programele presetate din regimul Prog, accesați setările aparatului.



Se recomandă utilizarea tranziției Eco/Comfort, care este mai eficientă din punct de vedere energetic decât tranziția Oprit/Comfort.







4.5 Blocarea cutiei de comandă a aparatului

Pentru a evita reglarea aparatului de către copii, puteți bloca cutia de comandă a aparatului apăsând butoanele  și  în același timp. Țineți butoanele apăsat timp de aproximativ 3 secunde. Ecranul afișează . Cutia de comandă a aparatului este blocată. Efectuați aceeași operațiune pentru a debloca cutia de comandă a aparatului. Ecranul afișează .

4.6 Setările aparatului

Apăsăți butonul  până când indicatorul de sub pictogramă se aprinde. Meniul de setări conține:

Setarea orei și a zilei săptămânii

Cu ajutorul butoanelor  și , selectați parametrul . Setăți ora . Setăți minutul . Setăți ziua săptămânii  (1 – luni, 2 – marți...).



După ce aparatul a fost oprit/pornit, poate fi necesară resetarea orei și a zilei săptămânii.

Activarea/dezactivarea detectării unei ferestre deschise

Permite detectarea unei schimbări de temperatură cauzate de deschiderea și închiderea unei ferestre. Dacă ați uitat să opriți aparatul înainte de a efectua aerisirea îndelungată a camerei, această funcție va preveni încălzirea inutilă.

Cu ajutorul butoanelor \curvearrowright și \curvearrowleft , selectați parametrul $\square\square$. Activarea/dezactivarea funcției de detectare a unei ferestre deschise ($\square\square/\square\square$).

Dacă aparatul detectează că o fereastră a fost deschisă, parametrul $\square\square$ luminează intermitent pe ecran și aparatul comută automat în funcționarea în regim de protecție împotriva înghețului (7 °C).

Dacă aparatul detectează că o fereastră este închisă, dacă un ciclu este oprit manual, parametrul va dispărea de pe ecran și aparatul va reveni la regimul de funcționare anterior.

Pentru a opri manual ciclul de detectare a ferestrei deschise:

- ▶ Cu ajutorul butoanelor \curvearrowright și \curvearrowleft , selectați parametrul $\square\square$;
- ▶ Confirmați cu butonul \odot .



Nu este recomandată utilizarea acestei funcții în încăperi unde se formează curenții de aer, de exemplu coridoare sau în încăperi aproape de ușa de la intrare.

Program pentru fiecare zi a săptămânii

Sunt presetate 7 programe. În mod implicit, programele sunt deja alocate pentru fiecare zi.

Puteți să schimbați programul pentru orice zi doriți. Cu ajutorul butoanelor \curvearrowright și \curvearrowleft , selectați parametrul $\square\square$. Selectați o zi pentru programare, de ex. luni. Selectați programul de la P1 la P7 pentru ziua selectată.

Repetăți acești pași pentru a selecta programul pentru fiecare zi a săptămânii.

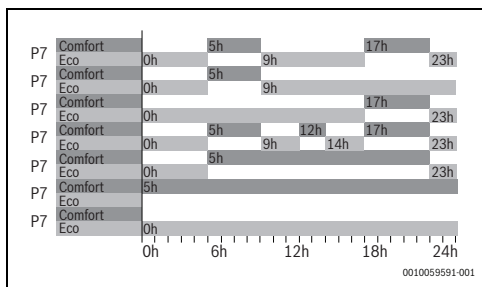

Fig. 2 Programele implicite P1-P7

Schimbarea programelor

Puteți să schimbați programele presetate. Pentru fiecare program (de la P1 la P7) este posibilă selectarea regimului de funcționare pe ore (de la ora 0:00 la ora 23:00). Cu ajutorul butoanelor \curvearrowright și \curvearrowleft , selectați parametrul $\square\square$. Selectați programul de schimbat \square ; / \square \square . Selectați regimul de funcționare pentru fiecare oră $\square\square/\square\square/\square\square/\square\square$.

Meniu de setări al aparatului

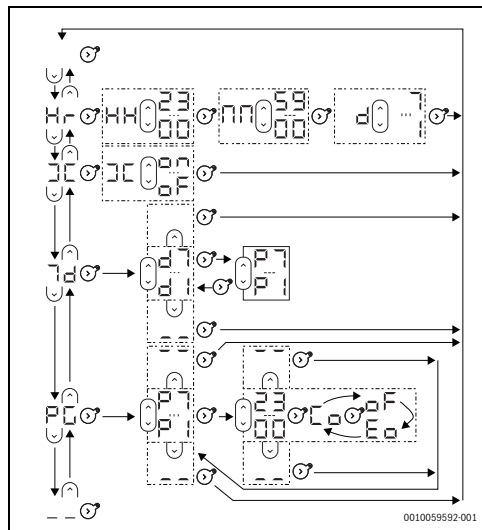

Fig. 3 Schemă logică a meniului de setări al aparatului

4.7 Meniul Expert

Pentru a accesa funcțiile avansate ale aparatului, apăsați și țineți apăstate 2 butoane timp de aproximativ 3 secunde \odot .

Calibrare

Puteți să ajustați temperatura măsurată de aparat în funcție de temperatura încăperii. Valoarea de calibrare se situează în intervalul -3°C - +3°C în comparație cu temperatura afișată pe ecran.

Temperatura maximă

Puteți să modificați temperatura, care nu poate fi depășită (între 19°C și 28°C). În mod implicit, temperatura maximă este de 28°C.

Indicator de încălzire

Puteți să opriți indicatorul de încălzire, atunci când aparatul este în stare pregătită de funcționare. Pentru a opri indicatorul, selectați parametrul **oF**.

Ecran

Puteți să alegeți ce temperatură să fie fișată pe ecran înainte de a comuta în operarea standby:

- ▶ **St** pentru a afișa temperatura de referință.
- ▶ **Pt** pentru a afișa temperatura măsurată.

Setări din fabrică

Puteți să resetați aparatul la setările din fabrică. Selectați parametrul **Go**. Regim Confort, punct de comutare al temperaturii 19 °C, programare în mod implicit.

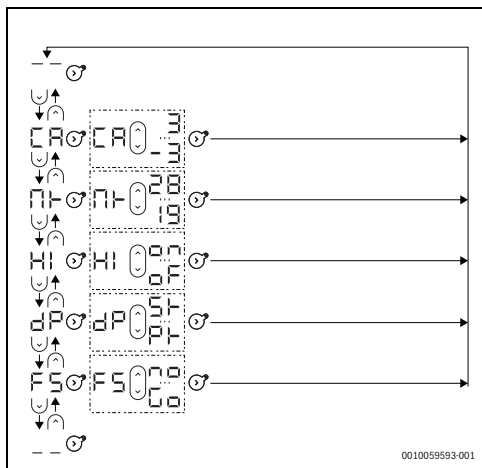

Fig. 4 Schemă logică pentru meniul Expert

5 Utilizare (pentru aparate vândute în perioada 2020-2025)

- ▶ Respectați instrucțiunile de siguranță (→ Cap. 1.2, pagina 185).

5.1 Pornirea/oprirea convectorului

Convecturul este pornit și oprit cu ajutorul întrerupătorului de pornire/oprire (→ Fig. 5, [3], pagina 199).

Pentru a porni convecturul:

- ▶ Aduceți întrerupătorul în poziția **I**.

Pentru a opri convecturul:

- ▶ Aduceți întrerupătorul în poziția **0**.



Opriti convecturul de la întrerupătorul de pornire/oprire numai în cazul în care nu este nevoie de acesta pentru o perioadă mai lungă de timp, de ex. la finalul perioadei de încălzire.

5.2 Deservirea automatizării

Elementele de comandă ale automatizării sunt prezentate în Cap. 5.5, pagina 191.



Automatizarea nu dispune de funcția de salvare a datei. În cazul în care convecturul este decuplat de la rețeaua electrică pentru mai mult de 5 secunde (steckerul este scos), data și ora se pierd. Programele de încălzire se păstrează.

5.2.1 Pornirea automatizării

Tasta Pornit/Oprit

Cu ajutorul tastei > (→ Fig. 6, [7], pagina 199) automatizarea și afișajul sunt oprite și pornite.

Pentru a porni automatizarea:

- ▶ Apăsăți tasta >.

Pentru a opri automatizarea:

- ▶ Țineți apăsată tasta > mai mult de 5 secunde.

În cazul în care automatizarea este pornită, afișajul indică ultimul regim de funcționare utilizat și setările actuale.

Atunci când afișajul este pornit pentru prima oară, este setat regimul de încălzire. În regimul de încălzire, temperatura este setată din fabrică la 19 °C.





Dacă nu este atins, afișajul se întunecă după aprox. 5 minute.

5.3 Parametrizare și setări

5.3.1 Accesarea meniului de parametrizare

În meniul de parametrizare se pot efectua setări pentru aparat.

Pentru a accesa meniul de parametrizare:

- ▶ Apăsăți din nou tasta > până când se aprinde lampa de control de deasupra pictogramei . **no** luminează intermitent.
- ▶ Apăsăți tasta  sau , până când apare **go**.
- ▶ Apăsăți tasta > pentru a confirma **go**.
Pe afișaj apare meniul de parametrizare.

5.3.2 Accesarea meniului de setări

Se pot accesa următoarele meniuri de setări:

- Ziuă săptămânii și ora (d/HH/MM)
- Programul zilnic (P6)
- Programul săptămânal (7d)
- Funcția de deschidere a ferestrei (II)

Pentru a accesa meniul de setări:

- ▶ Accesați meniul de parametrizare.
- ▶ Apăsăți din nou tasta > până când se aprinde lampa de control aferentă meniului dorit.

5.3.3 Părăsirea meniului de parametrizare

Pentru a părăsi meniul de parametrizare:

- ▶ Apăsăți din nou tasta > până când se aprinde lampa de control de deasupra pictogramei . **no** luminează intermitent.
- ▶ Apăsăți tasta > pentru a confirma **no**. Aparatul se află în regimul de încălzire.









Dacă, în unul din meniurile de setare, nu se efectuează nicio acțiune timp de 60 de secunde, automatizarea părăsește automat meniul respectiv. Apoi, aparatul se află din nou în regimul de încălzire.

5.4 Setarea zilei și a orei







Înainte de a putea seta programul zilnic și programul săptămânal, trebuie setate ziua săptămânii și ora.

Pentru a seta ziua săptămânii și ora:

- ▶ Accesați meniul Parametrizare (→ Cap. 5.3.1, pagina 190). Pe afișaj apare meniul Ziua săptămânii și ora. Pe afișaj luminează intermitent **d/1** și se poate seta ziua săptămânii.
- ▶ Apăsăți tasta  sau  pentru a modifica ziua săptămânii. 1 indică ziua de luni, iar 7 ziua de duminică.
- ▶ Apăsăți tasta > pentru a confirma ziua setată a săptămânii. Pe afișaj se aprinde intermitent **HH/12**. Se poate seta ora.
- ▶ Apăsăți tasta  sau  pentru a seta o valoare a orei între 0 și 23.
- ▶ Apăsăți tasta > pentru a confirma valoarea setată a orei. Pe afișaj se aprinde intermitent **ΠΠ/00**. Se pot seta minutele.
- ▶ Apăsăți tasta  sau  pentru a seta o valoare a minutelor între 0 și 59.
- ▶ Apăsăți tasta > pentru a confirma valoarea setată a minutelor. Pe afișaj apare meniul Program zilnic (P6).

5.5 Regimurile și afișajele de la nivelul automatizării

Acest capitol privind utilizarea se referă la orice Heat Convector 4000 aparat cu un afișaj așa cum este indicat în → Fig. 6, pagina 199

Poziție		Regim de funcționare	Descriere	
1		Regim de încălzire	Setați temperatura pentru regimul de încălzire.	→ cap. 5.5.2, pagina 192
2		ECO	Regimul de funcționare pentru reducerea consumului de energie. În setarea din fabrică, temperatura este cu 3 °C mai mică decât temperatura din regimul de încălzire.	→ cap. 5.5.3, pagina 192
3		PROG	Se comută automat între regimul de încălzire și regimul ECO.	→ Cap. 5.5.4, pagina 193 → Cap. 5.5.5, pagina 194 → Cap. 5.5.6, pagina 194
4		TEMPORIZATOR	Temporizator pentru programul temporizat de pornire/oprire a aparatului.	→ cap. 5.5.7, pagina 195

Tab. 2 Regimurile de la nivelul automatizării (→ Fig. 6, pagina 199)

Poziție	Atingeți simbolul	Explicație
15		Setarea zilei și a orei LED de deasupra acestui simbol luminează intermitent atunci când este setată ziua și ora (→ Cap. 5.4, pagina 191).
16		Programul săptămânal 7d LED de deasupra acestui simbol luminează intermitent atunci când este setat programul săptămânal 7d (→ Cap. 5.5.6, pagina 194).
14		Programul zilnic P6 LED de deasupra acestui simbol luminează intermitent atunci când este setat programul zilnic P6 (→ Cap. 5.5.5, pagina 194).
5		Recunoaștere fereastră deschisă Prin scăderea bruscă a temperaturii, această funcție detectează faptul că s-a deschis o fereastră în încăpere.
6		Setări Prin apăsarea acestui simbol se pot efectua setări.
12		Încălzire Atunci când LED de lângă acest simbol luminează, aparatul se încălzește.
7/8	 	Regim/Confirmare/Pornire Cu ajutorul acestei taste se selectează un regim sau se confirmă o setare. Atunci când aparatul este oprit, la apăsarea acestei taste, aparatul pornește.
11/10/9	  	Jos/Sus/Blocarea tastelor Cu ajutorul acestor taste, valoarea (de ex. temperatura) scade, resp. crește. Prin apăsarea ambelor taste, se poate activa funcția de blocare a tastelor, pentru a preveni modificarea accidentală a setărilor.
13		Mesaje afișate pe display

Tab. 3 Afișaje (→ Fig. 6, pagina 199)

5.5.1 Accesarea și setarea regimurilor de funcționare

Pentru a accesa un regim de funcționare:

- ▶ Apăsați din nou tasta > până când, sub pictograma corespunzătoare, se aprinde lampa de control aferentă meniului dorit.
Pe afișaj apare ultima temperatură setată pentru regimul de funcționare.

Pentru a modifica temperatura regimului de funcționare:

- ▶ Apăsați tasta ^ sau v până când este setată temperatura dorită.
După 5 secunde în care nu s-a acționat nicio tastă, temperatura setată se salvează automat.
Pe afișaj apare temperatura încăperii.

5.5.2 Regim de funcționare: regim de încălzire

Automatizarea menține temperatura setată la nivelul convectorelui.

Temperatura dorită poate fi setată de la 7 °C și 12 °C până la 28 °C. Setarea de bază este 19 °C.

Pentru a accesa și seta regimul de încălzire:

- ▶ Urmați pașii descriși în Cap. 5.5.1, pagina 192.



Dacă temperatura pentru regimul de încălzire este setată la o valoare mai mică decât temperatura pentru regimul ECO, temperatura setată pentru regimul ECO scade automat la 1 °C sub temperatura pentru regimul de încălzire.

5.5.3 Regim de funcționare ECO

În setarea din fabrică, temperatura pentru regimul ECO este cu 3 °C mai mică decât temperatura pentru regimul de încălzire.

Temperatura dorită poate fi setată la valori cu 6 °C până la 1 °C mai mici decât temperatura regimului de funcționare actual.

Pentru a accesa și seta regimul ECO:

- ▶ Urmați pașii descriși în Cap. 5.5.1, pagina 192.



Vă recomandăm să setați regimul ECO pe durata nopții sau atunci când nu folosiți încăperea timp de peste 2 ore.

5.5.4 Regimul de funcționare PROG

Pentru a accesa și seta regimul de funcționare PROG:

- ▶ Urmăți pașii descriși în Cap. 5.5.1, pagina 192.



Pentru regimul de funcționare PROG sunt valabile temperaturile setate în 5.5.2 și 5.5.3. Momentul de activare al regimurilor de funcționare este stabilit prin intermediul programului zilnic și săptămânal.

Programele zilnice predefinite P1 până la P5

În următoarele tabele sunt prezentate fazele de încălzire ale programelor predefinite.

Programele (P1...P5) nu se pot modifica.



În următoarele tabele, pătratul negru reprezintă regimul de încălzire, iar celele necompletate reprezintă regimul de funcționare ECO.

Durata	00	01	02	03	04	05	06	07	08	09	10	11	12	13	14	15	16	17	18	19	20	21	22	23	
Regim de funcționare							■	■												■	■	■	■		

Tab. 4 Programul P1

P1 este programul predefinit, care este recomandat în cazul în care nu sunteți acasă în timpul zilei (regimul de funcționare ECO: ora 22:00...06:00 și ora 08:00...18:00 regim de

funcționare: regim de încălzire: 06:00...08:00 și ora 18:00...22:00).

Durata	00	01	02	03	04	05	06	07	08	09	10	11	12	13	14	15	16	17	18	19	20	21	22	23	
Regim de funcționare							■	■					■	■						■	■	■	■		

Tab. 5 Programul P2

P2 este programul predefinit, care este recomandat atunci când nu sunteți acasă pe toată durata zilei, dar mergeți acasă la ora prânzului (regimul de funcționare ECO: ora 22:00...06:00 , ora 08:00...12:00 și 14:00...18:00; regim de funcționare:

regim de încălzire: 06:00...08:00 , ora 12:00...14:00 și ora 18:00...22:00).

Durata	00	01	02	03	04	05	06	07	08	09	10	11	12	13	14	15	16	17	18	19	20	21	22	23	
Regim de funcționare									■	■	■	■	■	■	■	■	■	■	■	■	■	■	■		

Tab. 6 Programul P3

P3 este programul predefinit, care este recomandat atunci când sunteți acasă pe toată durata zilei, de ex. sâmbăta sau

duminica (regimul de funcționare ECO:22:00...08:00 regim de funcționare: regim de încălzire: 08:00...22:00).

Durata	00	01	02	03	04	05	06	07	08	09	10	11	12	13	14	15	16	17	18	19	20	21	22	23
Regim de funcționare	■	■	■	■	■	■	■	■	■	■	■	■	■	■	■	■	■	■	■	■	■	■	■	■

Tab. 7 Programul P4

P4 este programul predefinit care este recomandat pentru utilizarea continuă în regimul de încălzire.

Durata	00	01	02	03	04	05	06	07	08	09	10	11	12	13	14	15	16	17	18	19	20	21	22	23	
Regim de funcționare																									

Tab. 8 Programul P5

P5 este programul predefinit care este recomandat pentru utilizarea continuă în regimul ECO.

5.5.5 Setarea programului zilnic P6 (individual)

Dacă, anterior, s-au setat ziua săptămânii și ora, este deja selectat programul zilnic P6 și nu este necesară efectuarea primilor doi pași.

Pentru a seta programul zilnic P6:

- ▶ Accesați meniul de parametrizare (→ Cap. 5.3.1, pagina 190).
- ▶ Accesați meniul de setare a programului zilnic (P6) (→ Cap. 5.3.2, pagina 190).
Pe afișaj se aprinde intermitent **P6/no**.
- ▶ Apăsăți tasta **^** sau **v**, până când apare **P6/go**.

- ▶ Apăsăți tasta **>** pentru a confirma **P6/go**.
Pe afișaj se aprinde intermitent **00/Ec**.
00 indică orele, iar **Ec** regimul de funcționare ECO.
- ▶ Apăsăți tasta **^** sau **v** pentru a modifica regimul de funcționare **Ec** (ECO) la **Co** (regim de încălzire).
- ▶ Apăsăți tasta **>** pentru a confirma regimul de funcționare setat pentru ora afișată.
Pe afișaj se aprinde intermitent **01/Ec**.
- ▶ Repetați procesul pentru fiecare oră de la 0 la 23.
După setarea ultimei ore (23), pe afișaj luminează intermitent **P6/no**.
- ▶ Apăsăți tasta **>** pentru a confirma programul zilnic P6.
Pe afișaj apare programul săptămânal (7d).

Tabelul indică setările predefinite pentru programul zilnic P6.

Durata	00	01	02	03	04	05	06	07	08	09	10	11	12	13	14	15	16	17	18	19	20	21	22	23
Regim de funcționare							■	■											■	■	■	■		

Tab. 9 Program P6 (reglabil individual)

Pentru P6 sunt valabile setările predefinite pentru programul P1 (regim de funcționare ECO:22:00...06:00 și ora 08:00...18:00 regim de funcționare: regim de încălzire: 06:00...08:00 și ora 18:00...22:00).

5.5.6 Setarea programului săptămânal 7d (individual)

Dacă, anterior, s-a setat programul zilnic P6, este deja selectat programul săptămânal 7d și nu este necesară efectuarea primilor doi pași.

Pentru a seta programul săptămânal 7d:

- ▶ Accesați meniul de parametrizare (→ Cap. 5.3.1, pagina 190).
- ▶ Accesați meniul de setare a programului săptămânal 7d (→ Cap. 5.3.2, pagina 190).
Pe afișaj se aprinde intermitent **7d/no**.
- ▶ Apăsăți tasta **^** sau **v**, până când apare **7d/go**.

- ▶ Apăsăți tasta **>** pentru a confirma **7d/go**.
Pe afișaj se aprinde intermitent **d1/P1**.
d1 reprezintă ziua săptămânii, iar **P1** programul presetat pentru această zi.
- ▶ Apăsăți tasta **^** sau **v**, pentru a modifica programul de la **P1** la **P6**.
- ▶ Apăsăți tasta **>** pentru a confirma programul setat pentru ziua afișată a săptămânii.
Pe afișaj se aprinde intermitent **d2/P1**.
- ▶ Repetați procesul pentru fiecare zi a săptămânii, de la d1 la d7.
După setarea ultimei zile (d7), pe afișaj luminează intermitent **7d/no**.
- ▶ Apăsăți tasta **>** pentru a confirma programul săptămânal 7d.
Pe afișaj apare funcția de deschidere a ferestrei.

Tabelul indică setările predefinite pentru programul săptămânal 7d. Pentru fiecare zi a săptămânii se poate alocă un program zilnic, de la P1 la P6.

Zi	d1	d2	d3	d4	d5	d6	d7
Program	P1	P1	P2	P1	P1	P3	P3

Tab. 10 Programul săptămânal 7d (reglabil individual)

5.5.7 Regimul de funcționare TEMPORIZATOR

În regimul de funcționare TempORIZATOR, programul setat poate fi modificat pentru până la 8 ore (suprascrisiere). După expirarea timpului setat la nivelul temporizatorului, convectorul revine la programul setat.

În setarea din fabrică, durata este de 1 oră.

Valoarea temporizatorului poate fi modificată între 1 până la 8 ore (în intervale de 1 oră).

Pentru a accesa regimul TEMPORIZATOR:

- ▶ Apăsăți din nou tasta \triangleright până când se aprinde lampa de control de sub pictograma \odot .
Pe afișaj apare durata după care se va opri aparatul, setată la momentul de față.

Pentru a modifica ora setată în regimul de funcționare TEMPORIZATOR:

- ▶ Apăsăți tasta \wedge sau \vee până când se atinge ora dorită (în intervalul 1-8 ore).
După 5 secunde în care nu s-a acționat nicio tastă, temperatura setată se salvează automat.
Pe afișaj apare temperatura încăperii.

Pentru a părăsi regimul TEMPORIZATOR:

- ▶ Apăsăți tasta \triangleright .
Temporizatorul se oprește. Pe afișaj apare meniul de parametrizare.
- ▶ **Atenție:** Când este selectat regimul PROG, temperatura este mai joasă cu până la 6 °C (setare din fabrică 3 °C). Acest lucru este valabil atunci când este activ regimul ECO (→ Cap. 5.5.3, pagina 192).

5.5.8 Protecție împotriva înghețului

Pe lângă regimul de încălzire, se poate seta și regimul de protecție împotriva înghețului.

Pentru a seta protecția împotriva înghețului:

- ▶ Setăți temperatura pentru regimul de încălzire la 7 °C.
Convectorul se activează atunci când temperatura încăperii scade sub 7 °C.
Atunci când programul setat comută la regimul ECO, temperatura de protecție împotriva înghețului setată scade la 6 °C.

Atenție:

Când este selectat regimul PROG, temperatura scade - atunci când este activ regimul ECO - până la 6 °C (setare din fabrică 3 °C) (→ Cap. 5.5.3, pagina 192).



Vă recomandăm să setați acest regim atunci când nu utilizați încăperea timp de câteva zile.

5.6 Setarea funcției de deschidere a ferestrei

Dacă, anterior, s-a setat programul săptămânal 7d, este deja selectată funcția de deschidere a ferestrei și nu este necesară efectuarea primilor doi pași.

Pentru activarea funcției de deschidere a ferestrei:

- ▶ Accesați meniul de parametrizare (→ Cap. 5.3.1, pagina 190).
- ▶ Accesați meniul de setare a programului săptămânal 7d (→ Cap. 5.3.2, pagina 190).
Pe afișaj se aprinde intermitent][/oF.
- ▶ Apăsăți tasta \wedge sau \vee , până când apare][/on.
- ▶ Apăsăți tasta \triangleright pentru a confirma][/on.
Funcția de deschidere a ferestrei este activată. Pe afișaj apare meniul de parametrizare.

Atunci când aparatul detectează faptul că, în camera în care acesta este instalat, este deschisă o fereastră, aparatul oprește regimul de încălzire, iar pe afișaj luminează intermitent][.

Pentru a utiliza în continuare regimul de încălzire:

- ▶ Apăsăți tasta \wedge sau \vee , până când apare][/go.
- ▶ Apăsăți tasta \triangleright pentru a confirma][/go.
Aparatul se află din nou în regimul de încălzire. Pe afișaj apare temperatura încăperii.



În unele cazuri, este posibil ca aparatul să nu detecteze faptul că o fereastră este deschisă (de ex. atunci când aparatul este amplasat într-un loc izolat din încăperea, unde nu există curenți de aer, atunci când este amplasat în apropierea unei surse de căldură sau dacă oscilația de temperatură din încăperea este prea redusă).

5.7 Blocarea tastelor

Pentru a preveni modificarea accidentală a setărilor, este posibilă blocarea automatizării.

Pentru a bloca automatizarea:

- ▶ Țineți apăsată în același timp tastele \wedge și \vee mai mult de 5 secunde.
Blocarea tastelor este activată. Pe afișaj apare doar temperatura încăperii.

Pentru a debloca automatizarea:

- ▶ Țineți apăsată în același timp tastele \wedge și \vee mai mult de 5 secunde.
Automatizarea este deblocată.

5.8 Calibrarea aparatului

Pentru a ajusta temperatura de pe afișaj la temperatura reală a încăperii, puteți calibra aparatul.

Pentru a calibra aparatul:

- ▶ Măsurați temperatura încăperii și comparați-o cu temperatura afișată la nivelul automatizării.
- ▶ Țineți apăsat simultan tastele >, ^ și v. Pe afișaj apare valoarea de corectură actuală (setare din fabrică 0,0 °C).
- ▶ Apăsăți tasta ^ sau v pentru a ajusta temperatura afișată cu o valoare de corecție cuprinsă între -3 °C și +3 °C.

Pentru a finaliza calibrarea:

- ▶ Țineți apăsat simultan tastele >, ^ și v. Aparatul se află din nou în regimul actual.



Dacă, timp de 5 secunde sau mai mult, nu se apasă nicio tastă, aparatul părăsește automat modul de calibrare.

6 Lucrări de curățare și întreținere

Nu este admisă nicio intervenție la nivelul produsului.

- ▶ Nu utilizați agenți de curățare abrazivi sau agresivi.
- ▶ **Înainte de curățare, decuplați aparatul de la sursa de alimentare cu energie electrică și lăsați-l să se usuce înainte de a îl racorda din nou.**
- ▶ Nu așezați cablul de conexiune pe convectorul încălzit.
- ▶ Asigurați-vă că nu pătrunde apă în componentele electrice.
- ▶ La fiecare 6 luni, curățați praful și impuritățile de la nivelul grilajului de admisie a aerului și grilajului de evacuare cu un aspirator sau cu o perie.

7 Protecția mediului și eliminarea ca deșeu

Protecția mediului este unul dintre principiile fundamentale ale grupului Bosch.

Pentru noi, calitatea produselor, rentabilitatea și protecția mediului, ca obiective, au aceeași prioritate. Legile și prescripțiile privind protecția mediului sunt respectate în mod riguros.

Pentru a proteja mediul, utilizăm cele mai bune tehnologii și materiale ținând cont și de punctele de vedere economice.

Ambalaj

În ceea ce privește ambalajul, participăm la sistemele de valorificare specifice fiecărei țări, care garantează o reciclare optimă.

Toate ambalajele utilizate sunt nepoluante și reutilizabile.

Aparate electrice și electronice vechi



Acest simbol înseamnă că produsul nu poate fi eliminat ca deșeu împreună cu alte deșeuri, ci trebuie transportat la punctele de colectare a deșeurilor în vederea tratării, colectării, reciclării și eliminării ca deșeu.

Simbolul este valabil pentru țările care au în vigoare directive cu privire la deșeurile electronice, de exemplu "Directiva Uniunii Europene 2012/19/CE privind aparatele electrice și electronice scoase din uz". Aceste prevederi definesc cadrul de reglementare al directivei valabil pentru returnarea și reciclarea aparatelor electronice uzate din fiecare țară.

Aparatele electronice care pot conține substanțe periculoase trebuie să fie reciclate în mod responsabil pentru a putea minimiza daunele posibile la nivelul mediului și pericolele pentru sănătatea oamenilor. În acest scop, reciclarea deșeurilor electronice contribuie la conservarea resurselor naturale.

Pentru mai multe informații privind eliminarea ca deșeu în mod ecologic a aparatelor electrice și electronice uzate, vă rugăm să contactați autoritățile locale, compania de eliminare a deșeurilor sau distribuitorul de la care ați achiziționat produsul.

Puteți găsi mai multe informații aici:

www.bosch-homecomfortgroup.com/en/company/legal-topics/weee/

8 Notificare privind protecția datelor



Noi, **Bosch Termotecnologia, S.A., cu biroul înregistrat la Av. Infante D. Henrique Lotes 2E-3E, 1800-220 Lisabona, Portugalia,**

prelucrăm informații privind produsele și instalațiile, date tehnice și date de conectare,

date de comunicare, date privind înregistrarea produselor și istoricul clienților pentru a asigura funcționalitatea produselor (art. 6 §1.1 (b) RGPD), în vederea îndeplinirii obligației noastre de supraveghere a produselor și din motive de siguranță a produselor și de securitate (art. 6 §1.1 (f) RGPD), pentru a ne proteja drepturile în ceea ce privește întrebările referitoare la garanția și înregistrarea produsului (art. 6 §1.1 (f) RGPD) și pentru a analiza distribuția produselor noastre și a furniza informații și oferte personalizate privind produsul (art. 6 §1.1 (f) RGPD). Pentru a furniza servicii precum cele de vânzări și marketing, gestionarea contractelor, gestionarea plăților,

programare, găzduirea datelor și servicii hotline, putem solicita și transfera date către furnizori de servicii externi și/sau către afiliați Bosch. În unele cazuri, dar numai dacă se asigură protecție corespunzătoare a datelor, datele cu caracter personal pot fi transmise unor destinatari din afara Spațiului Economic European. Informații suplimentare sunt furnizate la cerere. Puteți contacta responsabilul nostru cu protecția datelor la adresa: Responsabil cu protecția datelor pentru Confidențialitatea și Securitatea Informației (C/ISP), Robert Bosch GmbH, cod poștal 30 02 20, 70442 Stuttgart, GERMANIA.

Aveți dreptul de a vă opune prelucrării datelor dumneavoastră cu caracter personal în orice moment pe baza art. 6 §1.1 (f) al RGPD din motive legate de situația dumneavoastră specifică sau în cazul în care datele dumneavoastră sunt utilizate în scopuri de marketing direct. Pentru a vă exercita drepturile, vă rugăm să ne contactați la privacy.tpo@bosch.com. Pentru mai multe informații, accesați codul QR.

9 Remedierea deranjamentelor

Defecțiuni	Cauze	Asistență
Aparatul generează în permanență căldură.	Aparatul este expus în mod constant la curenți de aer. Puterea selectată a aparatului nu este adecvată pentru dimensiunea încăperii. Dimensiunile convectorului sunt prea mici.	► Închideți ferestrele și ușile. ► Verificați dacă puterea selectată este adecvată pentru dimensiunea încăperii (50 W/ m³).
Suprafața convectorului este fierbinte.	Puterea selectată a aparatului nu este adecvată pentru dimensiunea încăperii.	► Verificați dacă puterea selectată este adecvată pentru dimensiunea încăperii (50 W/ m³).

Tab. 11 Defecțiuni, cauze posibile și remediere

10 Date

10.1 Date tehnice

	Unitate	Heat Convector HC4000-5...-25
Tensiune de lucru	V	230 V c.a. ± 10 % 50 Hz
Puterea nominală a convectorului (→ Fig. 5, [1], pagina 199)	W	500, 1000, 1500, 2000, 2500
Modalitatea/clasa de protecție	IP	24/II
Cablu de conexiune	–	1,3 m, Model stecker: CEE7/17

	Unitate	Heat Convector HC4000-5...-25
Intervalul de reglare a temperaturii	°C	7; 12...28
Poziția de montaj	–	Orizontal pe perete. Cu picioarele montate, orizontal, pe podea.

Tab. 12 Date tehnice HC4000-5...-25

10.2 Date despre produs referitoare la consumul de energie

Caracteristici tehnice măsurate și calculate în conformitate cu REGULAMENTELE (UE) 2024/1103			
Detalii de contact		BOSCH Thermotechnik GmbH Junkersstr. 20-24 73249 Wernau, Germania	
Identificator model: HC4000-5...-25			
Element	Simbol	Valoare	Unitate
Putere calorică			
Putere termică nominală	P_{nom}	0,5-2,5	kW
Puterea termică minimă (cu titlu indicativ)	P_{min}	0	kW
Putere termică maximă continuă	$P_{max,c}$	0,5-2,5	kW
Putere absorbită			
În modul oprit (*)	P_o	0,00	W
În stare pregătită de funcționare	P_{sm}	0,24	W
În modul de inactivitate (*)	P_{idle}	0,24	W
Cu rețeaua pregătită de funcționare (*)	P_{nsm}	0,00	W
Starea pregătită de funcționare cu afișarea informațiilor sau stării			Nu

Caracteristici tehnice măsurate și calculate în conformitate cu REGULAMENTELE (UE) 2024/1103			
Detalii de contact		BOSCH Thermotechnik GmbH Junkersstr. 20-24 73249 Wernau, Germania	
Randament energetic sezonier aferent încălzirii incintelor în regimul activ (*)	$\eta_{s,on}$	96	%
Element			Unitate
Tip de putere furnizată/controlul temperaturii camerei			
Putere calorică cu o singură treaptă și fără controlul temperaturii camerei			Nu
Două sau mai multe trepte manuale, fără controlul temperaturii camerei			Nu
Cu controlul electronic al temperaturii camerei			Nu
Controlul electronic al temperaturii camerei plus temporizator cu programare zilnică			Nu
Controlul electronic al temperaturii camerei plus temporizator cu programare săptămânală			Da
Alte opțiuni de control (sunt posibile selectări multiple)			
Controlul temperaturii camerei, cu detectarea prezenței			Nu
Controlul temperaturii camerei, cu detectarea unei ferestre deschise			Da
Cu opțiune de control la distanță			Nu
Cu opțiune de pornire adaptivă			Da
Cu limitarea timpului de funcționare			Nu
Cu senzor tip bilă neagră			Nu

Caracteristici tehnice măsurate și calculate în conformitate cu REGULAMENTELE (UE) 2024/1103

Detalii de contact

BOSCH Thermotechnik GmbH
Junkersstr. 20-24
73249 Wernau, Germania

Cu funcționalitate de auto-învățare Nu

Cu control precis Da

Tab. 13 Date despre produs referitoare la consumul de energie

11 Adrese de service

Pentru a afla adresa de service pentru acest produs, scanați codul QR de mai jos.



12 Anexă

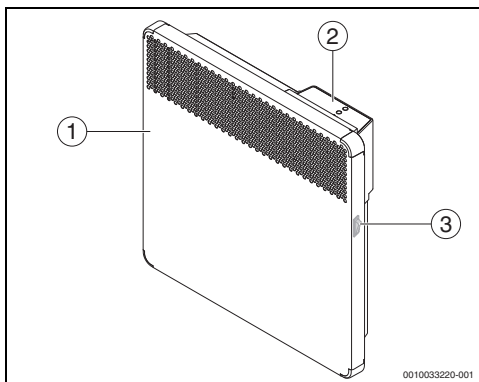

Fig. 5

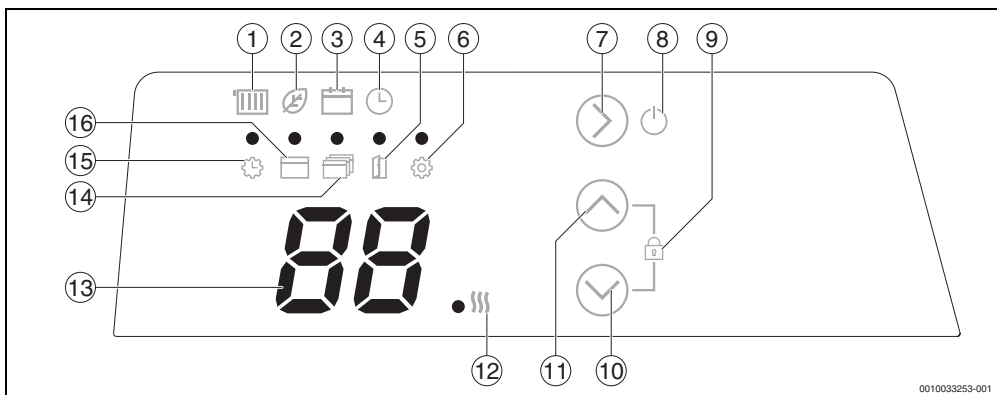
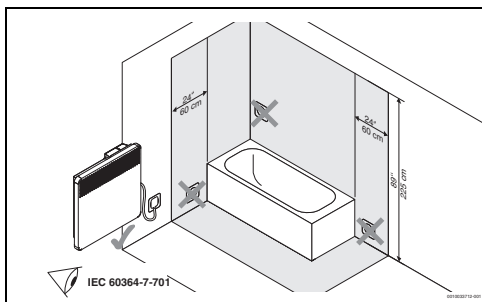

Fig. 6

Fig. 7



Vsebina

1 Razlaga simbolov in varnostni napotki	201
1.1 Razlage simbolov	201
1.2 Splošni varnostni napotki	201
2 Podatki o izdelku	202
2.1 Izjava o skladnosti	202
2.2 Obseg dobave	202
2.3 Pojasnitev pojma	202
2.4 Predvidena uporaba	202
2.5 Opis proizvoda	202
3 Prvi zagon	202
4 Obratovanje (za naprave v prodaji od leta 2025 naprej)	203
4.1 VKLOP/IZKLOP konvektorja	203
4.2 Zaslon regulatorja	203
4.3 Načini delovanja	203
4.4 Nastavitev temperature	204
4.5 Zaklepanje ohišja krmilnika naprave	204
4.6 Nastavitve naprave	204
4.7 Meni za strokovnjake	205
5 Obratovanje (za naprave v prodaji med letoma 2020 in 2025)	206
5.1 Vklp/izklop konvektorja	206
5.2 Upravljanje regulatorja	206
5.2.1 Vklp regulatorja	206
5.3 Parametriranje in nastavitve	206
5.3.1 Priklic menija Parametriranje	206
5.3.2 Priklic nastavitvenih menijev	206
5.3.3 Izhod iz menija Parametriranje	206
5.4 Nastavitev dneva in ure	206
5.5 Načini delovanja in prikazi na regulatorju	207
5.5.1 Priklic in nastavitev načinov delovanja	208
5.5.2 Način delovanja Ogrevanje	208
5.5.3 Obratovalni način ECO	208
5.5.4 Način delovanja PROG	208
5.5.5 (Individualna) nastavitev dnevnega programa P6	209
5.5.6 (Individualna) nastavitev tedenskega programa 7d	210
5.5.7 Način delovanja ČASOMER	210
5.5.8 Protizmrzovalna zaščita (preklopni prag)	210
5.6 Nastavitev funkcije odprtega okna	210
5.7 Zapora tipk	211
5.8 Umerjanje naprave	211
6 Čiščenje in vzdrževanje	211
7 Varovanje okolja in odstranjevanje	211
8 Opozorilo glede varstva podatkov	212
9 Odpravljanje motenj	212
10 Podatki	212
10.1 Tehnični podatki	212
10.2 Podatkovni list izdelka o porabi energije	213
11 Naslovi servisov	214
12 Dodatek	214

1 Razlaga simbolov in varnostni napotki

1.1 Razlage simbolov

Varnostna opozorila

Varnostna opozorila izražajo vrsto in težo posledic, če se ukrepi za odpravljanje nevarnosti ne upoštevajo.

Določene so naslednje opozorilne besede in se lahko uporabljajo v tem dokumentu:

NEVARNO

NEVARNO pomeni, da bodo zagotovo nastopile hujše telesne ali smrtno nevarne poškodbe.

POZOR

OPOZORILO opozarja, da grozi nevarnost težkih ali smrtno nevarnih telesnih poškodb.

PREVIDNO

PREVIDNO pomeni, da lahko pride do lažjih ali srednje težkih telesnih poškodb.

OPOZORILO

POZOR pomeni, da lahko pride do materialne škode.

Pomembne informacije



Pomembne informacije za primere, ko ni nevarnosti telesnih poškodb ali poškodb na opremi, so v teh navodilih označene s simbolom Info.

Dodatni simboli

Simbol	Pomen
▶	Korak opravila
→	Navzkrižno sklicevanje na drugo mesto v dokumentu
•	Točka/vnos v seznam
–	Točka/vnos v seznam (2. nivo)

Tab. 1

1.2 Splošni varnostni napotki

Napotki za ciljno skupino

Ta navodila za uporabo so namenjena uporabniku proizvoda.

Upoštevati je treba vse napotke v vseh navodilih.

Neupoštevanje lahko privede do hudih telesnih poškodb, tudi s smrtnim izidom, materialne škode in škode za okolje.

- ▶ Pred uporabo preberite navodila za uporabo (regulator ogrevanja itd.) in jih shranite.
- ▶ Upoštevajte varnostne napotke in opozorila.
- ▶ Čiščenje in vzdrževanje je treba izvajati najmanj enkrat letno v skladu z navedenimi intervali. Pri tem je treba preveriti brezhibno delovanje celotnega ogrevalnega sistema.
- ▶ Ugotovljene pomanjkljivosti je treba takoj odpraviti.

Varnost električnih naprav za gospodinjstvo uporabo in podobne namene

Za preprečitev nevarnosti zaradi električnih grelnih naprav veljajo v skladu EN 60335-1 in EN 60335-2-30 naslednje zahteve:

„Otroci, mlajši od 3 let, se ne smejo približevati napravi, razen če so pod stalnim nadzorom. Otroci, ki so starejši od 3 let in mlajši od 8 let, lahko napravo vklopijo in izklopijo samo, če so pod nadzorom oz. če so bili poučeni glede varne uporabe naprave in razumejo nevarnosti, ki izhajajo iz tega, pod pogojem, da je naprava postavljena in nameščena v svojem normalnem položaju. Otroci, starejši od 3 let in mlajši od 8 let, vtiča ne smejo vklopjati v vtičnico, ne smejo regulirati naprave, ne smejo čistiti naprave in/ali izvajati vzdrževanja s strani uporabnika.“

„Da uporabnik ne bi ogrožal lastne varnosti, mora poškodovano priključno napeljavo zamenjati proizvajalec, njegova tehnična služba oziroma pooblaščen servisier.“

Varnost električnih naprav za gospodinjstvo uporabo in podobne namene

Da bi se izognili poškodbam zaradi električnih naprav, skladno s standardom EN 60335-1 veljajo naslednje zahteve:

„Otroci, stari 8 let ali več, in osebe z zmanjšanimi telesnimi, senzoričnimi ali duševnimi sposobnostmi ali s pomanjkljivimi izkušnjami ter znanjem lahko napravo uporabljajo le pod nadzorom, ali če so seznanjeni z varno uporabo naprave ter se zavedajo nevarnosti, ki jih uporaba naprave predstavlja. Otroci se z napravo ne smejo igrati. Otroci brez nadzora naprave ne smejo čistiti in opravljati vzdrževalnih del.“

„Da uporabnik ne bi ogrožal lastne varnosti, mora poškodovano priključno napeljavo zamenjati proizvajalec - njegova tehnična služba oziroma pooblaščen servisier.“

Montaža in uporaba

- ▶ Naprave na montirajte pod vtičnico ali v bližini zaves oz. drugih vnetljivih materialov.
- ▶ Ogrevanja ne uporabljajte v neposredni bližini kopalne kadi, tuša ali plavalnega bazena.
- ▶ Proizvoda ne uporabljajte v majhnih prostorih, če te prostore uporabljajo osebe, ki prostora ne morejo zapustiti same, razen če je prostor ves čas nadzorovan.

Vroča površina

Nekateri deli tega produkta lahko postanejo zelo vroči in lahko v stiku s kožo povzročijo opekline. Posebna pozornost je potrebna, če so prisotni otroci ali odrasli, ki potrebujejo zaščito.

Nevarnost pregretja, nevarnost požara

Za zmanjšanje nevarnosti požara:

- ▶ Ohranjajte razdaljo vsaj 1 m med tekstilom, zavesami ali drugimi vnetljivimi materiali in izhodom zraka.
- ▶ Na konvektor ne odlagajte ničesar. Konvektorja ne prekrivajte in ne stopajte nanj. 
- ▶ Poskrbite za nemoteno oddajanje toplote konvektorja.
- ▶ Proizvod uporabljajte samo na vodoravni in stabilni površini oz. ga pritrdite na steno.

Smrtna nevarnost zaradi električnega udara!

Dotikanje okvarjenega proizvoda ali priključnega kabla lahko povzroči električni udar.

- ▶ Proizvoda ne uporabljajte, če je padel na tla.
- ▶ Proizvoda ne uporabljajte, če so prisotni vidni znaki poškodbe.
- ▶ Proizvoda ne odpirajte.
- ▶ Preprečite vsakršne posege.
- ▶ Proizvoda ne uporabljajte več in ga ločite od električnega omrežja.
- ▶ Obrnite se na servis.
Naslove servisov najdete v pog. 11, str. 214.

-ali-

- ▶ Proizvod ustrezno zavržite.

2 Podatki o izdelku

Ta navodila za uporabnika vsebujejo pomembne informacije za upravljalca ogrevalnega sistema v zvezi z varno uporabo Heat Convector 4000.

Konvektor se lahko postavi oz. namesti samo izven varnega območja (prikazano sivo → sl. 7, str. 214).

V ta namen:

- ▶ Upoštevajte navodila za namestitev.

2.1 Izjava o skladnosti

Ta proizvod glede konstrukcije in načina obratovanja ustreza zahtevam zadevnih direktiv EU in nacionalnim zahtevam.



S CE-znakom se dokazuje skladnost proizvoda z vsemi relevantnimi EU-predpisi, ki predvidevajo opremljanje s tem znakom.

Popolno besedilo Izjave o skladnosti je na voljo na spletnem naslovu: www.bosch-homecomfort.si.

2.2 Obseg dobave

- ▶ Ob dostavi preverite, ali je embalaža morda poškodovana.
- ▶ Preverite, ali je dobava kompletna:
 - Heat Convector 4000
 - Tehnična dokumentacija

2.3 Pojasnitev pojma

Heat Convector 4000 je v nadaljevanju tega dokumenta imenovan tudi proizvod, konvektor ali naprava.

2.4 Predvidena uporaba

Konvektor je namenjen segrevanju bivalnih prostorov.

- ▶ Upoštevajte pogoje priključitve v skladu s tehničnimi podatki in nacionalnimi standardi ter predpisi.
- ▶ Konvektor postavite ali namestite samo izven varnega območja (prikazano sivo → sl. 7, str. 214).

Vsaka druga uporaba se šteje kot nepredvidena oz. nepravilna. Škoda, ki zaradi tega nastane, je izključena iz garancije.

2.5 Opis proizvoda

Heat Convector 4000 je ploščati električni konvektor za montažo na steno ali tla, namenjen za segrevanje prostorov (→ sl. 5, str. 214).

Legenda slik za sl. 5, str. 214:

- [1] Konvektor
- [2] Zaslon
- [3] Stikalo za vklop/izklop

3 Prvi zagon

Ko je naprava nameščena, postavljena ali prestavljena iz bistveno hladnejšega okolja, se mora prilagoditi sobni temperaturi.

- ▶ Naprave pol ure ne vklopite.



Ko naprava prvič ogreva, lahko pride do manjše obremenitve s hrupom (največ 2 uri) zaradi sušenja proizvodnih ostankov.

4 Obratovanje (za naprave v prodaji od leta 2025 naprej)

To poglavje o obratovanju se sklicuje na vse naprave Heat Convector 4000 z zaslonom, kot je označeno na →sl. 1, stran 203

► Upoštevajte varnostne napotke (→ pog. 1.2, str. 201).

4.1 VKLOP/IZKLOP konvektorja

Tipka za VKLOP/IZKLOP se nahaja na zadnji strani regulatorja.

► Za vklop naprave stikalo nastavite na **I**.

Pri prvem vklopu se regulator naprave privzeto nastavi na vnaprej nastavljeni način Programiranje P6. Način Programiranje P6 je nastavljen na ponedeljek ob 12.00. Nastavitve dneva in časa je mogoče spremeniti. →

► Za izklop naprave stikalo nastavite na **0**.



Tipko za VKLOP/IZKLOP uporabite samo v okoliščinah, ki zahtevajo, da je ogrevanje ustavljeno za daljša časovna obdobja, na primer med poletjem.

4.2 Zaslon regulatorja

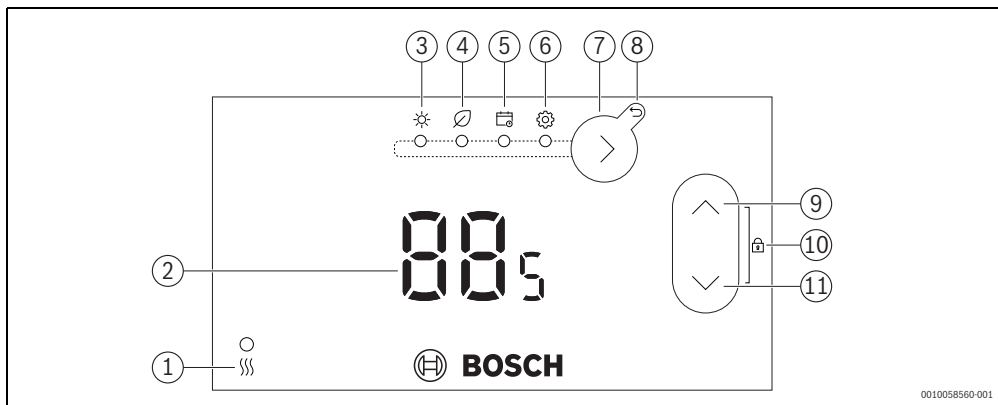

Sl.1 Krmilni elementi

- [1] Indikator ogrevanja
- [2] Zaslon (prikaz)
- [3] Način Comfort
- [4] Način ECO
- [5] Način PROG
- [6] Nastavitve
- [7] Izbira načina/potrditev
- [8] Nazaj (dolg pritisk)
- [9] Zvišanje
- [10] Zaklepanje/odklepanje (dolgi pritisk 2 gumbov)
- [11] Znižanje

nizko porabo energije naprave. Ta temperatura oziroma temperatura ECO bo uporabljena tudi med fazo ECO v načinu PROG.

Način PROG. Naprava upošteva vnaprej nastavljene programe za vsak dan v tednu. Te programe je mogoče spremeniti, kakor tudi čase za faze Comfort, ECO ali izklop ogrevanja naprave v načinu PROG.



V načinu PROG bo naprava pozvala k nastavitvi časa in dneva v tednu, če to še ni bilo nastavljeno.

4.3 Načini delovanja



V napravi so na voljo trije načini:

Način Comfort. Ta način omogoča nastavitve in prilagajanje normalne obratovalne temperature. Temperatura, povezana z načinom Comfort, oziroma temperatura Comfort bo uporabljena tudi med fazo Comfort v načinu PROG.

Način ECO. Ta način omogoča nastavitve in prilagajanje temperature, ki je rezervirana za časovna obdobja, ki zahtevajo

4.4 Nastavitev temperature



V načinu Comfort

Držite tipko , dokler indikator pod piktogramom ne zasveti. Zaslون prikazuje zadnjo nastavljeno vrednost temperature v načinu Comfort (privzeto 19 °C). Nastavljeno vrednost temperature je mogoče prilagoditi med 12 °C in 28 °C v korakih po 0,5 °C s tipkama /.



V primeru dolgotrajne odsotnosti lahko nastavite vrednost temperature na 7 °C (temperatura za zaščito pred zamrznitvijo).



V načinu ECO



Držite tipko , dokler indikator pod piktogramom ne zasveti. Zaslون prikazuje zadnjo nastavljeno vrednost temperature v načinu Eco (privzeto 15,5 °C). Nastavljeno vrednost temperature je mogoče prilagoditi med 10 °C in 19 °C v korakih po 0,5 °C s tipkama /. Maksimalna nastavljena vrednost temperature Eco je omejena (2 °C pod temperaturo Comfort).



V primeru dolgotrajne odsotnosti lahko nastavite vrednost temperature na 7 °C (temperatura za zaščito pred zamrznitvijo).

V načinu PROG

Držite tipko , dokler indikator pod piktogramom ne zasveti. V tem načinu ni mogoče spremeniti nastavljene vrednosti temperature. Uporabite tipki / za ogled trenutnega načina obratovanja naprave. Če je na zaslonu prikazano to:





- ▶  Naprava upošteva temperaturo, nastavljeno v načinu Comfort. Za spremembo temperature Comfort pojdite v način Comfort.
- ▶  Naprava upošteva temperaturo, nastavljeno v načinu Eco. Za spremembo temperature Eco pojdite v način Eco.
- ▶  Naprava ne ogreva (možno samo v načinu PROG).

Za spremembo vnaprej nastavljenih programov v načinu Prog pojdite v nastavitve naprave.



Priporočljivo je uporabljati prehajanje Eco/Comfort, ki je energijsko učinkovitejše od prehajanja Off/Comfort.







4.5 Zaklepanje ohišja krmilnika naprave

Če želite preprečiti, da bi otroci izvajali prilagajanje, lahko zaklenete ohišje krmilnika naprave tako, da hkrati držite tipki  in . Tipki držite približno 3 sekunde. Na zaslonu se prikaže . Ohišje krmilnika naprave je zaklenjeno. Za odklepanje ohišja krmilnika naprave izvedite isto operacijo. Na zaslonu se prikaže .

4.6 Nastavitve naprave

Držite tipko , dokler indikator pod piktogramom ne zasveti. Meni z nastavitvami vsebuje:

Nastavitev časa in dneva v tednu





S tipkama  in  izberite parameter . Nastavite ure . Nastavite minute . Nastavite dan v tednu  (1 – ponedeljek, 2 – torek ...).



Po izklopu/vklopu naprave bo morda treba ponovno nastaviti čas in dan v tednu.

Aktivacija/deaktivacija zaznavanja odprtega okna





Omogoča zaznavanje spremembe temperature, ki jo povzroči odpiranje in zapiranje okna. Če pozabite izklopiti napravo pred dolgotrajnim zračenjem prostora, ta funkcija prepreči nepotrebno ogrevanje.

S tipkama  in  izberite parameter . Aktivirajte/deaktivirajte funkcijo zaznavanja odprtega okna (/).

Če naprava zazna, da je bilo okno odprto, parameter  utripa na zaslonu in naprava samodejno preklopi v način zaščite pred zamrznitvijo (7 °C).

Če naprava zazna, da je bilo okno zaprto, ali če je cikel ročno ustavljen, parameter izgine z zaslona in naprava se vrne v prejšnji način obratovanja.

Za ročno ustavitev cikla zaznavanja odprtega okna:

- ▶ S tipkama  in  izberite parameter .
- ▶ Potrdite s tipko .



Te funkcije ni priporočljivo uporabljati v prostorih, ki so na prepihu, na primer na hodnikih ali v prostorih blizu vhodnih vrat.

Program za vsak dan v tednu

7 programov je vnaprej nastavljenih. Programi so privzeto že dodeljeni za vsak dan.

Program za želeni dan je mogoče spremeniti. S tipkama \wedge in \vee izberite parameter P1-P7 . Izberite dan za programiranje, npr. ponedeljek. Izberite program od P1 do P7 za izbrani dan.

Ponovite ta koraka za izbiro programa za vsak dan v tednu.

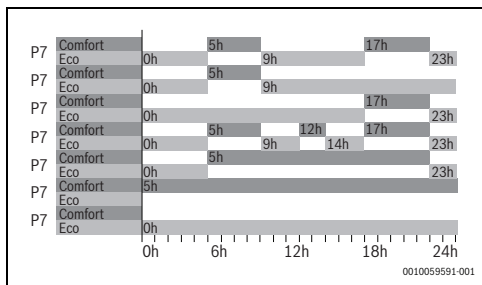

Sl.2 Privzeti programi P1–P7

Spreminjanje programov

Vnaprej nastavljene programe je mogoče spremeniti. Za vsak program (od P1 do P7) je mogoče izbrati način obratovanja v urah (od 0 do 23 ur). S tipkama \wedge in \vee izberite parameter P1-P7 . Izberite program za spreminjanje P1-P7 . Izberite način obratovanja za vsako uro C/E/C/OF .

Meni za nastavitvami naprave

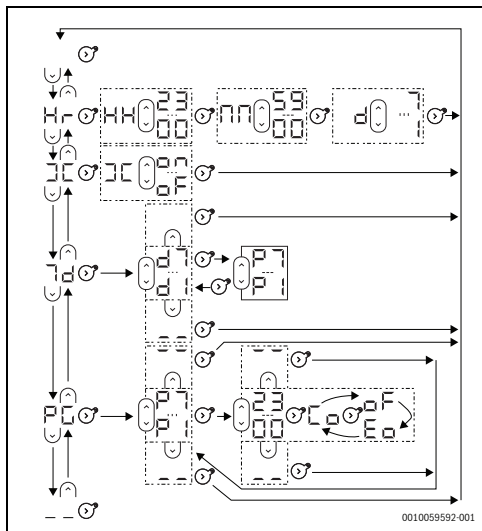

Sl.3 Prikaz poteka menija z nastavitvami naprave

4.7 Meni za strokovnjake

Za dostop do naprednih funkcij naprave pritisnite in držite 2 tipki za približno 3 sekunde C .

Kalibracija

Temperaturo, ki jo meri naprava, je mogoče prilagoditi v skladu s temperaturo prostora. Vrednost kalibracije je od -3°C do $+3^{\circ}\text{C}$ v primerjavi s temperaturo, prikazano na zaslonu.

Največja temperatura

Spremeniti je mogoče temperaturo, ki ne sme biti presežena (med 19°C in 28°C). Privzeto je največja temperatura 28°C .

Indikator ogrevanja

Izklopiti je mogoče indikator ogrevanja, ko je naprava v stanju pripravljenosti. Za izklop indikatorja izberite parameter **oF**.

Zaslon

Izbrati je mogoče, katera temperatura je prikazana na zaslonu pred preklpom v stanje pripravljenosti:

- **St** za prikaz nastavljene temperature.
- **Pt** za prikaz izmerjene temperature.

Tovarniške nastavitve

Napravo je mogoče ponastaviti na tovarniške nastavitve. Izberite parameter **Go**. Način Comfort, nastavljena vrednost temperature 19°C , privzeto Programiranje.

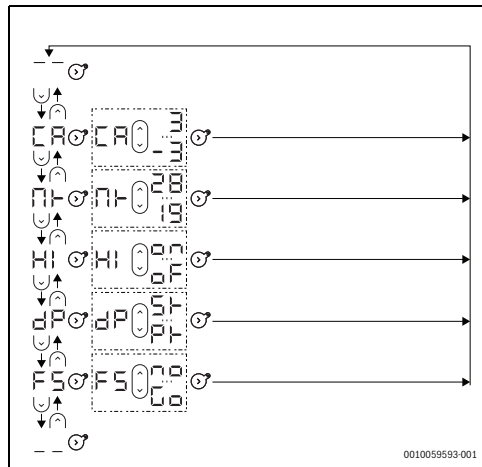

Sl.4 Prikaz poteka menija za strokovnjake

5 Obratovanje (za naprave v prodaji med letoma 2020 in 2025)

- ▶ Upoštevajte varnostne napotke (→ pog. 1.2, str. 201).

5.1 Vklp/izklop konvektorja

Konvektor se vklopi in izklopi s stikalom za vklop/izklop (→ sl. 5, [3], str. 214).

Za vklop konvektorja:

- ▶ Stikalo premaknite v položaj **I**.

Za izklop konvektorja:

- ▶ Stikalo premaknite v položaj **0**.



Konvektor izklopite samo s stikalom za vklop/izklop, če ga dlje časa ne boste uporabljali, npr. ob koncu ogrevalne sezone.

5.2 Upravljanje regulatorja

Upravljalni elementi regulatorja so prikazani v pog. 5.5, str. 207.



Regulator nima pomnilnika za datum. Če je konvektor ločen od električnega omrežja dlje kot 5 sekund (vtič izvlečen), se datum in ura izgubita. Programi ogrevanja se ohranijo.

5.2.1 Vklp regulatorja

Tipka za vklop/izklop

S tipko **>** (→ sl. 6, [7], str. 214) vklopite in izklopite regulator z zaslonom.

Za vklop regulatorja:

- ▶ Pritisnite tipko **>**.

Za izklop regulatorja:

- ▶ Tipko **>** držite več kot 5 sekund.

Ko je regulator vklopljen, zaslon prikazuje zadnji uporabljeni način delovanja s trenutnimi nastavitvami.

Ob prvem vklopu zaslona je nastavljen način delovanja Ogrevanje. Tovarniška nastavev temperature v načinu delovanja Ogrevanje je 19 °C.



Če se zaslona ne dotikate več, po 5 minutah potemni.

5.3 Parametriranje in nastavitve

5.3.1 Priklic menija Parametriranje

Prek menija Parametriranje lahko izvajate nastavitve naprave.

Za priklic menija Parametriranje:

- ▶ Pritisnite tipko **>**, dokler nad piktogramom  ne zasveti kontrolna dioda.
no utripa.
- ▶ Pritisnite tipko **^** ali **v**, dokler se ne prikaže **go**.
- ▶ Pritisnite tipko **>**, da potrdite **go**.
Na zaslonu se prikaže meni Parametriranje.

5.3.2 Priklic nastavitvenih menijev

Prikličete lahko naslednje nastavitvene menije:

- Dan v tednu in ura (d/HH/MM)
- Dnevni program (P6)
- Tedenski program (7d)
- Funkcija odprtega okna ([])

Za priklic nastavitvenega menija:

- ▶ Prikličite meni Parametriranje.
- ▶ Pritisnite tipko **>**, dokler ne zasveti kontrolna dioda zelenega menija.

5.3.3 Izhod iz menija Parametriranje

Za izhod iz menija Parametriranje:

- ▶ Pritisnite tipko **>**, dokler nad piktogramom  ne zasveti kontrolna dioda.
no utripa.
- ▶ Pritisnite tipko **>**, da potrdite **no**.
Naprava je v načinu delovanja Ogrevanje.



Po 60 sekundah neaktivnosti v enem od nastavitvenih menijev regulator samodejno zapusti ta meni. Naprava je nato znova v načinu delovanja Ogrevanje.







5.4 Nastavev dneva in ure



Dan v tednu in uro je treba nastaviti, preden nastavite dnevni in tedenski program.

Za nastavev dneva v tednu in ure:





- ▶ Prikličite meni Parametriranje (→ pog. 5.3.1, str. 206).
Na zaslonu se prikaže meni Dan v tednu in ura. Na zaslonu utripa **d/1** in lahko se nastavi dan v tednu.
- ▶ Pritisnite tipko **^** ali **v** za spreminjanje dneva v tednu.
1 pomeni ponedeljek, 7 pa nedelja.

- ▶ Pritisnite tipko , da potrdite nastavljeni dan v tednu. Na zaslonu utripa **HH/12**. Lahko se nastavi ure.
- ▶ Pritisnite tipko  ali , da nastavite ure od 0 do 23.
- ▶ Pritisnite tipko , da potrdite nastavljene ure. Na zaslonu utripa **□□/00**. Lahko se nastavi minute.
- ▶ Pritisnite tipko  ali , da nastavite minute od 0 do 59.

- ▶ Pritisnite tipko , da potrdite nastavljene minute. Na zaslonu se prikaže meni Dnevni program (P6).







5.5 Načini delovanja in prikazi na regulatorju

To poglavje o obratovanju se sklicuje na vse naprave Heat Convector 4000 z zaslonom, kot je označeno na →sl. 6, stran 214

Pozicija		Obratovalni način	Opis	
1		Ogrevanje	Nastavite temperaturo za način delovanja Ogrevanje.	→ pog. 5.5.2, str. 208
2		ECO	Način delovanja za prihranek energije. Temperatura je nastavljena v tovarniški nastavitvi 3°C pod temperaturo načina delovanja Ogrevanje.	→ pog. 5.5.3, str. 208
3		PROG	Samodejno preklopite med načinom delovanja Ogrevanje in ECO.	→ poglavje 5.5.4, stran 208 → pog. 5.5.5, str. 209 → pog. 5.5.6, str. 210
4		ČASOMER	Časomer za časovni program za vklop/izklop naprave.	→ pog. 5.5.7, str. 210

Tab. 2 Načini delovanja na regulatorju (→sl. 6, str. 214)

Pozicija	Simbol	Razlaga
15		Nastavitev dneva in ure LED nad tem simbolom utripa, če sta nastavljena dan in ura (→ pog. 5.4, str. 206).
16		Tedenski program 7d LED nad tem simbolom utripa, če je nastavljen tedenski program 7d (→ pog. 5.5.6, str. 210).
14		Dnevni program P6 LED nad tem simbolom utripa, če je nastavljen dnevni program P6 (→ pog. 5.5.5, str. 209).
5		Zaznavanje odprtih oken Ta funkcija na podlagi hitrega znižanja temperature zazna, da je v prostoru odprto okno.
6		Nastavitve S tem simbolom lahko izvajate nastavitve.
12		Ogrevanje Če LED poleg tega simbola sveti, naprava ogreva.

Pozicija	Simbol	Razlaga
7/8	 	Način delovanja/potrdi/vklop S to tipko izberete način delovanja ali potrdite nastavitev. Če je naprava izklopljena, se s pritiskom na to tipko vklopi.
11/10/9	  	Spodaj/zgoraj/zapora tipk S temi tipkami zmanjšate oz. povečate vrednost (npr. temperaturo). Z obema tipkama lahko aktivirate zaporo tipk za preprečevanje nenamernih sprememb nastavitve.
13		zaslonske kode



Tab. 3 Prikazi (→sl. 6, str. 214)

5.5.1 Priklic in nastavev načinov delovanja

Za priklic načina delovanja:

- ▶ Pritisčajte tipko , dokler ne zasveti kontrolna dioda pod piktogramom zelenega načina delovanja. Na zaslonu se prikaže temperatura, ki je bila nazadnje nastavljena za način delovanja.

Za spremembo temperature načina delovanja:

- ▶ Pritisčajte tipko  ali , dokler ne nastavite zelene temperature. Po 5 sekundah brez pritiska se nastavljena temperatura samodejno shrani. Na zaslonu se prikaže sobna temperatura.

5.5.2 Način delovanja Ogrevanje

Regulator ohranja konvektor na nastavljeni temperaturi.

Želena temperaturo lahko nastavite od 7 °C in 12 °C do 28 °C. Tovarniška nastavev je 19 °C.

Za priklic in nastavev načina delovanja Ogrevanje:

- ▶ Postopajte, kot je opisano v pog. 5.5.1, str. 208.



Če je nastavljena temperatura za način delovanja Ogrevanje nižja od temperature za način delovanja ECO, se nastavljena temperatura za način delovanja ECO samodejno 1 °C spusti pod temperaturo načina delovanja Ogrevanje.

Predhodno določeni dnevni programi P1 do P5

V spodnjih tabelah so prikazane ogrevalne faze predhodno določenih programov.

Programov (P1...P5) ni mogoče spreminjati.

Trajanje	00	01	02	03	04	05	06	07	08	09	10	11	12	13	14	15	16	17	18	19	20	21	22	23	
Obratovalni način							■	■												■	■	■	■		

Tab. 4 Program P1

P1 je predhodno določeni program, ki se priporoča pri dnevni odsotnosti (način delovanja ECO:22:00...06:00 ura in

08:00...18:00 ura; način delovanja Ogrevanje: 06:00...08:00 ura in 18:00...22:00 ura).

Trajanje	00	01	02	03	04	05	06	07	08	09	10	11	12	13	14	15	16	17	18	19	20	21	22	23	
Obratovalni način							■	■					■	■						■	■	■	■		

Tab. 5 Program P2

5.5.3 Obratovalni način ECO

Tovarniška nastavev temperature za način delovanja ECO je 3 °C nastavljena pod temperaturo načina delovanja Ogrevanje. Želena temperaturo lahko nastavite v območju od 6 °C do 1 °C pod temperaturo trenutnega načina delovanja.

Za priklic in nastavev načina delovanja ECO:

- ▶ Postopajte, kot je opisano v pog. 5.5.1, str. 208.



Priporočamo, da nastavite način delovanja ECO ponoči ali ko prostora ne uporabljate več kot 2 uri.

5.5.4 Način delovanja PROG

Za priklic in nastavev načina delovanja PROG:

- ▶ Postopajte, kot je opisano v pog. 5.5.1, str. 208.



Za način delovanja PROG veljajo temperature, nastavljene v 5.5.2 in 5.5.3. Kdaj je aktiven kateri način delovanja, se upravlja prek dnevnega in tedenskega programa.

Na voljo je 5 predhodno določenih dnevnih programov (P1...P5). Dodatni dnevni program (P6) je mogoče individualno nastaviti (→ pog. 5.5.5, str. 209). Iz teh programov je sestavljen tedenski program (7d). Tedenski program je mogoče individualno nastaviti (→ pog. 5.5.6, str. 210).



V spodnjih tabelah sta črn kvadrat za način delovanja Ogrevanje in prazna vrstica za način delovanja ECO.

P2 je predhodno določeni program, ki se priporoča pri dnevni odsotnosti s prisotnostjo popoldan (način delovanja ECO:22:00...06:00 ura, 08:00...12:00 ura in 14:00...18:00;

način delovanja Ogrevanje: 06:00...08:00 ura, 12:00...14:00 ura in 18:00...22:00 ura).

Trajanje	00	01	02	03	04	05	06	07	08	09	10	11	12	13	14	15	16	17	18	19	20	21	22	23
Obratovalni način									■	■	■	■	■	■	■	■	■	■	■	■	■	■		

Tab. 6 Program P3

P3 je predhodno določeni program, ki se priporoča pri stalni odsotnosti, npr. v soboto ali nedeljo (način delovanja

ECO:22:00...08:00 ura; način delovanja Ogrevanje: 08:00...22:00 ura).

Trajanje	00	01	02	03	04	05	06	07	08	09	10	11	12	13	14	15	16	17	18	19	20	21	22	23
Obratovalni način	■	■	■	■	■	■	■	■	■	■	■	■	■	■	■	■	■	■	■	■	■	■	■	■

Tab. 7 Program P4

P4 je predhodno določeni program, ki se priporoča za stalno obratovanje v načinu delovanja Ogrevanje.

Trajanje	00	01	02	03	04	05	06	07	08	09	10	11	12	13	14	15	16	17	18	19	20	21	22	23
Obratovalni način																								

Tab. 8 Program P5

P5 je predhodno določeni program, ki se priporoča za stalno obratovanje v načinu delovanja ECO.

5.5.5 (Individualna) nastavev dnevnega programa P6

Če sta dan v tednu in ura že bila nastavljeni, je dnevni program P6 že izbran in prva dva koraka nista potrebna.

Za nastavev dnevnega programa P6:

- ▶ Priključite meni Parametriranje (→ pog. 5.3.1, str. 206).
- ▶ Priključite nastavitveni meni Dnevni program (P6) (→ pog. 5.3.2, str. 206).
Na zaslonu utripa **P6/no**.
- ▶ Pritiskajte tipko \wedge ali \vee , dokler se ne prikaže **P6/go**.

- ▶ Pritisnite tipko $\>$, da potrdite **P6/go**.
Na zaslonu utripa **00/Ec**.
00 predstavlja ure, **Ec** pa način delovanja ECO.
- ▶ Pritisnite tipko \wedge ali \vee , da spremenite način delovanja **Ec** (ECO) v **Co** (Ogrevanje).
- ▶ Pritisnite tipko $\>$, da potrdite nastavljeni način delovanja za prikazano uro.
Na zaslonu utripa **01/Ec**.
- ▶ Postopek ponovite za vsako uro od 0 do 23.
Po nastavitvi zadnje ure (23) na zaslonu utripa **P6/no**.
- ▶ Pritisnite tipko $\>$, da potrdite dnevni program P6.
Na zaslonu se prikaže tedenski program (7d).

Spodnja tabela prikazuje predhodno določene nastavitve dnevnega programa P6.

Trajanje	00	01	02	03	04	05	06	07	08	09	10	11	12	13	14	15	16	17	18	19	20	21	22	23
Obratovalni način							■	■											■	■	■	■		



Tab. 9 Program P6 (individualno nastavljen)

P6 vsebuje predhodno določene nastavitve programa P1 (način delovanja ECO:22:00...06:00 ura in 08:00...18:00 ura; način delovanja Ogrevanje: 06:00...08:00 ura in 18:00...22:00 ura).

5.5.6 (Individualna) nastavev tedenskega programa 7d

Če je bil dnevni program P6 že nastavljen, je tedenski program 7d že izbran in prva dva koraka nista potrebna.

Za nastavev tedenskega programa 7d:

- ▶ Prikličite meni Parametriranje (→ pog. 5.3.1, str. 206).
- ▶ Prikličite nastavitveni meni Tedenski program 7d (→ pog. 5.3.2, str. 206).
Na zaslonu utripa **7d/no**.
- ▶ Pritiskajte tipko  ali , dokler se ne prikaže **7d/go**.
- ▶ Pritisnite tipko , da potrdite **7d/go**.
Na zaslonu utripa **d1/P1**.
d1 predstavlja dan v tednu, **P1** pa program, predhodno nastavljen za ta dan.





- ▶ Pritisnite tipko  ali , da spremenite program **P1** v **P6**.
- ▶ Pritisnite tipko , da potrdite nastavljeni program za prikazani dan v tednu.
Na zaslonu utripa **d2/P1**.
- ▶ Postopek ponovite za vsak dan v tednu od d1 do d7.
Po nastavitvi zadnje ure (d7) na zaslonu utripa **7d/no**.
- ▶ Pritisnite tipko , da potrdite tedenski program 7d.
Na zaslonu se prikaže funkcija odprtih oken.

Tabela prikazuje predhodno določene nastavitve tedenskega programa 7d. Vsakemu dnevu v tednu je mogoče dodeliti dnevni program P1 do P6.

Dan	d1	d2	d3	d4	d5	d6	d7
Program	P1	P1	P2	P1	P1	P3	P3

Tab. 10 Tedenski program 7d (individualno nastavljen)



5.5.7 Način delovanja ČASOMER

Z načinom delovanja je mogoče nastavljeni program spremeniti (prepisati) za do 8 ur. Ko čas časomera poteče, se konvektor vrne v nastavljeni program.



Tovarniška nastavev znaša 1 uro.

Časomer je mogoče spreminjati v območju od 1 do 8 ur (v 1-urnih intervalih).

Za priklic načina delovanja ČASOMER:

- ▶ Pritiskajte tipko , dokler pod piktogramom  ne zasveti kontrolna dioda.
Na zaslonu se prikaže trenutno nastavljeni čas, po katerem se naprava izklopi.

Za spremembo časovne nastavitve načina delovanja ČASOMER:

- ▶ Pritiskajte tipko  ali , dokler ne nastavite zelenega časa (v območju od 1 do 8 ur).
Po 5 sekundah brez pritiska se nastavljena temperatura samodejno shrani.
Na zaslonu se prikaže sobna temperatura.

Za izhod iz načina delovanja ČASOMER:

- ▶ Pritisnite tipko .
Časomer se ustavi. Na zaslonu se prikaže meni Parametriranje.
- ▶ **Pozor:** Če je izbran način delovanja PROG, je temperatura nižja za do 6 °C (tovarniška nastavev 3 °C). To velja za čase, ko je aktiven način delovanja ECO (→ pog. 5.5.3, str. 208).

5.5.8 Protizmrovalna zaščita (preklopni prag)

V načinu delovanja Ogrevanje je mogoče nastaviti tudi način delovanja Protizmrovalna zaščita.

Za nastavev protizmrovalne zaščite:

- ▶ Temperaturo načina delovanja Ogrevanje nastavite na 7 °C.
Konvektor se aktivira, ko sobna temperatura pade pod 7 °C.
Če nastavljeni program preklopi v način delovanja ECO, se nastavljena temperatura protizmrovalne zaščite spusti na 6 °C.

Pozor:

Če je izbran način delovanja PROG, se temperatura v časih, ko je aktiven način delovanja ECO, spusti za do 6 °C (tovarniška nastavev 3 °C) (→ pog. 5.5.3, str. 208).





Priporočamo, da ta način delovanja nastavite, ko prostora več dni ne boste uporabljali.

5.6 Nastavev funkcije odprtega okna

Če je bil tedenski program 7d že nastavljen, je funkcija odprtega okna že izbrana in prva dva koraka nista potrebna.

Za aktiviranje funkcije odprtega okna:

- ▶ Prikličite meni Parametriranje (→ pog. 5.3.1, str. 206).
- ▶ Prikličite nastavitveni meni Tedenski program 7d (→ pog. 5.3.2, str. 206).
Na zaslonu utripa **]/oF**.
- ▶ Pritiskajte tipko  ali , dokler se ne prikaže **]/on**.

- ▶ Pritisnite tipko \triangleright , da potrdite $]]/on$. Funkcija odprtega okna je aktivirana. Na zaslonu se prikaže meni Parametriranje.

Če naprava zazna odprto okno v prostoru, v katerem je nameščena, ustavi ogrevanje in na zaslonu utripa $]]$.

Za nadaljevanje ogrevanja:

- ▶ Pritiskajte tipko \wedge ali \vee , dokler se ne prikaže $]]/go$.
- ▶ Pritisnite tipko \triangleright , da potrdite $]]/go$. Naprava je znova v načinu ogrevanja. Na zaslonu se prikaže sobna temperatura.



V nekaterih primerih naprava ne more zaznati odprtega okna (npr. če je naprava nameščena v izoliranem območju prostora, stran od prepiha, če je nameščena v bližini vira ogrevanja ali če je nihanje temperature v prostoru prenizko).

5.7 Zapora tipk

Za preprečevanje nenamernih sprememb nastavitev je mogoče regulator zakleniti.

Za zaklepanje regulatorja:

- ▶ Tipko \wedge ali \vee istočasno držite več kot 5 sekund. Zapora tipk je aktivirana. Na zaslonu se prikaže samo sobna temperatura.

Za odklepanje regulatorja:

- ▶ Tipko \wedge ali \vee istočasno držite več kot 5 sekund. Regulator je odklenjen.

5.8 Umerjanje naprave

Za prilagajanje temperature, prikazane na zaslonu, dejanski sobni temperaturi je mogoče napravo umeriti.

Za umerjanje naprave:

- ▶ Izmerite sobno temperaturo in jo primerjajte s temperaturo, prikazano na regulatorju.
- ▶ Istočasno držite tipke \triangleright , \wedge in \vee . Na zaslonu je prikazana trenutna vrednost popravka (tovarniška nastavitve 0,0 °C).
- ▶ Pritisnite tipko \wedge ali \vee , da z vrednostjo popravka od -3 °C do +3 °C prilagodite prikazano temperaturo.

Za dokončanje umerjanja:

- ▶ Istočasno držite tipke \triangleright , \wedge in \vee . Naprava je znova v trenutnem načinu delovanja.



Če 5 sekund ali dlje ne pritisnete nobene tipke, naprava samodejno zapusti način za umerjanje.

6 Čiščenje in vzdrževanje

Vsakršen poseg v proizvod je nedopusten.

- ▶ Ne uporabljajte grobih ali jedkih čistil.
- ▶ **Pred čiščenjem napravo ločite od električnega napajanja in pred ponovno priključitvijo pustite, da se posuši.**
- ▶ Priključnega kabla ne postavljajte na segreti konvektor.
- ▶ Pazite, da v električne dele ne vdre voda.
- ▶ Rešetko za vstop in izstop zraka vsake pol leta očistite s sesalcem ali krtačo, da odstranite prah in umazanijo.

7 Varovanje okolja in odstranjevanje

Varstvo okolja je temeljno načelo delovanja skupine Bosch. Kakovost izdelkov, gospodarnost in varovanje okolja so za nas enakovredni cilji. Zakoni in predpisi za varovanje okolja so strogo upoštevanji.

Za varovanje okolja ob upoštevanju gospodarskih vidikov uporabljamo najboljšo tehniko in materiale.

Embalaža

Pri embalaranju sodelujemo s podjetji za gospodarjenje z odpadki, ki zagotavljajo optimalno recikliranje.

Vsi uporabljeni embalažni materiali so ekološko sprejemljivi in jih je mogoče reciklirati.

Stare električne in elektronske naprave



Ta simbol pomeni, da proizvoda ni dovoljeno odstraniti skupaj z ostalimi odpadki, temveč ga je treba prepeljati v eno izmed zbirnih točk za nadaljnjo obdelavo, zbiranje, recikliranje in odstranjevanje.

Simbol velja za države z direktivami glede elektronskih odpadkov, kot je "Direktiva EU 2012/19/ES o izrabljenih električnih in elektronskih napravah". Te določbe določajo regulativni okvir direktive, ki velja za vračilo in recikliranje izrabljenih elektronskih naprav v posamezni državi.

Elektronske naprave, ki lahko vsebujejo nevarne snovi, se morajo odgovorno reciklirati, da se zmanjša morebitna škodljivost za okolje in zdravje ljudi. Na tak način recikliranje elektronskih odpadkov prispeva k ohranjanju naravnih virov.

Za več informacije glede okoljsko varnega odstranjevanja izrabljenih električnih in elektronskih naprav se obrnite na lokalni urad, lokalno službo za odvoz odpadkov ali distributerja, pri katerem ste proizvod kupili.

Več informacij najdete tukaj:

www.bosch-homecomfortgroup.com/en/company/legal-topics/weee/

8 Opozorilo glede varstva podatkov



Mi, [DE] Bosch Thermotechnik GmbH, Sophienstraße 30-32, 35576 Wetzlar, Nemčija, [AT] Robert Bosch AG, oddelek za termotehniko, Göllnergasse 15-17, 1030 Dunaj, Avstrija, [LU] Ferroknepper Buderus

SA, ZI Um Monkeler, 20, Op den Drieschen, BP201 L-4003 Esch-sur-Alzette, Luksemburg Informacije o izdelkih in namestitvi, tehnične podatke in podatke o povezavi, komunikacijske podatke, podatke o registraciji izdelkov in podatke o zgodovini strank obdelujemo za zagotavljanje funkcionalnosti izdelka (Člen 6, odstavek 1, odstavek 1, odstavek b GDPR), za izpolnjevanje naše obveznosti spremljanja izdelkov in zaradi varnosti izdelkov (Člen 6, odstavek 1, 1. odstavek, točka f GDPR), za zaščito naših pravic v zvezi z garancijo in vprašanji registracije izdelkov (Člen 6, odstavek 1, 1. odstavek, točka f GDPR), za analizo prodaje naših izdelkov ter za zagotavljanje individualnih in z izdelki povezanih informacij in ponudb (Člen 6, odstavek 1, 1.

odstavek, točka f GDPR). Za zagotavljanje storitev, kot so prodajne in trženjske storitve, upravljanje pogodb, obdelava plačil, programiranje, gostovanje podatkov in storitve telefonske linije za pomoč strankam, lahko najamemo zunanje ponudnike storitev in/ali povezana podjetja Bosch ter jim posredujemo podatke. V določenih primerih, vendar le, če je zagotovljeno ustrezno varstvo podatkov, se osebni podatki lahko prenesejo prejemnikom zunaj Evropskega gospodarskega prostora. Nadaljnje informacije bodo posredovane na zahtevo. Z našim pooblaščenecem za varstvo podatkov se lahko obrnete na naslednjem naslovu: Data Protection Officer, Information Security and Data Protection (C/ISP), Robert Bosch GmbH, PO Box 30 02 20, 70442 Stuttgart, NEMČIJA.

Kadar koli imate pravico ugovarjati obdelavi vaših osebnih podatkov na podlagi člena 6 (1) (f) GDPR iz razlogov, ki izhajajo iz vaše posebne situacije, ali za namene neposrednega trženja. Za uveljavljanje svojih pravic nas kontaktirajte na [DE] privacy.tde@bosch.com, [AT] DPO@bosch.com, [LU] DPO@bosch.com. Za več informacij sledite QR kodi.

9 Odpravljanje motenj

Motnja	Vzroki	Rešitev
Naprava trajno ogreva.	Naprava je izpostavljena stalnemu prepihu.	► Zaprite okna in vrata.
	Izbrana moč naprave ne ustreza velikosti prostora. Konvektor je premajhen.	► Preverite, ali je izbrana moč primerna za velikost prostora (50 W/ m ³).
Površina konvektorja je zelo vroča.	Izbrana moč naprave ne ustreza velikosti prostora.	► Preverite, ali je izbrana moč primerna za velikost prostora (50 W/ m ³).

Tab. 11 Motnje, možni vzroki in odpravljanje

10 Podatki

10.1 Tehnični podatki

	Enota	Konvektor za ogrevanje HC4000-5...-25
Obratovalna napetost	V	230 V AC ± 10 % 50 Hz
Nazivna moč konvektorja (→ sl. 5, [1], str. 214)	W	500, 1000, 1500, 2000, 2500
Stopnja/razred zaščite	IP	24/II
Priključni kabel	–	1,3 m, izvedba vtiča: CEE7/17

	Enota	Konvektor za ogrevanje HC4000-5...-25
Območje nastavitve temperature	°C	7; 12...28
Mesto namestitve	–	Vodoravno na steni. Navpično stoječe na teh z nameščenimi nogami.

Tab. 12 Tehnični podatki HC4000-5...-25

10.2 Podatkovni list izdelka o porabi energije

Tehnične značilnosti izmerjene in izračunane v skladu z UREDBO (EU) 2024/1103			
Kontaktne podatki		BOSCH Thermotechnik GmbH Junkersstr. 20-24 73249 Wernau, Nemčija	
Identifikator modela: HC4000-5...-25			
Element	Simbol	Vrednost	Enota
Toplotna moč			
Nazivna izhodna toplotna moč	P_{nom}	0,5–2,5	kW
Minimalna izhodna toplotna moč (okvirno)	P_{min}	0	kW
Največja stalna toplotna moč	$P_{max,c}$	0,5–2,5	kW
Poraba energije			
V stanju izključeno sti (*)	P_o	0,00	W
V stanju pripravljnosti	P_{sm}	0,24	W
V stanju nedejavnosti (*)	P_{idle}	0,24	W
V pripravljnosti omrežja (*)	P_{nsm}	0,00	W
Izklop ogrevanja s prikazom informacij ali statusa			Ne

Tehnične značilnosti izmerjene in izračunane v skladu z UREDBO (EU) 2024/1103			
Kontaktne podatki		BOSCH Thermotechnik GmbH Junkersstr. 20-24 73249 Wernau, Nemčija	
Sezonska energijska učinkovitost pri ogrevanju prostorov v aktivnem načinu (*)	$\eta_{s,on}$	96	%
Element		Enota	
Način uravnavanja izhodne toplotne moči/temperature v prostoru			
Enostopenjska izhodna toplotna moč in brez uravnavanja temperature v prostoru			Ne
Dve ročni stopnji ali več, brez uravnavanja temperature v prostoru			Ne
Z elektronskim uravnavanjem temperature v prostoru			Ne
Elektronsko uravnavanje temperature v prostoru in dnevni časovnik			Ne
Elektronsko uravnavanje temperature v prostoru in tedenski časovnik			Da
Druge možnosti uravnavanja (več možnih izbir)			
Uravnavanje temperature v prostoru, z zaznavanjem prisotnosti			Ne
Uravnavanje temperature v prostoru, z zaznavanjem odprtega okna			Da
Z možnostjo regulacije razdalje			Ne
Z regulacijo prilagodljivega zagona			Da
Z omejitvijo delovnega časa			Ne
S senzorjem s črno kroglo			Ne

Tehnične značilnosti izmerjene in izračunane v skladu z UREDBO (EU) 2024/1103

Kontaktni podatki

BOSCH Thermotechnik GmbH
 Junkersstr. 20-24
 73249 Wernau, Nemčija

S funkcionalnostjo samoučenja Ne

Z natančnostjo regulacije Da

Tab. 13 Podatkovni list izdelka o porabi energije

11 Naslovi servisov

Za naslove servisov za ta proizvod skenirajte spodnjo kodo QR.



12 Dodatek

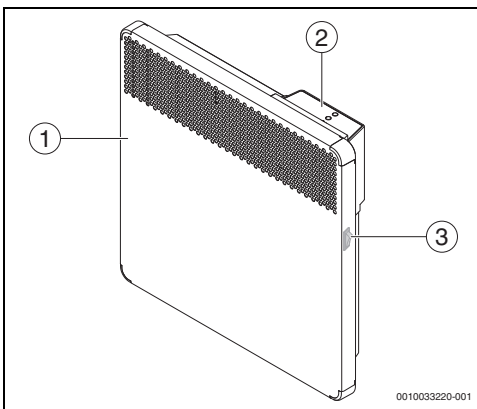

SI.5

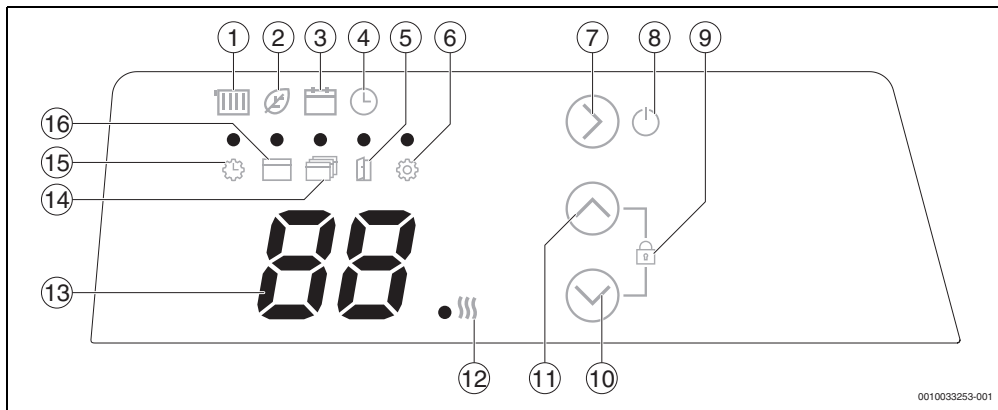

SI.6

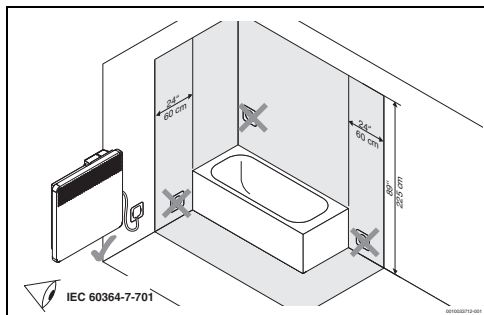

SI.7

Përmbajtja

1 Shpjegimi i simboleve dhe udhëzimet e sigurisë . 216	
1.1 Shpjegimi i simboleve 216	
1.2 Këshilla të përgjithshme sigurie 216	
2 Të dhëna për produktin 217	
2.1 Deklarata e konformitetit 217	
2.2 Pajisjet e lëvruara 217	
2.3 Përkufizimet. 217	
2.4 Përdorimi në përputhje me qëllimin e duhur 217	
2.5 Përshkrimi i produktit 217	
3 Vënia e parë në punë. 217	
4 Funksionimi (për pajisjet e shitura nga viti 2025 e tutje). 218	
4.1 NDEZJA/FIKJA e konvektorit 218	
4.2 Afishimi i njësisë së kontrollit 218	
4.3 Modalitetet. 218	
4.4 Rregullimi i temperaturës 219	
4.5 Kyçni rutinë e kontrollit të pajisjes 219	
4.6 Cilësimet e pajisjes 219	
4.7 Menyja e ekspertit 220	
5 Funksionimi (për pajisjet e shitura midis viteve 2020-2025) 221	
5.1 Ndezja/fikja e konvektorit 221	
5.2 Përdorimi i rregullatorit. 221	
5.2.1 Ndezja e rregullatorit 221	
5.3 Konfigurimi dhe cilësimet 221	
5.3.1 Hapja e menysë së konfigurimit 221	
5.3.2 Hapja e menyve të cilësimeve 221	
5.3.3 Dalja nga menyja e konfigurimit 221	
5.4 Caktimi i ditës dhe i orës. 222	
5.5 Modalitetet e punës dhe treguesit në rregullator 222	
5.5.1 Hapja dhe caktimi i modaliteteve të punës 223	
5.5.2 Modaliteti i ngrohjes 223	
5.5.3 Modaliteti i punës ECO 223	
5.5.4 Modaliteti PROG 223	
5.5.5 Caktimi i programit ditor P6 (individual) 224	
5.5.6 Caktimi i programit javor 7d (individual) 225	
5.5.7 Modaliteti TIMER. 225	
5.5.8 Mbrojtja ndaj ngricës 225	
5.6 Caktimi i funksionit të dritares së hapur 226	
5.7 Kyçja e tasteve. 226	
5.8 Kalibrimi i pajisjes 226	
6 Pastrimi dhe mirëmbajtja 226	
7 Mbrojtja e ambientit dhe hedhja. 226	
8 Mënjanimi i avarive. 227	
9 Të dhënat 227	
9.1 Të dhënat teknike 227	
9.2 Të dhënat e produktit për konsumin e energjisë 228	
10 Adresat e shërbimit 229	
11 Shtojca 229	

1 Shpjegimi i simboleve dhe udhëzimet e sigurisë

1.1 Shpjegimi i simboleve

Paralajmërim

Tek këshillat paralajmëruese, fjalët sinjalizuese karakterizojnë llojin dhe ashpërsinë e pasojave, nëse nuk respektohen masat për parandalimin e rreziqeve.

Fjalët sinjalizuese të mëposhtme janë të përcaktuara dhe mund të jenë të përdorura në këtë dokument:



RREZIK

RREZIK do të thotë që do të ndodhin dëmtime të rënda deri në rrezik për jetën e personave.



PARALAJMËRIM

PARALAJMËRIM do të thotë që mund të ndodhin dëmtime të rënda deri në rrezik për jetën e personave.



KUJDES

KUJDES do të thotë që mund të ndodhin dëmtime të lehta deri në të mesme tek personat.

KËSHILLË

VËMENDJE do të thotë që mund të ndodhin dëmtime materiale.

Informacione të rëndësishme



Informacionet e rëndësishme pa rreziqe për njerëzit ose sendet shënohen me simbolin informues Info.

Simbole të tjera

Simboli	Kuptimi
▶	Hapi që duhet kryer
→	Referencë në një faqe tjetër në dokument
•	Numërimi/Shënimi në listë
–	Numërimi/Shënimi në listë (niveli i 2-të)

tab. 1

1.2 Këshilla të përgjithshme sigurie

⚠ Udhëzime për grupin e synuar

Ky manual synohet për operatorin e produktit.

Duhet të respektohen udhëzimet në të gjitha manualët. Moszbatimi mund të ketë si pasojë dëmtime të rënda të personelit, madje edhe me pasojë vdekjen, si dhe dëme materiale dhe të ambientit.

- ▶ Lexojini para përdorimit dhe ruajini manualët e shërbimit (rregulluesi i ngrohësisë etj.).
- ▶ Respektoni këshillat e mëposhtme të sigurisë dhe të mirëmbajtjes.
- ▶ Pastrojeni dhe mirëmbajeni së paku një herë në vit në intervalet e përmendura. Kontrollojeni të gjithë sistemin për funksionimin e duhur.
- ▶ Riparojini menjëherë defektet e mundshme të hasura.

⚠ Siguria e pajisjeve elektrike për përdorimin në shtëpi dhe për qëllime të ngjashme

Për mënjanimin e rreziqeve nga ngrohëset elektrike të domes vlejné specifkimet e mëposhtme EN 60335-1 dhe EN 60335-2-30:

„Fëmijët nën 3 vjeç duhet mbajtur larg përveç nëse janë nën mbikëqyrje të vazhdueshme. Fëmijët e moshës 3 vjeç deri në 8 vjeç mund ta ndezin e fikin pajisjen vetëm nëse janë nën mbikëqyrje apo nëse janë udhëzuar për përdorimin e sigurt të pajisjes dhe i kuptojnë rreziqet përkatëse, gjithnjë nëse pajisja është e vendosur apo e instaluar në pozicionin e vet normal të përdorimit. Fëmijët e moshës 3 vjeç deri në 8 vjeç nuk duhet ta fusin spinën në prizë, nuk duhet ta rregullojnë pajisjen, nuk duhet ta pastrojnë pajisjen dhe/ose nuk duhet t'i bëjnë mirëmbajtjen e përdorimit.“

„Nëse dëmtohet linja e lidhjes në rrjet, ajo duhet zëvendësuar nga prodhuesi ose shërbimi i tij i klientit ose një person me kualifikim të ngjashëm, për të mënjeluar rreziqet.“

⚠ Siguria e pajisjeve elektrike për përdorimin në shtëpi dhe për qëllime të ngjashme

Për mënjanimin e rreziqeve nga pajisjet elektrike vlejné në përputhje me EN 60335-1 standardet e mëposhtme:

„Kjo pajisje mund të përdoret nga fëmijë mbi 8 vjeç ose nga persona me aftësi të kufizuara fizike, ndijore ose mendore, ose me mungesë përvojë dhe dijeshe nëse ata mbahen nën vëzhgim ose udhëzohen në lidhje me përdorimin e sigurt të pajisjes dhe kuptojnë rreziqet që lindin nga përdorimi i saj. Fëmijët nuk lejohen të luajnë me pajisjen. Pastrimi dhe mirëmbajta nga ana e përdoruesit nuk lejohet të kryhet nga fëmijët pa qenë nën vëzhgim.“

„Nëse dëmtohet linja e lidhjes në rrjet, ajo duhet zëvendësuar nga prodhuesi ose shërbimi i tij i klientit ose një person me kualifikim të ngjashëm, për të mënjeluar rreziqet.“

▲ Instalimi dhe përdorimi

- ▶ Mos e instaloni pajisjen poshtë prizës apo pranë perdeve, apo materialeve të tjera të djegshme.
- ▶ Mos e përdorni ngrohjen ndanë banjës, dushit apo pishinës.
- ▶ Mos e përdorni produktin në dhoma të vogla kur këto përdoren nga persona që nuk mund të lihen vetëm në dhomë, përveç nëse dhoma është nën mbikëqyrje të vazhdueshme.

▲ Sipërfaqe e nxehtë

Disa pjesë të këtij produkti mund të bëhen shumë të nxehta dhe të shkaktojnë djegie në kontakt me lëkurën. Duhet bërë kujdes i veçantë kur ka të pranishëm fëmijë dhe të rritur që kanë nevojë për mbikëqyrje.

▲ Rreziku nga mbinxehja, rreziku i zjarrit

Për të ulur rrezikun e zjarrit:

- ▶ Mbajini së paku 1 m larg daljes së ajrit tekstilet, perdet apo materiale të tjera të djegshme.
- ▶ Mos vendosni gjë mbi konvektor. Mos e mbuloni dhe mos hipni me konvektor. 
- ▶ Siguroni shpërndarje të papenguar të nxehtësisë së konvektorit.
- ▶ Përdoreni produktin vetëm në sipërfaqe horizontale dhe të qëndrueshme, ose montojeni në mur.

▲ Rrezik për jetën nga rryma elektrike!

Prekja e një produkti apo kablloje lidhëse defektive mund të shkaktojë elektrohok.

- ▶ Mos e përdorni produktin nëse ju është rrëzuar.
- ▶ Mos e përdorni produktin nëse ka shenja të dukshme dëmtimi.
- ▶ Mos e hapni produktin.
- ▶ Shmangni interferencat e mundshme.
- ▶ Mos e përdorni produktin dhe hiqeni nga priza.
- ▶ Kontaktoni me servisën.
Adresat e servisit mund t'i gjeni në kreun 10, faqja 229.

-ose-

- ▶ Hidheni produktin sipas procedurës profesionale.

2 Të dhëna për produktin

Ky manual përmban informacion të rëndësishëm për operatorin e sistemit në lidhje me përdorimin e sigurt të Heat Convector 4000.

Konvektori mund të konfigurohet apo montohet vetëm jashtë zonës së sigurisë (figura e hirtë → 7, faqja 229)

Për këtë:

- ▶ Udhëzimet e instalimit.

2.1 Deklarata e konformitetit

Ndërtimi dhe funksionimi i këtij produkti është në përputhje me direktivat evropiane dhe kriteret plotësuese këmbëtare.



Me markimin CE shpjegohet konformiteti i produktit me të gjitha rregullat e zbatueshme ligjore të BE-së, të cilat parashikojnë vendosjen e këtij markimi.

Teksti i plotë i deklaratës së konformitetit është i disponueshëm në internet: www.bosch-homecomfort.gr.

2.2 Pajisjet e lëvruara

- ▶ Kontrollojini integritetin paketimit në dorëzim.
- ▶ Kontrolloni tërësinë e dorëzimit:
 - Heat Convector 4000
 - Dokumentacioni teknik

2.3 Përkufizimet

Heat Convector 4000 përmendet dhe si produkt, konvektor apo pajisje në vijim të dokumentit.

2.4 Përdorimi në përputhje me qëllimin e duhur

Konvektori synohet për ngrohjen e ambienteve të banimit.

- ▶ Respektoni kushtet e lidhjes sipas të dhënave teknike dhe standardeve e rregulloreve përkatëse shtetërore.
- ▶ Vendoseni ose montojeni konvektorin jashtë zonës së sigurisë (figura e hirtë → 7, faqja 229).

Përdorimet e tjera nuk janë sipas synimit. Dëmet që rezultojnë nga një gjë e tillë janë të përjashtuara nga garancia.

2.5 Përshkrimi i produktit

Heat Convector 4000 është një konvektor elektrik me pllakë, me varje muri apo montim në dysheme për ngrohjen e dhomave (figura → 5, faqja 229).

Legjenda e ikonave për figurën 5, faqja 229:

- [1] Konvektor
- [2] Monitori
- [3] Çelësi ndezur/fikur

3 Vënia e parë në punë

Nëse pajisja është instaluar, konfiguar apo sjellë nga një ambient konsiderueshëm më i ftohtë, duhet fillimisht t'i përshtatet temperaturës së ambientit.

- ▶ Mos e ndizni pajisjen për së paku gjysmë ore.



Kur pajisja ngrohet për herë të parë mund të ketë një erë të lehtë bezdisëse (maksimumi për 2 orë) për shkak të tharjes së mbetjeve të prodhimit.

4 Funksionimi (për pajisjet e shitura nga viti 2025 e tutje)

Ky kapitull i përdorimit i referohet çdo pajisje Heat Convector 4000 me një ekran siç tregohet në →Fig. 1, faqja 218

► Respektoni udhëzimet e sigurisë (kreu → 1.2, faqja 216).

4.1 NDEZJA/FIKJA e konvektorit

Butoni NDEZJA/FIKJA ndodhet në anën e pasme të njësisë së ekranit.

► Për të ndezur pajisjen, vendoseni çelësin në I.

Kur ndizet për herë të parë, kontrolluesi i pajisjes do të kalojë në modalitetin e paracaktuar të programimit P6. Modaliteti i programimit P6 është vendosur të hënën, ora 12:00. Cilësimet e ditës dhe orës mund të ndryshohen. →

► Për ta fikur pajisjen, vendoseni çelësin në 0.



Përdorni butonin NDEZJA/FIKJA vetëm në rrethana që kërkojnë që nxehja të ndalet për periudha të gjata kohore, si p.sh. gjatë sezonit të verës.

4.2 Afishimi i njësisë së kontrollit

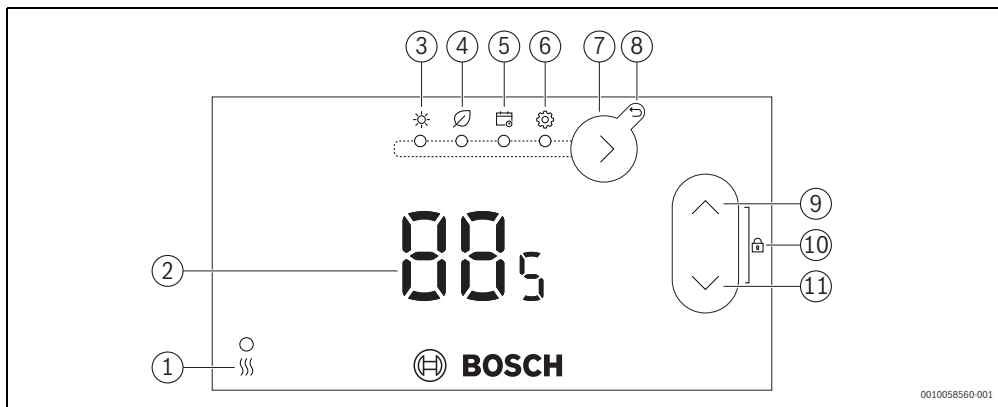

fig. 1 Elementet e kontrollit

- [1] Treguesi i ngrohjes
- [2] Ekran (treguesi)
- [3] Modaliteti i komfortit
- [4] Modaliteti ECO
- [5] Modaliteti PROG
- [6] Cilësimet
- [7] Zgjedhja e modalitetit/konfirmimi
- [8] Pas (mbaj shtypur)
- [9] Rrit
- [10] Kyc/shkyç (mbaj shtypur 2 butona)
- [11] Ul

4.3 Modalitetet

Pajisja ka tri modalitete të disponueshme:

Modaliteti i komfortit. Ky modalitet lejon vendosjen dhe rregullimin e një temperature normale të funksionimit. Temperatura e lidhur me modalitetin e komfortit ose temperatura e komfortit, do të zbatohet edhe gjatë fazës së komfortit në modalitetin PROG.

Modaliteti ECO. Ky modalitet lejon vendosjen dhe rregullimin e një temperature të rezervuar për periudha kohore që kërkojnë një konsum të ulët energjie nga pajisja. Kjo temperaturë, ose temperatura ECO, do të aplikohet gjithashtu gjatë fazës ECO në modalitetin PROG.



Modaliteti PROG. Pajisja ndjek programet e paracaktuara për çdo ditë të javës. Këto programe mund të ndryshohen, si dhe kohët për fazat Komfort, ECO ose të fikjes së pajisjes në modalitetin PROG.



Në modalitetin PROG, pajisja do t'ju kërkojë të caktoni orën dhe ditën e javës, në rast se nuk janë vendosur ende.

4.4 Rregullimi i temperaturës



Në modalitetin e komfortit

Shtypni butonin  derisa të ndizet treguesi poshtë piktogramit. Ekranin tregon vlerën e fundit të caktuar të temperaturës në modalitetin e Komfortit (19 °C si parazgjedhje). Pika e caktuar e temperaturës mund të rregullohet midis 12 °C dhe 28 °C me hapa prej 0,5 °C duke përdorur butonat /.



Në rast mungese afatgjatë, mund ta caktoni temperaturën në 7 °C (temperatura e mbrojtjes nga ngrica).



Në modalitetin ECO



Shtypni butonin  derisa të ndizet treguesi poshtë piktogramit. Ekranin tregon vlerën e fundit të caktuar të temperaturës në modalitetin Eco (15,5 °C si parazgjedhje). Pika e caktuar e temperaturës mund të rregullohet midis 10 °C dhe 19 °C me hapa prej 0,5 °C duke përdorur butonat /. Temperatura maksimale e caktuar për Eco është e kufizuar (2 °C nën temperaturën e Komfortit).



Në rast mungese afatgjatë, mund ta caktoni temperaturën në 7 °C (temperatura e mbrojtjes nga ngrica).

Në modalitetin PROG

Shtypni butonin  derisa të ndizet treguesi poshtë piktogramit. Nuk është e mundur të ndryshohet vlera e caktuar e temperaturës në këtë modalitet. Përdor butonat / për të parë veprimet pasuese të modalitetit aktual të funksionimit të pajisjes. Nëse ekranin tregon:





- ▶  Pajisja ndjek konfigurimin e temperaturës në modalitetin Komfort. Për të ndryshuar temperaturën e Komfortit, shkoni në modalitetin e Komfortit.
- ▶  Pajisja ndjek konfigurimin e temperaturës në modalitetin Eco. Për të ndryshuar temperaturën Eco, shkoni në modalitetin Eco.
- ▶  Pajisja nuk ngrohet (e mundur vetëm në modalitetin PROG).

Për të ndryshuar programet e paracaktuara në modalitetin Prog, shkoni te cilësimet e pajisjes.



Rekomandohet të përdorni tranzicionin Eco / Komfort, i cili është më efikas në energji sesa tranzicioni Fikja/Komfort.







4.5 Kyçni kutinë e kontrollit të pajisjes

Për të shmangur rregullimin nga fëmijët, mund ta kyçni kutinë e kontrollit të pajisjes duke shtypur butonat  dhe  njëkohësisht Mbani butonat të shtypur për rreth 3 sekonda. Ekranin tregon . Kutia e kontrollit të pajisjes është e kyçur. Kryeni të njëjtin veprim për të zhbllokuar kutinë e kontrollit të pajisjes. Ekranin tregon .

4.6 Cilësimet e pajisjes

Shtypni butonin  derisa të ndizet treguesi poshtë piktogramit. Menyja e cilësimeve përmban:

Vendosja e kohës dhe ditës së javës





Duke përdorur butonat  dhe , zgjidhni parametrin . Caktoni orën . Caktoni minutën . Caktoni ditën e javës  (1 – e hënë, 2 – e martë...).



Pasi pajisja të jetë fikur/ndezur, mund të jetë e nevojshme të rivendosni kohën dhe ditën e javës.

Aktivizimi/Çaktivizimi i zbulimit të dritares së hapur





Lejon zbulimin e ndryshimit të temperaturës të shkaktuar nga hapja dhe mbyllja e një dritareje. Nëse harroni ta fikni pajisjen para ajrosjes afatgjatë të dhomës, ky funksion parandalon ngrohjen e panevojshme.

Duke përdorur butonin  dhe , zgjidhni parametrin . Aktivizimi/çaktivizimi funksionin e zbulimit të dritares së hapur (/.

Nëse pajisja zbulon se është hapur një dritare, parametri  pulson në ekran dhe pajisja kalon automatikisht në modalitetin e mbrojtjes nga ngrica (7 °C).

Nëse pajisja zbulon se një dritare është mbyllur nëse cikli ndalet manualisht, parametri do të zhduket nga ekranin dhe pajisja do të kthehet në modalitetin e mëparshëm të funksionimit.

Për të ndaluar manualisht ciklin e zbulimit të dritares së hapur:

- ▶ Duke përdorur butonat  dhe , zgjidhni parametrin  ;
- ▶ Konfirmoni duke përdorur butonin .



Nuk rekomandohet përdorimi i këtij funksioni në dhoma me qarkullim ajri, për shembull në koridore ose në dhoma pranë derës së përparme.

Programi për çdo ditë të javës

7 programe janë të paracaktuara. Si parazgjedhje, programet janë caktuar tashmë për çdo ditë.

Është e mundur të ndryshoni programin për ditën që dëshironi. Duke përdorur butonat dhe , zgjidhni parametrin . Zgjidhni një ditë për programim, p.sh., të hënën. Zgjidhni programin nga P1 në P7 për ditën e zgjedhur.

Përsëritni këto hapa për të zgjedhur programin për secilën ditë të javës.

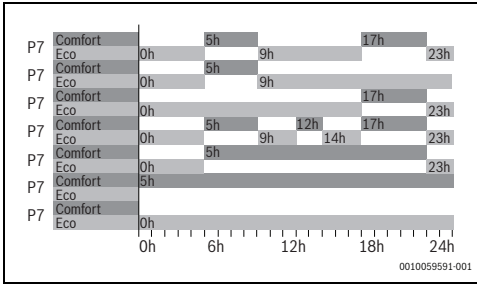

fig. 2 Standardi i parazgjedhur është P1-P7

Ndryshimi i programeve

Është e mundur të ndryshoni programet e paracaktuara. Për secilin program (nga P1 në P7) mund të zgjidhni mënyrën e funksionimit çdo orë (nga 0 në 23 orë). Duke përdorur butonat dhe , zgjidhni parametrin . Zgjidhni programin për ndryshimin e / . Zgjidhni modalitetin e punës për çdo orë / / .

Menyja e cilësimeve të pajisjes

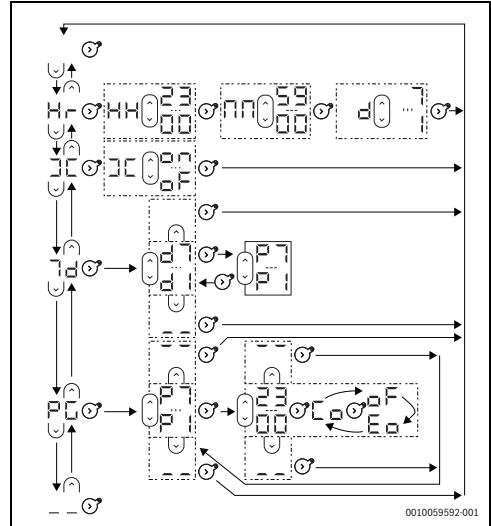

fig. 3 Diagrami i rrjedhës së menysë së cilësimeve të pajisjes

4.7 Menyja e ekspertit

Për të aksesuar funksionet e avancuara të pajisjes, shtypni dhe mbani shtypur 2 butona për rreth 3 sekonda .

Kalibrimi

Mund të rregulloni temperaturën e matur nga pajisja sipas temperaturës së dhomës. Vlera e kalibrimit është nga -3 °C në +3 °C krahasuar me temperaturën e treguar në ekran.

Temperatura maksimale

Është e mundur të ndryshohet temperatura, e cila nuk mund të tejkalohet (midis 19 °C dhe 28 °C). Si parazgjedhje, temperatura maksimale është 28 °C.

Treguesi i nxehjes

Mund të fikni treguesin e nxehjes kur pajisja është në modalitetin e pritjes. Për të fikur treguesin, zgjidhni parametrin **FIKJA**.

Ekрани

Mund të zgjidhni se cila temperaturë do të shfaqet në ekran përpara se të kaloni në modalitetin e gatishmërisë:

- ▶ **St** për të shfaqur temperaturën e caktuar.
- ▶ **Pt** për të shfaqur temperaturën e matur.

Cilësimet e fabrikës

Mund të rivendosni pajisjen në cilësimet e fabrikës. Zgjidhni parametrin **Jepi**. Modaliteti i komfortit, temperatura e caktuar 19 °C, programimi si parazgjedhje.

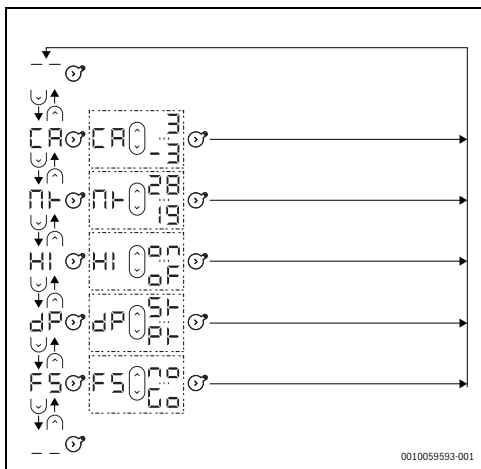

fig. 4 Grafiku i rrjedhës së menysë së ekspertëve

5 Funksionimi (për pajisjet e shitura midis viteve 2020-2025)

- ▶ Respektoni udhëzimet e sigurisë (kreu → 1.2, faqja 216).

5.1 Ndezja/fikja e konvektorit

Konvektori ndizet dhe fiket me çelësin e ndezjes/fikjes (figura → 5, [3], faqja 229).

Për të ndezur konvektorin:

- ▶ Vendoseni çelësin në pozicionin **I**.

Për të fikur konvektorin:

- ▶ Vendoseni çelësin në pozicionin **0**.



Fikeni konvektorin vetëm përmes çelësit të ndezjes/fikjes nëse nuk ju duhet për kohë të gjatë, p.sh. në fund të periudhës së ngrohjes.

5.2 Përdorimi i rregullatorit

Komandat e rregullatorit shfaqen në kreun 5.5, faqja 222.



Rregullatori nuk ka memorie për datën. Nëse konvektori shkëputet nga korrenti për më shumë se 5 sekonda (hiqet nga priza), data dhe ora fshihen. Programet e ngrohjes vijnë të ruhen.

5.2.1 Ndezja e rregullatorit

Tasti i ndezjes/fikjes

Me tastin > (figura → 6, [7], faqja 229) ndizet dhe fiket me ekranin.

Për të ndezur rregullatorin:

- ▶ Shtypni butonin >.

Për të fikur rregullatorin:

- ▶ Shtypni tastin > për më gjatë se 5 sekonda.

Kur ndizet rregullatori ekrani tregon modalitetin e përdorur të fundit me cilësimet aktuale.

Kur ndizet ekrani për herë të parë, caktohet modaliteti i ngrohjes. Cilësimi bazë për temperaturën në modalitetin e ngrohjes është 19 °C.



Kur ekrani nuk preket më, ai errësohet pas 5 minutash.

5.3 Konfigurimi dhe cilësimet

5.3.1 Hapja e menysë së konfigurimit

Menyja e konfigurimit ju mundëson vendosjen e cilësimeve për pajisjen.

Për të hapur menyën e konfigurimit:

- ▶ Shtypni disa herë tastin > derisa të ndizet llamba treguese mbi ikonën ⚙️.

no pulson.

- ▶ Shtypni tastin ^ ose v, derisa të shfaqet **go**.

- ▶ Shtypni butonin >, për të konfirmuar **go**.

Në ekran hapet menyja e konfigurimit.

5.3.2 Hapja e menyve të cilësimeve

Mund të hapen meny të mëposhtme të cilësimeve:

- Dita e javës dhe ora (d/HH/MM)
- Programi ditor (P6)
- Programi javor (7d)
- Funksioni i dritares së hapur ([])

Për të hapur një meny cilësimesh:

- ▶ Hapja e menysë së konfigurimit.

- ▶ Shtypni disa herë tastin > derisa të ndizet llamba treguese e menysë së dëshiruar.

5.3.3 Dalja nga menyja e konfigurimit

Për të dalë nga menyja e konfigurimit:

- ▶ Shtypni disa herë tastin > derisa të ndizet llamba treguese mbi ikonën ⚙️.

no pulson.

- ▶ Shtypni butonin >, për të konfirmuar **no**.

Njësia është në modalitet ngrohjeje.



Pas 60 sekondash mosveprimi në një prej menyve të cilësimeve, rregullatori largohet automatikisht nga kjo meny. Pajisja kthehet në vijim sërish në modalitetin e ngrohjes.





5.4 Caktimi i ditës dhe i orës





Dita e javës dhe ora duhen caktuar përpara se të mund të caktohet programi ditor dhe javor.









Për të caktuar ditën e javës dhe orën:

- ▶ Hapni menyën e konfigurimit (kreu → 5.3.1, faqja 221). Menyja e ditës së javës dhe orës shfaqet në ekran. Në ekran pulson **d/1** dhe mund të caktohet dita e javës.

Pozicioni		Modaliteti i punës	Përshkrimi	
1		Funksioni i ngrohjes	Caktoni temperaturën për modalitetin e ngrohjes.	Kreu → 5.5.2, faqja 223
2		ECO	Modaliteti i punës për kursim energjie. Temperatura caktohet në cilësimin bazë 3 °C nën temperaturën e modalitetit të ngrohjes.	Kreu → 5.5.3, faqja 223
3		PROG	Kaloni automatikisht mes modalitetin të ngrohjes dhe modalitetit të punës ECO.	Kreu → 5.5.4, faqja 223 Kreu → 5.5.5, faqja 224 Kreu → 5.5.6, faqja 225
4		TIMER	Kohëmatësi për programin me kohë për ndezjen/fikjen e pajisjes.	Kreu → 5.5.7, faqja 225



tab. 2 Modalitetet e punës në rregullator (figura → 6, faqja 229)



Pozicioni	Simboli	Shpjegim
15		Caktimi i ditës dhe i orës Simboli LED i mësipërm pulson kur caktohet dita dhe ora (kreu → 5.4, faqja 222).
16		Programi javor 7d Simboli LED i mësipërm pulson kur caktohet programi javor 7d (kreu → 5.5.6, faqja 225).
14		Programi ditor P6 Simboli LED i mësipërm pulson kur caktohet programi ditor P6 (kreu → 5.5.5, faqja 224).

- ▶ Shtypni  ose  për të ndryshuar ditën e javës. 1 qëndron për të hënë dhe 7 për të dielën.
- ▶ Shtypni tastin  për të konfirmuar caktimin e ditës së javës. Në ekran pulson **HH/12**. Mund të caktohen orët.
- ▶ Shtypni tastin  ose  për të caktuar orën nga 0 deri në 23.
- ▶ Shtypni tastin  për të konfirmuar caktimin e orës. Në ekran pulson **□□/00**. Mund të caktohen minutat.
- ▶ Shtypni tastin  ose  për të caktuar minutën nga 0 deri në 59.
- ▶ Shtypni tastin  për të konfirmuar caktimin e minutës. Në ekran shfaqet menyja e programit ditor (P6).

5.5 Modalitetet e punës dhe treguesit në rregullator

Ky kapitull i përdorimit i referohet çdo pajisje Heat Convector 4000 me një ekran siç tregohet në →Fig. 6 , faqja 229

Pozicioni	Simboli	Shpjegim
5		Pikasja e dritares së hapur Ky funksion pikas nëse është hapur një dritare në dhomë për shkak të rënies së papritur të temperaturës.
6		Cilësimet Cilësimet mund të bëhen përmes kësaj ikone.
12		Ngrohja Kur ndizet LED përkrah këtij simboli, pajisja është duke u ngrohur.

Pozicioni	Simboli	Shpjegim
7/8		Modaliteti i punës/Konfirmimi/Aktiv Ky buton përdoret për të zgjedhur modalitetin e punës ose konfirmon një cilësim. Kur pajisja është e fikur, mund të ndizet përmes këtij butoni.
11/10/9		Poshtë/Lart/Kycja e tasteve Këto taste ulin ose rrisin një vlerë (p.sh. temperaturën). Të dy butonat mund të përdoren për të aktivizuar kycjen e tasteve, për të shmangur ndryshimin e cilësimeve pa dashje.
13		Treguesi në ekran

tab. 3 Treguesi (figura →6, faqja 229)

5.5.1 Hapja dhe caktimi i modaliteteve të punës

Për të hapur një prej modaliteteve të punës:

- ▶ Shtypni tastin > disa herë derisa të ndrizet llamba treguese nën ikonën e modalitetit të dëshiruar të punës. Në ekran shfaqet temperatura e fundit e caktuar për modalitetin e punës.

Për të ndryshuar temperaturën e modalitetit të punës:

- ▶ Shtypni tastin ^ ose v derisa të caktohet temperatura e dëshiruar. Pas 5 sekondave mosveprimi temperatura e caktuar ruhet automatikisht. Në ekran shfaqet temperatura e dhomës.

5.5.2 Modaliteti i ngrohjes

Rregullatori e mban konvektorin në temperaturën e caktuar.

Temperatura e dëshiruar mund të caktohet nga mes 7 °C, 12 °C deri në 28 °C. Cilësimi bazë është 19 °C.

Për të hapur e rregulluar modalitetin e ngrohjes:

- ▶ Vijoni sipas përshkrimit në kreun 5.5.1, faqja 223.

Programet e paracaktuara ditore P1 deri në P5

Tabelat e mëposhtme paraqesin fazat e ngrohjes së programeve të paracaktuara.

Programet (P1...P5) nuk mund të ndryshohen.



Në tabelat e mëposhtme ka një katror të zi për modalitetin e ngrohjes, një kuti të pambushur për modalitetin ECO.



Nëse temperatura për modalitetin e ngrohjes caktohet më poshtë se temperatura e modalitetit të punës, ECO cilësimi i temperaturës për modalitetin e punës bie ECO automatikisht 1 °C nën temperaturën e modalitetit të ngrohjes.

5.5.3 Modaliteti i punës ECO

Cilësimi bazë i temperaturës për modalitetin e punës ECO është 3 °C nën temperaturën e modalitetit të ngrohjes.

Temperatura e dëshiruar mund të caktohet në diapazonin nga 6 °C deri në 1 °C nën temperaturën e modaliteti aktual të punës.

Për të hapur e rregulluar modalitetin e punës ECO:

- ▶ Vijoni sipas përshkrimit në kreun 5.5.1, faqja 223.



Rekomandojmë ta caktoni modalitetin e punës ECO gjatë natës ose nëse dhoma nuk përdoret për më shumë se 2 orë.

5.5.4 Modaliteti PROG

Për të thirrur e caktuar modalitetin PROG:

- ▶ Vijoni sipas përshkrimit në kreun 5.5.1, faqja 223.



Modaliteti PROG merr temperaturat që caktohen nën 5.5.2 dhe 5.5.3. Kur aktivizohet secili modalitet pune kontrollohet nga programi ditor dhe javor.

Ka 5 programe të paracaktuara ditore (P1...P5). Një program tjetër ditor (P6) është i rregullueshëm individualisht (kreu → 5.5.5, faqja 224). Programi javor (7d) përbëhet nga këto programe. Programi javor mund të caktohet individualisht (kreu → 5.5.6, faqja 225).

Kohëzgjatja	00	01	02	03	04	05	06	07	08	09	10	11	12	13	14	15	16	17	18	19	20	21	22	23
Modaliteti i punës							■	■											■	■	■	■		

tab. 4 Programi P1

P1 është programi i paracaktuar i rekomanduar në rast mungese gjatë ditës (modaliteti ECO:22:00...06:00 dhe

08:00...18:00 ; Modaliteti i ngrohjes: 06:00...08:00 dhe 18:00...22:00).

Kohëzgjatja	00	01	02	03	04	05	06	07	08	09	10	11	12	13	14	15	16	17	18	19	20	21	22	23
Modaliteti i punës							■	■				■	■						■	■	■	■		

tab. 5 Programi P2

P2 është programi i paracaktuar i rekomanduar në rast mungese gjatë ditës me prani në mesditë (modaliteti ECO:22:00...06:00 , 08:00...12:00 dhe 14:00...18:00;

Modaliteti i ngrohjes: 06:00...08:00 , 12:00...14:00 dhe 18:00...22:00).

Kohëzgjatja	00	01	02	03	04	05	06	07	08	09	10	11	12	13	14	15	16	17	18	19	20	21	22	23
Modaliteti i punës									■	■	■	■	■	■	■	■	■	■	■	■	■	■	■	

tab. 6 Programi P3

P3 është programi i paracaktuar i rekomanduar në rast pranie të vazhdueshme, për shembull të shtuën apo të dielën

(modaliteti i punës ECO:22:00...08:00 ; Modaliteti i ngrohjes: 08:00...22:00).

Kohëzgjatja	00	01	02	03	04	05	06	07	08	09	10	11	12	13	14	15	16	17	18	19	20	21	22	23
Modaliteti i punës	■	■	■	■	■	■	■	■	■	■	■	■	■	■	■	■	■	■	■	■	■	■	■	■

tab. 7 Programi P4

P4 është programi i paracaktuar i rekomanduar për punë të vazhduar në modalitetin e ngrohjes.

Kohëzgjatja	00	01	02	03	04	05	06	07	08	09	10	11	12	13	14	15	16	17	18	19	20	21	22	23
Modaliteti i punës																								

tab. 8 Programi P5

P5 është programi i paracaktuar i rekomanduar për punë të vazhduar ECO në modalitetin e ngrohjes.

- ▶ Shtypni tastin \wedge ose \vee , derisa të shfaqet **P6/go**.
- ▶ Shtypni tastin $\>$, derisa të shfaqet **P6/go**.
Në ekran pulson **00/Ec**.
- ▶ Shtypni tastin \wedge ose \vee , për të ndryshuar modalitetin e punës **Ec** (ECO) në **Co** (modaliteti i ngrohjes).
- ▶ Shtypni tastin $\>$ për të konfirmuar caktimin modalitetit të punës për orën e shfaqur.
Në ekran pulson **01/Ec**.
- ▶ Përsëriteni procesin për secilën orë nga 0 deri në 23.
Pas caktimit ora e fundit (23) pulson në ekran **P6/no**.

5.5.5 Caktimi i programit ditor P6 (individual)

Nëse dita e javës dhe ora janë të paracaktuara, programi ditor është i zgjedhur tanimë P6 dhe dy hapat e parë të veprimit nuk janë të nevojshëm.

Për të caktuar programin ditor P6:

- ▶ Hapni menyën e konfigurimit (kreu → 5.3.1, faqja 221).
- ▶ Hapni menyën e cilësimit të programit ditor (P6) (kreu → 5.3.2, faqja 221).
Në ekran pulson **P6/no**.

- ▶ Shtypni tastin > për të konfirmuar programin ditor P6. Programi javor (7d) shfaqet në ekran.

Tabela tregon cilësimet e paracaktuara të programit ditor P6.

Kohëzgjatja	00	01	02	03	04	05	06	07	08	09	10	11	12	13	14	15	16	17	18	19	20	21	22	23
Modaliteti i punës							■	■											■	■	■	■		

tab. 9 Programi P6 (me rregullim individual)

P6 ka cilësimet e paracaktuara të programit P1 (modaliteti i punës ECO:22:00...06:00 dhe 08:00...18:00 ; Modaliteti i ngrohjes: 06:00...08:00 dhe 18:00...22:00).

5.5.6 Caktimi i programit javor 7d (individual)

Nëse programi ditor P6 është caktuar më parë, programi javor 7d është i zgjedhur tanimë dhe dy hapat e parë të veprimit nuk janë të nevojshëm.

Për të caktuar programin javor 7d:

- ▶ Hapni menyë e konfigurimit (kreu → 5.3.1, faqja 221).
- ▶ Hapni menyë e cilësimeve të programit javor 7d (kreu → 5.3.2, faqja 221). Në ekran pulson **7d/no**.
- ▶ Shtypni tastin ^ ose v, derisa të shfaqet **7d/go**.

- ▶ Shtypni tastin >, derisa të shfaqet **7d/go**. Në ekran pulson **d1/P1**. **d1** qëndron për ditën e javës dhe **P1** për programin e caktuar për këtë ditë.
- ▶ Shtypni tastin ^ ose v për të ndërruar programin **P1** në **P6**.
- ▶ Shtypni tastin > për të konfirmuar caktimin e programit për ditën e shfaqur të javës. Në ekran pulson **d2/P1**.
- ▶ Përsëriteni procesin për secilën ditë të javës nga d1 deri në d7. Pas caktimit të ditës së fundit (d7) pulson në ekran **7d/no**.
- ▶ Shtypni tastin >, për të konfirmuar programin javor 7d. Funkzioni i dritares së hapur shfaqet në ekran.

Tabela tregon cilësimet e paracaktuara të programit javor 7d. Secilës ditë të javës mund t'i caktohet një program ditor P1 deri në P6.

Dita	d1	d2	d3	d4	d5	d6	d7
Programi	P1	P1	P2	P1	P1	P3	P3

tab. 10 Programi javor 7d (me rregullim individual)

5.5.7 Modaliteti TIMER

Me modalitetin TIMER mund të ndryshoni (mbishkruani) programin e caktuar për deri në 8 orë. Pasi të ketë kaluar koha e kohëmatësit, konvektori kthehet në programin e caktuar.

Cilësimi bazë është 1 orë.

Kohëmatësi mund të ndryshohet në diapazonin nga 1 deri në 8 orë (me intervale 1-orëshe).

Për të hapur modalitetin TIMER:

- ▶ Shtypni disa herë tastin > derisa të ndizet llamba treguese nën ikonën ☺. Ekрани tregon orën e caktuar aktualisht pas së cilës fiket pajisja.

Për të ndryshuar cilësimin e orës së modalitetit TIMER:

- ▶ Shtypni tastin ^ ose v derisa të caktohet ora e dëshiruar (në diapazonin 1–8 orë). Pas 5 sekondave mosveprimi temperatura e caktuar ruhet automatikisht. Në ekran shfaqet temperatura e dhomës.

Për të dalë nga modaliteti TIMER:

- ▶ Shtypni butonin >. Kohëmatësi ndalon. Menyja e konfigurimit shfaqet në ekran.
- ▶ **Kujdes:** Nëse është zgjedhur modaliteti PROG, temperatura është deri në 6 °C më e ulët (cilësimi bazë 3 °C). Kjo vlen për rastet kur modaliteti i punës ECO është aktiv (kreu → 5.5.3, faqja 223).

5.5.8 Mbrojtja ndaj ngricës

Modaliteti i mbrojtjes ndaj ngricës mund të caktohet edhe përmes modalitetit të ngrohjes.

Për të rregulluar mbrojtjen ndaj ngricës:

- ▶ Caktojini temperaturën e modalitetit të ngrohjes në 7 °C. Konvektori aktivizohet kur temperatura e ambientit të bjerë nën 7 °C. Kur programi i caktuar të kalojë në modalitetin e punës ECO, temperatura e caktuar e mbrojtjes ndaj ngricës bie në 6 °C.

Kujdes:

Nëse është zgjedhur modaliteti PROG, temperatura bie - kur është aktiv modaliteti ECO - deri në 6 °C (cilësimi bazë 3 °C) (kreu → 5.5.3, faqja 223).





Rekomandojmë ta caktoni këtë modalitet pune nëse dhoma nuk përdoret për disa ditë.

5.6 Caktimi i funksionit të dritares së hapur



Nëse programi javor 7d është caktuar më parë, programi i dritares së hapur është i zgjedhur tanimë dhe dy hapat e parë të veprimit nuk janë të nevojshëm.

Për të aktivizuar funksionin e dritares së hapur:

- ▶ Hapni menyë e konfigurimit (kreu → 5.3.1, faqja 221).
- ▶ Hapni menyë e cilësimeve të programit javor 7d (kreu → 5.3.2, faqja 221).
Në ekran pulson][/oF.
- ▶ Shtypni tastin  ose , derisa të shfaqet][/on.
- ▶ Shtypni tastin , derisa të shfaqet][/on.
Funksioni i dritares së hapur është aktiv. Menyja e konfigurimit shfaqet në ekran.

Nëse pajisja pikas një dritare të hapur në dhomën ku është instaluar, pajisja ndalon së ngrohuri dhe pulson në ekran][.

Për të vazhduar funksionin e ngrohjes:

- ▶ Shtypni tastin  ose , derisa të shfaqet][/go.
- ▶ Shtypni tastin , derisa të shfaqet][/go.
Pajisja kthehet në modalitet ngrohjeje. Në ekran shfaqet temperatura e dhomës.





Në disa raste, pajisja nuk mund të pikasë që ka dritare të hapur (p.sh. kur pajisja vendoset në një zonë të izoluar të dhimës, larg rrymave të ajrit, kur është pranë ndonjë burimi ngrohtësie apo kur ndryshimi i temperaturës në dhomë është shumë i ulët).



5.7 Kyçja e tasteve

Për të shmangur ndryshimin pa dashje të cilësimeve, mund ta kyçni rregullatorin.

Për të kyçur rregullatorin:

- ▶ Shtypini tastet  ose  e mbajini për më shumë se 5 sekonda.
Aktivizohet kyçja e tasteve. Në ekran shfaqet vetëm temperatura e dhomës.





Për të shkyçur rregullatorin:

- ▶ Shtypini tastet  ose  e mbajini për më shumë se 5 sekonda.
Rregullatori shkyçet.



5.8 Kalibrimi i pajisjes

Për ta rregulluar temperaturën e shfaqur në ekran në temperaturën aktuale të ambientit, pajisja mund të kalibrohet.

Për të kalibruar pajisjen:

- ▶ Masni temperaturën e ambientit dhe krahasojeni me temperaturën e shfaqur në rregullator.
- ▶ Shtypni e mbani njëherësh tastet ,  dhe .
Në ekran shfaqet vlera aktuale e korrigjimit (cilësimi bazë 0,0 °C).
- ▶ Shtypni tastin  ose  për të korrigjuar me vlerë korrigjimi nga -3 °C deri në +3 °C.

Për të ndaluar kalibrimin:

- ▶ Shtypni e mbani njëherësh tastet ,  dhe .
Pajisja kthehet në modalitetin aktual të punës.



Nëse nuk shtypet ndonjë tast për 5 a më shumë sekonda, pajisja del automatikisht nga modaliteti i kalibrimit.

6 Pastrimi dhe mirëmbajtja

Nuk lejohen modifikimet e produktit.

- ▶ Mos përdorni detergjentë abrazivë apo korrozivë.
- ▶ **Hiqeni pajisjen nga priza përpara se ta pastroni dhe prisni të thahet para se ta rilidhni.**
- ▶ Mos vendosni kabllon e lidhjes mbi konvektorin e ngrohur.
- ▶ Sigurohuni që të mos hyjë ujë në pjesët elektrike.
- ▶ Pastrojini pluhurat dhe papastërtitë nga hyrja e ajrit dhe rrjetat e daljes çdo gjashtë muaj me fshesë me korrent apo furçë.

7 Mbrojtja e ambientit dhe hedhja

Mbrojtja e ambientit është një parim i korporatës së grupit Bosch.

Cilësia e produkteve, kursimi dhe mbrojtja e ambientit janë për ne objekteve të të njëjtit nivel. Ligjet dhe rregulloret në lidhje me mbrojtjen e ambientit respektohet me rigorozitet.

Për mbrojtjen e ambientit, duke marrë parasysh pikëpamjet ekonomike, përdorim teknologjinë dhe materialet më të mira të mundshme.

Paketimi

Në rastin e paketimit në përfshihemi në sistemet e riciklimit sipas specifikave të vendit përkatës, për të garantuar një riciklim optimal.

Të gjitha materialet e përdorura për paketimin nuk janë të dëmshme për ambientin dhe mund të riciklohen.

Pajisjet e vjetra elektrike dhe elektronike



Ky produkt kërkon asgjësim të veçantë dhe nuk mund të hidhet me mbeturinat e zakonshme. Çojeni në një pikë të caktuar grumbullimi për riciklim.

 Pajtueshmëria me legjislacionin për mbeturinat elektronike, siç është Direktiva e BE-së 2012/19/KE, kërkon përdorimin e këtij simboli në vendet përkatëse. Korniza rregullatore e përcaktuar nga këto dispozita përcakton

sistemet për kthimin dhe riciklimin e pajisjeve elektronike të mbeturinave në secilin shtet anëtar.

Riciklimi i duhur i pajisjeve elektronike me materiale toksike është thelbësor për të minimizuar dëmet mjedisore dhe rreziqet shëndetësore. Si pasojë, riciklimi i mbeturinave elektronike kontribuon në ruajtjen e burimeve natyrore të kufizuara.

Ju lutemi të konsultoheni me qeverinë tuaj lokale, një kompani të çertifikuar për asgjësimin e mbeturinave ose shitësin me pakicë të produktit për udhëzime mbi riciklimin e duhur dhe asgjësimin e sigurt.

Mund të gjeni më shumë informacion këtu:

www.bosch-homecomfortgroup.com/en/company/legal-topics/weee/

8 Mënjanimi i avarive

Problemi	Shkaqet	Ndihma
Pajisja rri gjithë kohës e ngrohtë.	Pajisja është e ekspozuar ndaj rrymave të vazhdueshme të ajrit. Performanca e pajisjes së zgjedhur nuk përkon me madhësinë e dhomës. Konvektori është shumë i vogël.	► Mbyllni dritaret dhe dyert. ► Kontrolloni nëse fuqia e zgjedhur është e përshtatshme për madhësinë e dhomës (50 W/ m ³).
Sipërfaqja e konvektori është shumë e nxehtë.	Performanca e pajisjes së zgjedhur nuk përkon me madhësinë e dhomës.	► Kontrolloni nëse fuqia e zgjedhur është e përshtatshme për madhësinë e dhomës (50 W/ m ³).

tab. 11 Problemet, shkaqet dhe zgjidhjet e mundshme

tab. 12 Të dhënat teknike HC4000-5...-25

9 Të dhënat

9.1 Të dhënat teknike

	Njësia	Heat Convector HC4000-5...-25
Tensioni	V	230 V AC ± 10 % 50 Hz
Fuqia nominale e konvektorit (figura → 5, [1], faqja 229)	W	500, 1000, 1500, 2000, 2500
Kategoria e mbrojtjes	IP	24/II
Kabloja e lidhjes	–	1,3 m, Spina: CEE7/17
Diapazoni i rregullimit të temperaturës	°C	7; 12...28
Pozicioni i montimit	–	Horizontalisht në mur. Me qëndrim vertikal në dysheme me këmbë të montuara.

9.2 Të dhënat e produktit për konsumin e energjisë

Karakteristikat teknike të matura dhe të llogaritura në përputhje me RREGULLORET (BE) 2024/1103			
Detajet e kontaktit		BOSCH Thermotechnik GmbH Junkersstr. 20-24 73249 Wernau, Germany	
Identifikuesi i modelit: HC4000-5....-25			
Artikulli	Simboli	Vlera	Njësia
Prodhimi i nxehtësisë			
Dalja nominale i nxehtësisë	P_{nom}	0,5-2,5	kW
Prodhimi minimal i nxehtësisë (tregues)	P_{min}	0	kW
Prodhimi maksimal i vazhdueshëm i nxehtësisë	$P_{max,c}$	0,5-2,5	kW
Konsumi elektrik			
Në modalitetin e fikur (*)	P_o	0,00	W
Në modalitetin e gatishmërisë	P_{sm}	0,24	W
Në modalitetin joaktiv (*)	P_{idle}	0,24	W
Në gatishmëri të rrjetit (*)	P_{nsm}	0,00	W
Modaliteti i gatishmërisë me afishimin e informacionit ose statusit			Nr.
Efikasiteti i energjisë së ngrohjes sezonale të hapësirës në modalitetin aktiv (*)	$\eta_{s,on}$	96	%

Karakteristikat teknike të matura dhe të llogaritura në përputhje me RREGULLORET (BE) 2024/1103	
Detajet e kontaktit	BOSCH Thermotechnik GmbH Junkersstr. 20-24 73249 Wernau, Germany
Artikulli	Njësia
Lloji i prodhimit të nxehtësisë/kontrolli i temperaturës së dhomës	
Prodhim i nxehtësisë me një fazë dhe pa kontroll të temperaturës së dhomës	Nr.
Dy ose më shumë faza manuale, pa kontroll të temperaturës së dhomës	Nr.
Me kontroll elektronik të temperaturës së dhomës	Nr.
Kontroll elektronik i temperaturës së dhomës plus kohëmatës ditor	Nr.
Kontroll elektronik i temperaturës së dhomës plus kohëmatës javor	Po
Opsione të tjera kontrolli (zgjedhje të shumfishta të mundshme)	
Kontroll i temperaturës së dhomës, me zbulim të pranisë	Nr.
Kontroll i temperaturës së dhomës, me zbulim të dritares së hapur	Po
Me opsion kontrolli në distancë	Nr.
Me kontroll adaptiv të nisjes	Po
Me kufizim të kohës së punës	Nr.
Me sensor llambe të zezë	Nr.
Me funksionalitet vetë-mësimi	Nr.
Me saktësi kontrolli	Po

tab. 13 Të dhënat e produktit për konsumin e energjisë

10 Adresat e shërbimit

Adresën e shërbimit për këtë produkt mund ta gjeni duke skanuar kodin QR më poshtë.



11 Shtojca

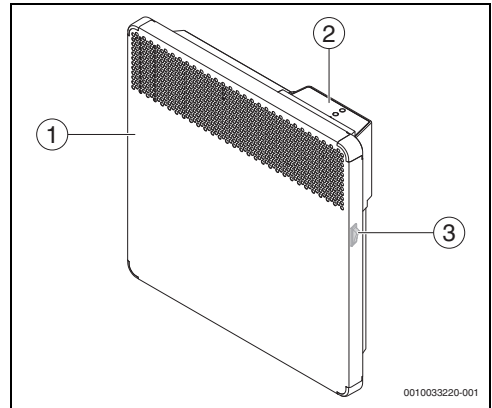

fig. 5

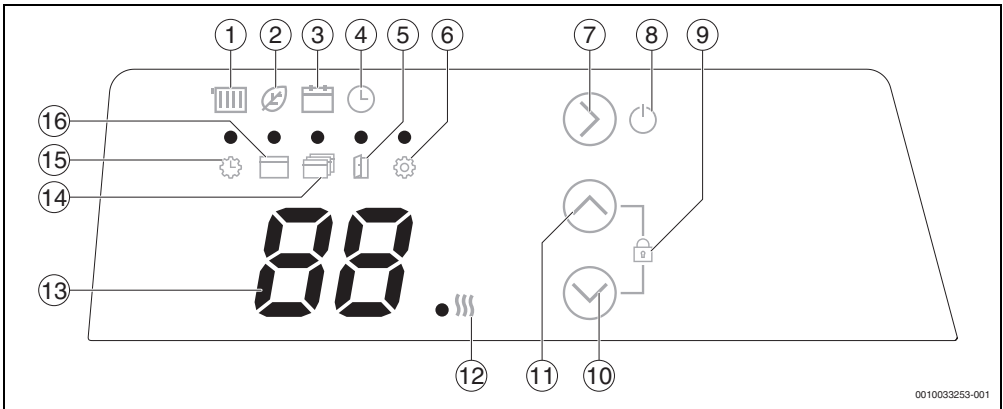

fig. 6

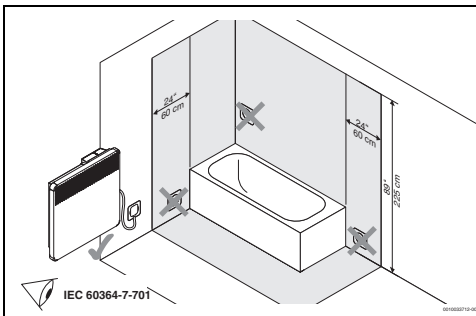

fig. 7

Sadržaj

1 Objašnjenje simbola i sigurnosne napomene 231

- 1.1 Objašnjenja simbola 231
 - 1.2 Opšta sigurnosna uputstva 231
-

2 Podaci o proizvodu..... 232

- 2.1 Izjava o usaglašenosti 232
 - 2.2 Obim isporuke 232
 - 2.3 Objašnjenje pojma 232
 - 2.4 Pravilna upotreba 232
 - 2.5 Opis proizvoda 232
-

3 Prvo puštanje u rad 232**4 Rad (za uređaje koji se prodaju od 2025. godine nadalje) 233**

- 4.1 UKLJUČIVANJE/ISKLUČIVANJE konvektora .. 233
 - 4.2 Ekran kontrolne jedinice 233
 - 4.3 Režimi rada 233
 - 4.4 Regulacija temperature 234
 - 4.5 Blokiranje upravljačku kutiju uređaja 234
 - 4.6 Podešavanje uređaja 234
 - 4.7 Stručni meni 235
-

5 Rad (za uređaje koji se prodaju između 2020. i 2025. godine)..... 236

- 5.1 Uključivanje/isključivanje konvektora 236
- 5.2 Rukovanje regulatorom 236
 - 5.2.1 Uključivanje regulatora 236
- 5.3 Parametriranje i podešavanja 236
 - 5.3.1 Pozivanje menija za parametriranje: 236
 - 5.3.2 Pozivanje menija za podešavanja 236
 - 5.3.3 Napuštanje menija za parametriranje 236
- 5.4 Podešavanje dana i vremena 236
- 5.5 Načini rada i indikatori na regulatoru 237
 - 5.5.1 Pozivanje i podešavanje načina rada 238
 - 5.5.2 Način rada režim grejanja 238
 - 5.5.3 Režim rada ECO 238
 - 5.5.4 Način rada PROG 238
 - 5.5.5 (Individualno) podešavanje dnevnog programa P6 239
 - 5.5.6 (Individualno) podešavanje nedeljnog programa 7d 239
 - 5.5.7 Način rada TIMER 240

- 5.5.8 Zaštita od zamrzavanja 240
 - 5.6 Podešavanje funkcije otvoren prozor 240
 - 5.7 Zaključavanje tastera 241
 - 5.8 Kalibracija uređaja 241
-

6 Čišćenje i održavanje 241**7 Zaštita životne okoline i odlaganje otpada 241****8 Napomene o zaštiti podataka 242****9 Otklanjanje smetnji 242****10 Podaci 242**

- 10.1 Tehnički podaci 242
 - 10.2 Podaci o proizvodu za potrošnju energije 243
-

11 Adrese servisa 244**12 Dodatak 244**

1 Objašnjenje simbola i sigurnosne napomene

1.1 Objašnjenja simbola

Upozorenja

Signalne reči u upozorenjima označavaju vrstu i stepen posledica do kojih može da dođe ukoliko se ne poštuju mere za sprečavanje opasnosti.

Sledeće signalne reči su definisane i moguće je da su korišćene u ovom dokumentu:

 **OPASNOST**
OPASNOST znači da može da dođe do teških telesnih povreda i povreda opasnih po život.

 **UPOZORENJE**
UPOZORENJE znači da može da dođe do teških do smrtnih telesnih povreda.

 **OPREZ**
OPREZ znači da može da dođe do lakših do srednje teških telesnih povreda.

PAŽNJA
PAŽNJA znači da može da dođe do materijalne štete.

Važne informacije



Važne informacije za pojave za koje ne postoje opasnosti od povreda ili materijalne štete, označene simbolom za informacije.

Drugi simboli

Simbol	Značenje
▶	Korak u postupku rukovanja
→	Unakrsna referenca na druga mesta u dokumentu
•	Spisak/stavke spiska
–	Spisak/stavke spiska (2. nivo)

tab. 1

1.2 Opšta sigurnosna uputstva

Uputstva za ciljnu grupu

Ovo uputstvo za upotrebu je namenjeno korisniku proizvoda.

Instrukcije iz svih uputstava moraju da se poštuju. Nepridržavanje može da dovede do teških telesnih povreda osoba – i sa smrtnim ishodom – kao i do materijalne i ekološke štete.

- ▶ Uputstva za upotrebu (regulatora grejanja itd.) pročitati pre korišćenja uređaja i sačuvati.
- ▶ Obratiti pažnju na sigurnosna uputstva i upozorenja.
- ▶ Čišćenje i održavanje treba vršiti u skladu sa navedenim intervalima, najmanje jednom godišnje. Tom prilikom treba proveriti ispravnost rada celog sistema.
- ▶ Uočene nedostatke odmah otkloniti.

Bezbednost električnih uređaja za kućnu upotrebu i slične namene

Da bi se izbegle opasnosti od električnih grejnih uređaja, u skladu sa EN 60335-1 i EN 60335-2-30 važi sledeće:

„Deci mlađoj od 3 godine ne dozvoljavati pristup, osim ukoliko su pod stalnim nadzorom. Deca starija od 3 i mlađa od 8 godina smeju da uključuju i isključuju uređaj samo kada su pod nadzorom ili kada su upućena u bezbednu upotrebu uređaja i razumeju opasnosti do kojih može da dođe, uz preduslov da je uređaj smešten i instaliran u svojoj uobičajenoj poziciji za upotrebu. Deca starija od 3 godine i mlađa od 8 godina ne smeju da priključuju utikač uređaja u utičnicu za struju, da regulišu uređaj, da ga čiste i/ili obavljaju radove održavanja koje su obaveza korisnika“.

„Ukoliko je oštećen kabl za priključivanje na električnu mrežu, neophodno je da ga zameni proizvođač ili njegova servisna služba ili slično kvalifikovano lice da bi se izbegle opasnosti.“

Bezbednost električnih uređaja za kućnu upotrebu i slične namene

Da bi se izbegle opasnosti od električnih uređaja, u skladu sa važi sledeće: Da bi se izbegle opasnosti od električnih uređaja, u skladu sa EN 60335-1 važi sledeće:

„Ovaj uređaj mogu da koriste deca starija od 8 godina kao i osobe sa smanjenim fizičkim, senzoričkim ili mentalnim sposobnostima ili osobe koje nemaju dovoljno znanja i iskustva ako su pod nadzorom ili ako su podučena o bezbednoj upotrebi uređaja i opasnostima koje se pri tom mogu javiti. Deca ne smeju da se igraju sa ovim uređajem. Čišćenje i održavanje od strane korisnika ne smeju da obavljaju deca bez nadzora.“

„Ukoliko je oštećen kabl za priključivanje na električnu mrežu, neophodno je da ga zameni proizvođač ili njegova servisna služba ili slično kvalifikovano lice da bi se izbegle opasnosti.“

⚠ Instalacija i primena

- ▶ Uredaj ne instalirati ispod utičnice ili u blizini zavesa ili drugih zapaljivih materijala.
- ▶ Grejanje ne koristiti u neposrednom okruženju kade, tuš kabine ili bazena.
- ▶ Proizvod ne koristiti u malim prostorijama kada se iste koriste za boravak ljudi koji nisu u stanju da sami napuste prostoriju, osim ukoliko se prostorija stalno nadzire.

⚠ Vrela površina

Neki delovi ovog proizvoda mogu da postanu veoma topli i da prouzrokuju opekotine u slučaju kontakta sa kožom. Poseban oprez je potreban kada su prisutna deca ili odrasla lica kojima je potrebna zaštita.

⚠ Opasnost od pregrevanja, opasnost od požara

Za smanjenje opasnosti od požara:

- ▶ Platno, zavese ili druge zapaljive materijale držati na odstojanju od izlaza za vazduh najmanje 1 m.
- ▶ Ništa ne stavljati na konvektor. Konvektor ne pokrivati i ne gaziti po njemu. 
- ▶ Obezbediti neometanu predaju toplote konvektora.
- ▶ Proizvod sme da se koristi samo na horizontalnoj i stabilnoj površini ili ga pričvrstiti na zid.

⚠ Opasnost po život usled električne struje!

Kontak sa neispravnim proizvodom ili kablom za priključivanje može da dovede do strujnog udara.

- ▶ Ukoliko proizvod padne, ne koristiti ga više.
 - ▶ Proizvod ne koristiti kada postoje приметni znaci oštećenja.
 - ▶ Proizvod ne otvarati.
 - ▶ Izbegavati sve vrste zahvata.
 - ▶ Proizvod više ne koristiti i odspojiti ga od dovoda struje.
 - ▶ Obratite se servisu.
- Adrese servisa možete pronaći u pog. 11, str. 244.

-ili-

- ▶ Proizvod stručno odložiti na otpad.

2 Podaci o proizvodu

Ovo uputstvo sadrži važne informacije o bezbednom rukovanju Heat Convector 4000 i namenjeno je korisniku sistema.

Konvektor sme da se postavi ili montira samo izvan sigurnosnog područja (prikazanog sivom bojom → sl. 7, str. 244).

Uz to:

- ▶ Pridržavati se uputstva za instalaciju.

2.1 Izjava o usaglašenosti

Po svojoj konstrukciji i načinu rada ovaj proizvod odgovara evropskim i nacionalnim propisima.

- CE** CE-oznacom potvrđuje se usaglašenost proizvoda sa svim primenljivim pravnim propisima EU koje predviđa ovo označavanje.

Kompletan tekst Izjave o usaglašenosti na raspolaganju je na internetu: www.bosch-homecomfort.rs.

2.2 Obim isporuke

- ▶ Pri isporuci proveriti da pakovanje nije oštećeno.
- ▶ Proveriti da li je sadržaj pakovanja kompletan:
 - Heat Convector 4000
 - Tehnička dokumentacija

2.3 Objašnjenje pojma

U nastavku ovog dokumenta Heat Convector 4000 će biti označen pojmovima proizvod, konvektor ili uređaj.

2.4 Pravilna upotreba

Konvektor je namenjen za zagrevanje stambenih prostorija.

- ▶ Poštovati uslove priključivanja navedene u tehničkim podacima, kao i standarde i pravila specifične za zemlju primene.
- ▶ Konvektor postaviti ili montirati samo izvan sigurnosnog područja (prikazanog sivom bojom → sl. 7, str. 244).

Drugačija upotreba smatra se za nepropisnu. Oštećenja koji nastanu usled nepropisne upotrebe nisu obuhvaćena garancijom.

2.5 Opis proizvoda

Heat Convector 4000 je zidni ili podni električni pločasti konvektor za zagrevanje prostorija (→ sl. 5, str. 244).

Objašnjenje uz sl. 5, str. 244:

- [1] Konvektor
- [2] Displej
- [3] Prekidač za uključivanje/isključivanje

3 Prvo puštanje u rad

Kada je uređaj instaliran, postavljen ili donesen iz znatno hladnijeg okruženja, mora prvo da se prilagodi sobnoj temperaturi.

- ▶ Uredaj ne uključivati prvih pola sata.



Kada uređaj prvi put greje, može da dođe do manjeg razvoja neprijatnog mirisa (maksimalno 2 sata) usled sušenja ostataka iz procesa proizvodnje.

4 Rad (za uređaje koji se prodaju od 2025. godine nadalje)

Ovo poglavlje o rukovanju se odnosi na Heat Convector 4000 bilo koji uređaj sa displejom, kao što je pokazano na →sl. 1, strana 233

- ▶ Pridržavati se sigurnosnih uputstava (→ pog. 1.2, str. 231).

4.1 UKLJUČIVANJE/ISKLJUČIVANJE konvektora

Dugme za UKLJUČIVANJE/ISKLJUČIVANJE se nalazi na zadnjoj strani upravljačke jedinice.

- ▶ Da biste uključili uređaj, postavite prekidač u položaj I.

Kada se prvi put uključi, kontroler uređaja će se podrazumevano vratiti na unapred podešeni režim programiranja P6. Režim programiranja P6 je podešen na ponedjeljak u 12:00. Podešavanja za dan i vreme se mogu promeniti. →

- ▶ Da biste isključili uređaj, postavite prekidač u položaj 0.



Dugme za UKLJUČIVANJE/ISKLJUČIVANJE koristite samo u situacijama koje zahtevaju da se grejanje zaustavi na duže vreme, npr. tokom letnje sezone.

4.2 Ekran kontrolne jedinice

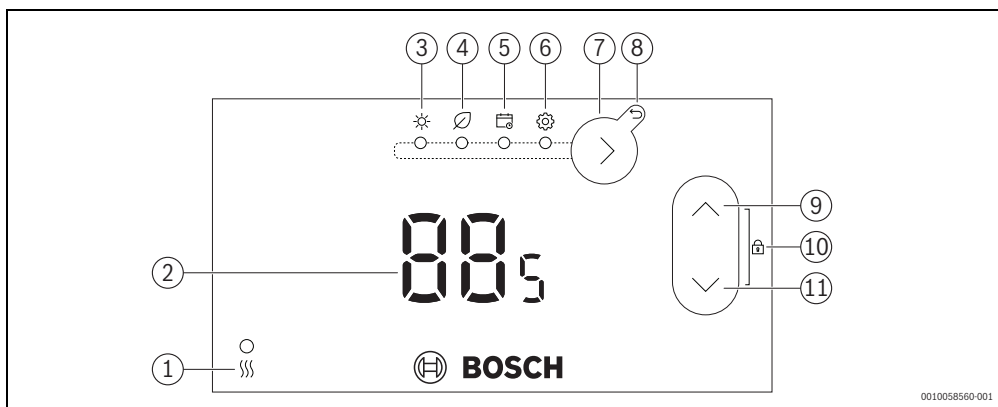

sl. 1 Upravljački elementi

- [1] Indikator grejanja
- [2] Ekran (indikator)
- [3] Režim udobnosti
- [4] ECO režim
- [5] PROG režim
- [6] Podešavanja
- [7] Dugme za izbor režima/potvrdu
- [8] Nazad (pritisnite i zadržite)
- [9] Povećaj
- [10] Zaključaj/otključaj (pritisnite i zadržite 2 dugmeta)
- [11] Smanji

ECO režim. Ovaj režim omogućava podešavanje i prilagođavanje temperature rezervisane za vremenske periode koji zahtevaju malu potrošnju energije od strane uređaja. Ova temperatura ili ECO temperatura takođe će biti primenjena tokom ECO faze u režimu PROGRAMIRANJA.

Režim PROGRAMIRANJA. Uređaj prati unapred podešene programe za svaki dan u nedelji. Ovi programi se mogu promeniti, a mogu se menjati i vremena za fazu udobnosti, ECO fazu ili faze sa isključenim grejanjem uređaja u režimu PROGRAMIRANJA.



U režimu PROGRAMIRANJA, uređaj će tražiti da podesite vreme i dan u nedelji u slučaju da još uvek nisu podešeni.



4.3 Režimi rada

Uređaj ima tri režima rada:

Režim udobnosti. Ovaj režim omogućava podešavanje i prilagođavanje normalne radne temperature. Temperatura povezana sa režimom udobnosti ili udobna temperatura takođe će biti primenjena tokom faze udobnosti u režimu PROGRAMIRANJA.

4.4 Regulacija temperature



U režimu udobnosti

Pritisnite dugme  dok se ne upali indikator ispod piktograma. Na ekranu se prikazuje poslednje podešavanje temperature u režimu udobnosti (podrazumevano 19 °C). Podešavanje temperature se može prilagoditi između 12 °C i 28 °C sa korakom od 0,5 °C korišćenjem dugmadi  / .



U slučaju dužeg odsustva, možete da podesite temperaturu na 7 °C (temperatura zaštite od zamrzavanja).



U ECO režimu



Pritisnite dugme  dok se ne upali indikator ispod piktograma. Na ekranu se prikazuje poslednje podešavanje temperature u Eco režimu (podrazumevano 15,5 °C). Podešavanje temperature se može prilagoditi između 10 °C i 19 °C sa korakom od 0,5 °C korišćenjem dugmadi  / . Maksimalno podešavanje Eco temperature je ograničeno (2 °C ispod udobne temperature).



U slučaju dužeg odsustva, možete da podesite temperaturu na 7 °C (temperatura zaštite od zamrzavanja).

U režimu PROGRAMIRANJA

Pritisnite dugme  dok se ne upali indikator ispod piktograma. U ovom režimu se ne mogu menjati podešavanja temperature. Koristite dugme  /  da biste videli trenutni režim rada uređaja. Ako se na ekranu prikaže:





- ▶  Uređaj prati podešavanje temperature u režimu udobnosti. Da biste promenili udobnu temperaturu, pređite u režim udobnosti.
- ▶  Uređaj prati podešavanje temperature u Eco režimu. Da biste promenili Eco temperaturu, pređite u Eco režim.
- ▶  Uređaj ne greje (moguće samo u režimu PROGRAMIRANJA).

Da biste promenili unapred podešene programe u režimu programiranja, pređite na podešavanja uređaja.



Preporučuje se korišćenje prebacivanja Eco / Udobnost, što je energetska efikasnije nego prebacivanje Isključeno / Udobnost.







4.5 Blokiranje upravljačku kutiju uređaja

Da biste izbegli da deca promene podešavanja, možete da blokirate upravljačku kutiju uređaja pritiskanjem dugmadi  i  u isto vreme. Držite dugmad pritisnuto oko 3 sekunde. Na ekranu se prikazuje . Upravljačka kutija uređaja je zaključana. Isto postupite da biste deblokirali upravljačku kutiju uređaja. Na ekranu se prikazuje .

4.6 Podešavanja uređaja

Pritisnite dugme  dok se ne upali indikator ispod piktograma. Meni Podešavanja sadrži:

Podešavanje vremena i dana u nedelji





Korišćenjem dugmadi  i , izaberite parametar . Podesite sate . Podesite minute . Podesite dan u nedelji  (1 – Ponedeljak, 2 – Utorak...).



Nakon isključivanja / uključivanja uređaja, možda će biti potrebno da se ponovo podese vreme i dan u nedelji.

Aktiviranje / deaktiviranje detekcije otvorenog prozora

Omogućava detekciju promene temperature usled otvaranja i zatvaranja prozora. Ako zaboravite da isključite uređaj pre duže ventilacije prostorije, ova funkcija sprečava nepotrebno zagrevanje.

Korišćenjem dugmadi  i , izaberite parametar . Aktivirajte / deaktivirajte funkciju detekcije otvorenog prozora ( / .

Ako uređaj detektuje da je prozor otvoren, parametar  treperi na ekranu i uređaj se automatski prebacuje u režim zaštite od zamrzavanja (7 °C).

Ako uređaj detektuje da je prozor zatvoren ako se ciklus ručno zaustavi, parametar će nestati sa ekrana i uređaj će se vratiti u prethodni režim rada.

Da biste ručno zaustavili ciklus detekcije otvorenog prozora:

- ▶ Korišćenjem dugmadi  i , izaberite parametar .
- ▶ Potvrdite dugmetom .



Ne preporučuje se korišćenje ove funkcije u prostorijama sa promajom, na primer u hodnicima ili u prostorijama blizu ulaznih vrata.

Program za svaki dan u nedelji

7 programa su unapred podešena. Podrazumevano, programi su već dodeljeni za svaki dan.

Moguće je promeniti program za dan koji želite. Korišćenjem dugmadi \curvearrowright i \curvearrowleft , izaberite parametar Γ Δ . Izaberite dan za programiranje, npr. ponedjeljak. Izaberite program od P1 do P7 za izabrani dan.

Poponovite ove korake da biste izabrali program za svaki dan u nedelji.

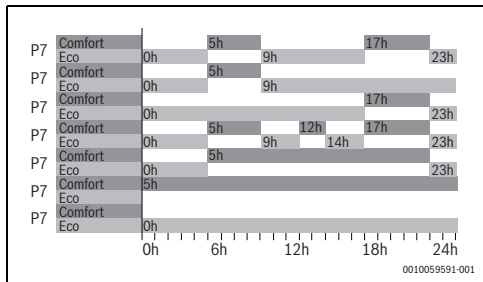

sl. 2 Podrazumevani programi P1-P7

Menjanje programa

Unapred podešeni programi se mogu promeniti. Za svaki program (od P1 do P7) moguće je izabrati režima rada za svaki sat (od 0 do 23 sati). Korišćenjem dugmadi \curvearrowright i \curvearrowleft , izaberite parametar Γ Δ . Izaberite program koji treba promeniti Γ / Δ Γ . Izaberite režim rada za svaki sat Γ / Δ / Γ / Δ .

Meni Podešavanja uređaja

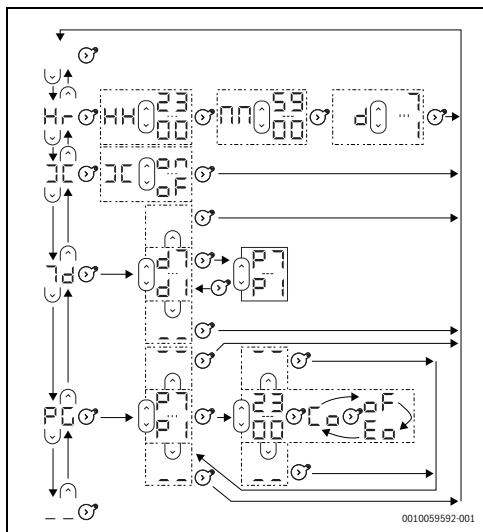

sl. 3 Blok dijagram menija Podešavanja uređaja

4.7 Stručni meni

Da biste pristupili naprednim funkcijama uređaja, pritisnite i zadržite 2 dugmeta oko 3 sekunde Ⓞ .

Kalibracija

Moguće je podesiti temperaturu koju meri uređaj u skladu sa sobnom temperaturom. Vrednosti kalibracije je od -3 °C do +3 °C u odnosu na temperaturu koja se prikazuje na ekranu.

Maksimalna temperatura

Moguće je promeniti ovu temperaturu koja ne sme biti prekoračena (između 19 °C i 28 °C). Podrazumevano, maksimalna temperatura je 28 °C.

Indikator grejanja

Moguće je isključiti indikator grejanja kada je uređaj u režimu pripravnosti. Da biste isključili indikator, izaberite parametar **oF**.

Ekran

Moguće je odabrati koja temperatura će se prikazivati na ekranu pre prelaska u režim pripravnosti:

- ▶ **St** za prikaz podešene temperature.
- ▶ **St** za prikaz izmerene temperature.

Fabrička podešavanja

Moguće je vratiti uređaj na fabrička podešavanja. Izaberite parametar **Go**. Režim udobnosti, podešavanje temperature 19 °C, podrazumevano programiranje.

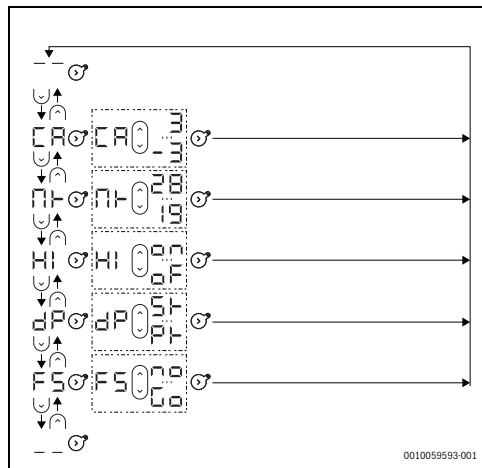

sl. 4 Blok dijagram stručnog menija

5 Rad (za uređaje koji se prodaju između 2020. i 2025. godine)

- ▶ Pridržavati se sigurnosnih uputstava (→ pog. 1.2, str. 231).

5.1 Uključivanje/isključivanje konvektora

Konvektor se uključuje i isključuje na prekidaču za uključivanje/isključivanje (→ sl. 5, [3], str. 244).

Za uključivanje konvektora:

- ▶ Prekidač postaviti u položaj **I**.

Za isključivanje konvektora:

- ▶ Prekidač postaviti u položaj **0**.



Konvektor isključivati samo preko prekidača za uključivanje/isključivanje kada se duže vreme neće koristiti, npr. na kraju grejnog perioda.

5.2 Rukovanje regulatorom

Elementi za rukovanje regulatora prikazani su u pog. 5.5, str. 237.



Regulator nema memoriju za datum. Kada je konvektor duže od 5 sekundi isključen iz struje (izvučen utikač), datum i vreme će se izgubiti. Programi grejanja ostaju zadržani.

5.2.1 Uključivanje regulatora

Taster Ukj/Iskl

Regulator sa displejem se uključuje i isključuje pomoću tastera > (→ sl. 6, [7], str. 244).

Za uključivanje regulatora:

- ▶ Pritisnuti taster > .

Za isključivanje regulatora:

- ▶ Pritisnuti taster > duže od 5 sekundi.

Kada je regulator uključen, displej pokazuje poslednje korišćeni način rada sa aktuelnim podešavanjima.

Kada se displej prvi put uključi, podešeni način rada je grejni režim rada. Osnovno podešavanje za temperaturu u načinu rada grejni režim rada je 19 °C.



Kada se displej više ne dodiruje, prikaz potamni nakon 5 minuta.

5.3 Parametriranje i podešavanja

5.3.1 Pozivanje menija za parametriranje:

Preko menija za aparmetriranje mogu da se preduzmu podešavanja uređaja.

Za pozivanje menija za parametriranje:

- ▶ Ponovo pritisnuti taster > dok se ne upali kontrolna lampica iznad piktograma . **no** treperi.
- ▶ Pritisnuti taster ^ ili v dok se ne pojavi **go**.
- ▶ Pritisnuti taster > radi potvrđivanja **go**.
Na displeju se pojavljuje meni za parametriranje.

5.3.2 Pozivanje menija za podešavanja

Mogu da se pozovu sledeći meniji za podešavanja:

- Dan u nedelji i vreme (d/HH/MM)
- Dnevni program (P6)
- Nedeljni program (7d)
- Funkcija otvoren prozor ([])

Za pozivanje jednog menija za podešavanje:

- ▶ Pozvati meni za parametriranje.
- ▶ Ponovo pritisnuti taster > dok se ne upali kontrolna lampica željenog menija.

5.3.3 Napuštanje menija za parametriranje

Za napuštanje menija za parametriranje:

- ▶ Ponovo pritisnuti taster > dok se ne upali kontrolna lampica iznad piktograma . **no** treperi.
- ▶ Pritisnuti taster > radi potvrđivanja **no**.
Uređaj se nalazi u načinu rada grejni režim.



Nakon 60 sekundi neaktivnosti u nekom meniju za podešavanja, regulator automatski napušta taj meni. Uređaj se tada ponovo nalazi u načinu rada grejni režim.

5.4 Podešavanje dana i vremena



Pre podešavanja dnevnog i nedeljnog programa, moraju da se podese dan u nedelji i vreme.

Za podešavanje dana u nedelji i vremena:





- ▶ Pozvati meni za parametriranje (→ pog. 5.3.1, str. 236).
Meni za dan u nedelji i vreme se pokazuju na displeju. Na displeju treperi **d/1** i dan u nedelji može da se podese.
- ▶ Pritisnuti taster ^ ili v radi promene dana u nedelji.
1 označava ponedeljak, a 7 nedelju.

- ▶ Pritisnuti taster > radi potvrđivanja podešenog dana u nedelji.
Na displeju treperi **HH/12**. Sada mogu da se podese sati.
- ▶ Pritisnuti taster ^ ili v radi podešavanja sati od 0 do 23.
- ▶ Pritisnuti taster > radi potvrđivanja podešenih sati.
Na displeju treperi **ΠΠ/00**. Sada mogu da se podese minuti.





- ▶ Pritisnuti taster ^ ili v radi podešavanja minuta od 0 do 59.
- ▶ Pritisnuti taster > radi potvrđivanja podešenih minuta.
Na displeju se prikazuje meni dnevni program (P6).

5.5 Načini rada i indikatori na regulatoru

Ovo poglavlje o rukovanju se odnosi na Heat Convector 4000 bilo koji uređaj sa displejom, kao što je pokazano na →sl. 6 , strana 244

Položaj	Simbol	Način rada	Opis	
1		Režim grejanja	Podesiti temperaturu za način rada grejni režim.	→ pog. 5.5.2, str. 238
2		ECO	Način rada sa štednjom energije. Temperatura je u osnovnom podešavanju podešena 3 °C ispod temperature načina rada grejni režim.	→ pog. 5.5.3, str. 238
3		PROG	Automatsko prebacivanje između načina rada grejni režim i načina rada ECO.	→ Pog. 5.5.4, str. 238 → pog. 5.5.5, str. 239 → pog. 5.5.6, str. 239
4		TAJMER	Tajmer za vremenski program za uključivanje/isključivanje uređaja.	→ pog. 5.5.7, str. 240

tab. 2 Načini rada na regulatoru (→sl. 6, str. 244)

Položaj	Simbol	Objašnjenje
15		Podešavanje dana i vremena Kada se podešavaju dan i vreme, treperi LED iznad tog simbola (→ pog. 5.4, str. 236).
16		Nedeljni program 7d Kada se podešava nedeljni program 7d, treperi LED iznad tog simbola (→ pog. 5.5.6, str. 239).
14		Dnevni program P6 LED iznad ovog simbola treperi kada se podesi dnevni program P6 (→ pog. 5.5.5, str. 239).
5		Detekcija otvorenog prozora Ova funkcija na osnovu iznenadnog opadanja temperature prepoznaje da je u prostoriji otvoren neki prozor.
6		Podešavanja Preko ovog simbola mogu da se preduzmu podešavanja.

Položaj	Simbol	Objašnjenje
12		Grejanje Kada svetli LED pored ovog simbola, uređaj greje.
7/8		Način rada/potvrđivanje/uključeno Pomoću ovog tastera se bira način rada ili potvrđuje neko podešavanje. Kada je uređaj isključen, preko ovog tastera se uključuje.
11/10/9		Gore/dole/zaključavanje tastera Pomoću ovog tastera se smanjuje ili povećava neka vrednost (npr. temperatura). Pomoću oba tastera može da se aktivira zaključavanje tastera kako bi se izbegle slučajne promene podešavanja.
13		Prikaz displeja

tab. 3 Prikazi (→sl. 6, str. 244)

5.5.1 Pozivanje i podešavanje načina rada

Za pozivanje načina rada:

- ▶ Ponovo pritisnuti taster \triangleright dok se ne upali kontrolna lampica ispod piktograma željenog načina rada.
Na displeju se prikazuje posljednja temperatura podešena za taj način rada.

Za promenu temperature načina rada:

- ▶ Pritisnuti taster \wedge ili \vee dok se ne podesi željena temperatura.
Nakon 5 sekundi bez nekih promena, podešena temperatura se automatski sačuva.
Na displeju se prikazuje sobna temperatura.

5.5.2 Način rada režim grejanja

Regulator održava konvektor na podešenoj temperaturi.

Željena temperatura može da se podesi od 7 °C i 12 °C do 28 °C. Osnovno podešavanje je 19 °C.

Za pozivanje i podešavanje načina rada režim grejanja:

- ▶ Postupiti kao što je opisano u pog. 5.5.1, str. 238.



Kada se za način rada režim grejanja podesi temperatura niža od temperature za način rada ECO, podešavanje temperature za način rada ECO automatski opada 1 °C ispod temperature načina rada režim grejanja.

Definisani dnevni programi P1 do P5

U donjoj tabeli prikazane su faze grejanja definisanih programa.

Programi (P1...P5) ne mogu da se menjaju.

Vreme	00	01	02	03	04	05	06	07	08	09	10	11	12	13	14	15	16	17	18	19	20	21	22	23
Način rada							■	■											■	■	■	■		

tab. 4 Program P1

P1 je definisani program koji se preporučuje za vreme odsustvovanja preko dana (način rada ECO:22:00...06:00 h i

08:00...18:00 h; način rada režim grejanja: 06:00...08:00 h i 18:00...22:00 h).

Vreme	00	01	02	03	04	05	06	07	08	09	10	11	12	13	14	15	16	17	18	19	20	21	22	23
Način rada							■	■				■	■						■	■	■	■		

tab. 5 Program P2

P2 je definisani program koji se preporučuje za vreme odsustvovanja preko dana sa prisustvom tokom podneva (način rada ECO:22:00...06:00 h, 08:00...12:00 h i

14:00...18:00; način rada režim grejanja: 06:00...08:00 h, 12:00...14:00 h i 18:00...22:00 h).

5.5.3 Režim rada ECO

Osnovno podešavanje temperature za način rada ECO je podešeno 3 °C ispod temperature način rada režim grejanja.

Željena temperatura može da se podesi u opsegu od 6 °C do 1 °C ispod temperature aktuelnog načina rada.

Za pozivanje i podešavanje načina rada ECO:

- ▶ Postupiti kao što je opisano u pog. 5.5.1, str. 238.



Preporučujemo da se način rada ECO podesi preko noći ili kada se prostorija neće koristiti duže od 2 sata.

5.5.4 Način rada PROG

Za pozivanje i podešavanje načina rada PROG:

- ▶ Postupiti kao što je opisano u pog. 5.5.1, str. 238.



Za način rada PROG važe temperature koje su podešene pod 5.5.2 i 5.5.3. Kada će koji način rada da se aktivira, upravlja se preko dnevnog i nedeljnog programa.

Postoji 5 definisanih dnevnih programa (P1...P5). Još jedan dnevni program (P6) može individualno da se podesi (→ pog. 5.5.5, str. 239). Od ovih programa se sastavlja nedeljni program (7d). Nedeljni program može individuano da se podesi (→ pog. 5.5.6, str. 239).



U sledećim tabelama se nalazi crni kvadrat za način rada režim grejanja, neispunjena linija za način rada ECO.

Vreme	00	01	02	03	04	05	06	07	08	09	10	11	12	13	14	15	16	17	18	19	20	21	22	23
Način rada									■	■	■	■	■	■	■	■	■	■	■	■	■	■		

tab. 6 Program P3

P3 je definisani program koji se preporučuje za stalno prisustvo, na primer subotom ili nedeljom (način rada

ECO:22:00...08:00 h; način rada režim grejanja: 08:00...22:00 h).

Vreme	00	01	02	03	04	05	06	07	08	09	10	11	12	13	14	15	16	17	18	19	20	21	22	23
Način rada	■	■	■	■	■	■	■	■	■	■	■	■	■	■	■	■	■	■	■	■	■	■	■	■

tab. 7 Program P4

P4 je definisani program koji se preporučuje za kontinuiran rad u načinu rada režim grejanja.

Vreme	00	01	02	03	04	05	06	07	08	09	10	11	12	13	14	15	16	17	18	19	20	21	22	23
Način rada																								

tab. 8 Program P5

P5 je definisani program koji se preporučuje za kontinuiran rad u načinu rada ECO.

5.5.5 (Individualno) podešavanje dnevnog programa P6

Ako su prethodno podešeni dan u nedelji i vreme, dnevni program P6 je već izabran i prva dva koraka nisu potrebna.

Za podešavanje dnevnog programa P6:

- ▶ Pozvati meni za parametriranje (→ pog. 5.3.1, str. 236).
- ▶ Pozvati meni za podešavanje dnevnog programa (P6) (→ pog. 5.3.2, str. 236).

Na displeju treperi **P6/no**.

- ▶ Pritisnuti taster \wedge ili \vee dok se ne pojavi **P6/go**.
- ▶ Pritisnuti taster \triangleright radi potvrđivanja **P6/go**.

Na displeju treperi **00/Ec**.

00 stoji za sate i **Ec** za način rada ECO.

- ▶ Pritisnuti taster \wedge ili \vee radi promene načina rada **Ec** (ECO) na **Co** (režim grejanja).
- ▶ Pritisnuti taster \triangleright radi potvrđivanja podešenog načina rada za prikazane sate.
Na displeju treperi **01/Ec**.
- ▶ Postupak ponoviti za svaki sat od 0 do 23.
Nakon podešavanja poslednjeg sata (23) na displeju treperi **P6/no**.
- ▶ Pritisnuti taster \triangleright radi potvrđivanja dnevnog programa P6.
Na displeju se prikazuje nedeljni program (7d).

U tabeli su prikazana definisana podešavanja dnevnog programa P6.

Vreme	00	01	02	03	04	05	06	07	08	09	10	11	12	13	14	15	16	17	18	19	20	21	22	23
Način rada							■	■											■	■	■	■		

tab. 9 Program P6 (individualno podešiv)

P6 ima definisana podešavanja programa P1 (način rada ECO:22:00...06:00 h i 08:00...18:00 h; način rada režim grejanja: 06:00...08:00 h i 18:00...22:00 h).

5.5.6 (Individualno) podešavanje nedeljnog programa 7d

Ako je prethodno podešen dnevni program P6, nedeljni program 7d je već izabran i prva dva koraka nisu potrebna.

Za podešavanje nedeljnog programa 7d:

- ▶ Pozvati meni za parametriranje (→ pog. 5.3.1, str. 236).

- ▶ Pozvati meni za podešavanje nedeljnog programa 7d (→ pog. 5.3.2, str. 236).
Na displeju treperi **7d/no**.
- ▶ Pritisnuti taster \wedge ili \vee dok se ne pojavi **7d/go**.
- ▶ Pritisnuti taster \triangleright radi potvrđivanja **7d/go**.
Na displeju treperi **d1/P1**.
d1 označava dan u nedelji i **P1** za program koji je definisan za taj dan.
- ▶ Pritisnuti taster \wedge ili \vee radi promene programa **P1** na **P6**.

- ▶ Pritisnuti taster > radi potvrđivanja podešenog programa za prikazani dan u nedelji.
Na displeju treperi **d2/P1**.
- ▶ Ponoviti postupak za svaki dan u nedelji od d1 do d7.
Nakon podešavanja poslednjeg dana (d7) na displeju treperi **7d/no**.

- ▶ Pritisnuti taster > radi potvrđivanja nedeljnog programa 7d.

Na displeju se prikazuje funkcija otvoren prozor.

U tabeli su prikazana definisana podešavanja nedeljnog programa 7d. Svakom danu u nedelji može da se dodeli po jedan dnevni program P1 do P6.

Dan	d1	d2	d3	d4	d5	d6	d7
Program	P1	P1	P2	P1	P1	P3	P3

tab. 10 Nedeljni program 7d (individualno podešiv)

5.5.7 Način rada TIMER

Pomoću načina rada Timer može da se promeni (prepiše) podešeni program za do 8 sati. Kada istekne vreme tajmera, konvektor se vraća nazad u podešeni program.

Osnovno podešavanje iznos 1 sat.

Tajmer može da se menja u opsegu od 1 do 8 sati (u intervalima od po 1 sat).

Za pozivanje i podešavanje načina rada TIMER:

- ▶ Ponovo pritisnuti taster > dok se ne upali kontrolna lampica ispod piktograma ☹.
- Na displeju se prikazuje aktuelno podešeno vreme posle kog će uređaj da se isključi.

Za promenu podešavanja vremena načina rada TIMER:

- ▶ Pritisnuti taster ^ ili v dok se ne podesi željeno vreme (u opsegu od 1...8 sati).
- Nakon 5 sekundi bez nekih promena, podešena temperatura se automatski sačuva.
- Na displeju se prikazuje sobna temperatura.

Za napuštanje načina rada TIMER:

- ▶ Pritisnuti taster > .
- Tajmer se zaustavlja. Na displeju se prikazuje meni za parametrisanje.
- ▶ **Pažnja:** Kada je izabran način rada PROG, temperatura je niža za do 6 °C (osnovno podešavanje 3 °C). Ovo važi u periodu u kojem je aktivan način rada ECO (→ pog. 5.5.3, str. 238).

5.5.8 Zaštita od zamrzavanja

Preko načina rada režim grejanja može da se podesi i način rada zaštita od zamrzavanja.

Za podešavanje zaštite od zamrzavanja:

- ▶ Podesiti temperaturu načina rada režim grejanja na 7 °C.
- Konvektor se aktivira kada sobna temperatura spadne ispod 7 °C.
- Kada se promeni podešeni program u načinu rada ECO, podešena temperatura zaštite od zamrzavanja pada na 6 °C.

Pažnja:

Kada je izabran način rada PROG, temperatura u periodima u kojima je aktivan način rada ECO opada za 6 °C (osnovno podešavanje 3 °C) (→ pog. 5.5.3, str. 238).



Preporučujemo da se ovaj način rada podesi kada neka prostorija neće da se koristi više dana.

5.6 Podešavanje funkcije otvoren prozor

Kada je prethodno podešen nedeljni program 7d, funkcija otvoren prozor je već izabrana i prva dva koraka nisu potrebna.

Za aktivaciju funkcije otvoren prozor:

- ▶ Pozvati meni za parametrisiranje (→ pog. 5.3.1, str. 236).
- ▶ Pozvati meni za podešavanje nedeljnog programa 7d (→ pog. 5.3.2, str. 236).
- Na displeju treperi **[/oF**.
- ▶ Pritisnuti taster ^ ili v dok se ne pojavi **[/on**.
- ▶ Pritisnuti taster > radi potvrđivanja **[/on**.
- Funkcija otvoren prozor je aktivirana. Na displeju se prikazuje meni za parametrisiranje.

Kada uređaj u prostoriji u kojoj je instaliran prepozna da je otvoren prozor, uređaj zaustavlja režim grejanja i na displeju treperi **[/**.

Za nastavak režima grejanja:

- ▶ Pritisnuti taster ^ ili v dok se ne pojavi **[/go**.
- ▶ Pritisnuti taster > radi potvrđivanja **[/go**.
- Uređaj se ponovo nalazi u režimu grejanja. Na displeju se prikazuje sobna temperatura.





U nekim slučajevima uređaj ne može da prepozna otvoren prozor (npr. kada je uređaj smešten u nekom izolovanom području prostorije, udaljeno od promaje, kada je smešten blizu izvora toplote ili kada su promene temperature u prostoriji neznatne).



5.7 Zaključavanje tastera

Da bi se izbegle značajne promene podešavanja, postoji mogućnost zaključavanja regulatora.

Zaključavanje regulatora:

- ▶ Taster  i  istovremeno držati pritisnutim duže od 5 sekundi.
Zaključavanje tastera je aktivirano. Na displeju se prikazuje samo sobna temperatura.





Otključavanje regulatora:

- ▶ Taster  i  istovremeno držati pritisnutim duže od 5 sekundi.
Regulator je otključan.



5.8 Kalibracija uređaja

Za prilagođavanje temperature prikazane na displeju stvarnoj sobnoj temperaturi uređaj može da se kalibriše.

Kalibracija uređaja:

- ▶ Izmeriti sobnu temperaturu i uporediti je sa temperaturom prikazanom na regulatoru.
- ▶ Taster ,  i  držati istovremeno pritisnutim.
Na displeju se prikazuje aktuelna korektivna vrednost (osnovno podešavanje 0,0 °C).
- ▶ Pritisnuti taster  ili  radi prilagođavanja prikazane temperature korektivnom vrednosti od -3 °C do +3 °C.

Za završetak kalibracije:

- ▶ Taster ,  i  držati istovremeno pritisnutim.
Uređaj se tada ponovo nalazi u aktuelnom načinu rada.



Kada se 5 sekundi ili duže ne pritisne nijedan taster, uređaj automatski napušta modus kalibracije.

6 Čišćenje i održavanje

Bilo kakav zahvat na i u proizvodu je zabranjen.

- ▶ Ne koristiti abrazivna ili agresivna sredstva za čišćenje.
- ▶ **Uređaj pre čišćenja odspojiti od struje i osušiti pre ponovnog priključivanja.**
- ▶ Kabl za priključivanje ne stavljati na zagrejani konvektor.
- ▶ Voditi računa da u električne komponente ne prodre voda.
- ▶ Rešetku za ulaz vazduha i izlaz dva puta godišnje očistiti usisivačem ili četkom od prašine i prljavštine.

7 Zaštita životne okoline i odlaganje otpada

Zaštita životne okoline predstavlja princip poslovanja grupe Bosch.

Kvalitet proizvoda, ekonomičnost i zaštita životne okoline su za nas ciljevi istog prioriteta. Zakoni i propisi o zaštiti životne okoline se strogo poštuju.

Da bismo zaštitili životnu okolinu, koristimo najbolju moguću tehniku i materijale s aspekta ekonomičnosti.

Pakovanje

Kod pakovanja smo vodili računa o specifičnim sistemima razdvajanja otpada u zemljama upotrebe proizvoda radi obezbeđivanja optimalne reciklaže.

Svi korišćeni materijali za pakovanje su ekološki prihvatljivi i mogu da se recikliraju.

Stari električni i elektronski uređaji



Ovaj simbol označava da se proizvod ne sme odlagati zajedno sa drugim otpadom, već se mora odneti u centre za sakupljanje otpada radi obrade, sakupljanja, recikliranja i odlaganja.

Simbol važi u državama u kojima važe propisi o otpadu od električne i elektronske opreme, npr. „Propisi o otpadu od električne i elektronske opreme (UK) iz 2013. (sa izmenama i dopunama)”. Ovi propisi definišu okvir za vraćanje i recikliranje starih električnih uređaja, kako je primjenjivo u svakoj zemlji.

Budući da uređaji mogu da sadrže opasne materije, treba ih odgovorno reciklirati kako bi se smanjila svaka potencijalna šteta po životnu sredinu i zdravlje ljudi. Pored toga, recikliranje elektronskog otpada pomaže u očuvanju prirodnih resursa.

Za dodatne informacije o odlaganju starih električnih i elektronskih uređaja na ekološki prihvatljiv način, kontaktirajte nadležne lokalne vlasti, službu za odlaganje kućnog otpada ili prodavca kod koga ste kupili proizvod.

Više informacija možete pronaći ovde:

www.bosch-homecomfortgroup.com/en/company/legal-topics/weee/

8 Napomene o zaštiti podataka



Mi, kompanija **Bosch Thermotechnology Ltd., Cotswold Way, Warndon, Worcester WR4 9SW, Ujedinjeno Kraljevstvo** obrađujemo informacije o proizvodu i instalaciji, tehničke podatke i podatke o

povezivanju, komunikacione podatke, podatke o registraciji proizvoda i istoriji klijenta da bismo pružali funkcionalnost proizvoda (čl. 6 (1) rečenica 1 (b) GDPR / UK GDPR), u cilju ispunjavanja naše dužnosti u pogledu nadzora proizvoda i u cilju bezbednosti proizvoda i iz bezbednosnih razloga (čl. 6 (1) rečenica 1 (f) GDPR / UK GDPR), u cilju zaštite naših prava u vezi sa pitanjima oko garancije i registracije proizvoda (čl. 6 (1) rečenica 1 (f) GDPR / UK GDPR) i u cilju analize distribucije naših proizvoda i za pružanje individualizovanih informacija i ponuda u vezi sa proizvodom (čl. 6 (1) rečenica 1 (f) GDPR / UK GDPR). Da bismo pružali usluge, kao što su prodaja i marketinške usluge, upravljanje ugovorom, upravljanje

plaćanjem, programiranje, hosting podataka i telefonske linije, možemo da angažujemo i da prenesemo podatke eksternim pružaocima usluga i/ili povezanim Bosch preduzećima. U nekim slučajevima, ali samo ako se osigura odgovarajuća zaštita podataka, podaci o ličnosti mogu se prenositi primaocima van Evropskog ekonomskog prostora i Ujedinjenog Kraljevstva. Dodatne informacije se dostavljaju na zahtev. Možete da se obratite našem Službeniku za zaštitu podataka putem adrese: Data Protection Officer, Information Security and Privacy (C/ISP), Robert Bosch GmbH, Postfach 30 02 20, 70442 Stuttgart, NEMAČKA.

Imate pravo da uložite prigovor, na temelju u vezi sa vašom konkretnom situacijom ili u slučaju kada se vaši podaci o ličnosti obrađuju u direktne marketinške svrhe, u bilo kom trenutku, u vezi sa obradom vaših podataka o ličnosti na osnovu čl. 6 (1) rečenica 1 (f) GDPR / UK GDPR. Da biste iskoristili svoja prava, obratite nam se putem adrese **privacy.ttgb@bosch.com** Da biste pronašli dodatne informacije, pratite QR kôd.

9 Otklanjanje smetnji

Smetnja	Uzroci	Otklanjanje smetnji
Uređaj greje neprekidno.	Uređaj je neprekidno izložen promaji. Izabrana snaga uređaja ne odgovara veličini prostorije. Dimenzionisan suviše mali konvektor.	► Zatvoriti vrata i prozore. ► Proveriti da li izabrana snaga odgovara veličini prostorije (50 W/ m ³).
Površina konvektora je veoma topla.	Izabrana snaga uređaja ne odgovara veličini prostorije.	► Proveriti da li izabrana snaga odgovara veličini prostorije (50 W/ m ³).

tab. 11 Smetnje, mogući uzroci i njihovo otklanjanje

10 Podaci

10.1 Tehnički podaci

	Jedinica	Heat Convector HC4000-5...-25
Napon napajanja	V	230 V AC ± 10 % 50 Hz
Nominalna snaga konvektora (→ sl. 5, [1], str. 244)	W	500, 1000, 1500, 2000, 2500
Vrsta/klasa zaštite	IP	24/II
Priključni kabl	–	1,3 m, varijanta utikača: CEE7/17

	Jedinica	Heat Convector HC4000-5...-25
Opseg podešavanja temperature	°C	7; 12...28
Mesto montaže	–	Vodoravno na zid. Sa montiranim nogarima vertikalno na pod.

tab. 12 Tehnički podaci HC4000-5...-25

10.2 Podaci o proizvodu za potrošnju energije

Tehničke karakteristike izmerene i izračunate u skladu sa UREDBOM (EU) 2024/1103			
Kontakt podaci		BOSCH Thermotechnik GmbH Junkersstr. 20-24 73249 Wernau, Nemačka	
Identifikator modela: HC4000-5...-25			
Stavka	Simbol	Vrednost	Jedinica
Toplotna snaga			
Nominalna toplotna snaga	P_{nom}	0,5-2,5	kW
Minimalna toplotna snaga (referentna vrednost)	P_{min}	0	kW
Maksimalni kontinuirani izlaz toplote	$P_{max,c}$	0,5-2,5	kW
Potrošnja struje			
U isključenom stanju (*)	P_o	0,00	W
U režimu pripravnosti	P_{sm}	0,24	W
U režimu pripravnosti (*)	P_{idle}	0,24	W
U režimu pripravnosti za mrežu (*)	P_{nsm}	0,00	W
Režim pripravnosti sa prikazom informacija ili statusa			Ne

Tehničke karakteristike izmerene i izračunate u skladu sa UREDBOM (EU) 2024/1103			
Kontakt podaci		BOSCH Thermotechnik GmbH Junkersstr. 20-24 73249 Wernau, Nemačka	
Sezonska energetska efikasnost za centralno grejanje u aktivnom režimu (*)	$\eta_{s,on}$	96	%
Stavka			Jedinica
Vrsta toplotne snage/kontrola sobne temperature			
Jednofazna toplotna snaga bez kontrole sobne temperature			Ne
Dve ili više ručnih faza, bez kontrole sobne temperature			Ne
Sa elektronskom kontrolom sobne temperature			Ne
Elektronska kontrola sobne temperature plus dnevni tajmer			Ne
Elektronska kontrola sobne temperature plus nedeljni tajmer			Da
Druge opcije kontrole (više izbora je moguće)			
Kontrola sobne temperature, sa prepoznavanjem prisutnosti			Ne
Kontrola sobne temperature, sa prepoznavanjem otvorenog prozora			Da
Sa opcijom kontrole na daljinu			Ne
Sa adaptivnom kontrolom pokretanja			Da
Sa ograničenjem vremena rada			Ne
Sa Black Bulb senzorom temperature			Ne
Sa funkcijom samostalnog učenja			Ne
Sa tačnošću kontrole			Da

tab. 13 Podaci o proizvodu za potrošnju energije

11 Adrese servisa

Adresu servisa za ovaj proizvod pronaći ćete kada skenirate dole prikazani QR kod.



12 Dodatak

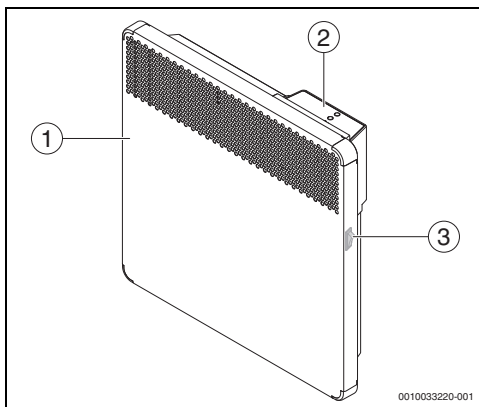

sl. 5

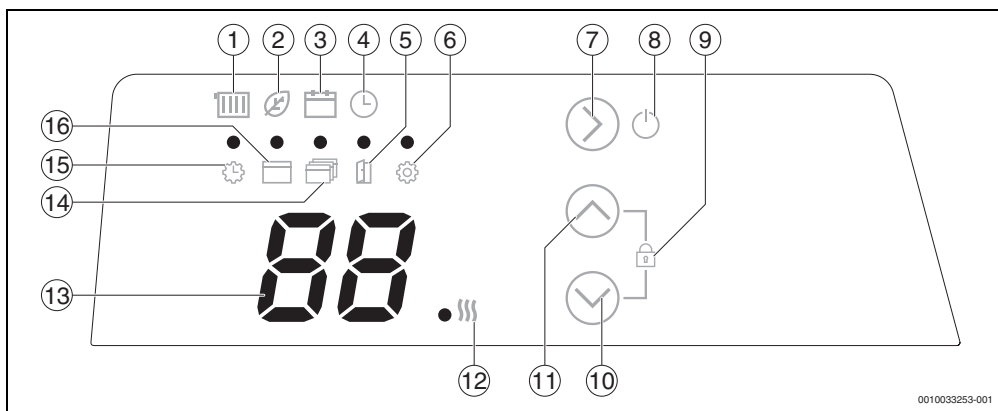

sl. 6

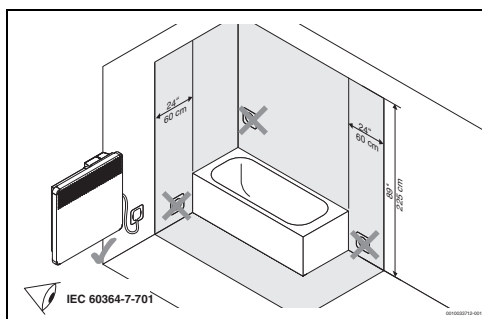

sl. 7

İçindekiler

1 Sembol açıklamaları ve emniyetle ilgili bilgiler . . .	246
1.1 Sembol açıklamaları	246
1.2 Emniyetle İlgili Genel Bilgiler	246
2 Ürün ile ilgili bilgiler	247
2.1 Uygunluk Beyanı	247
2.2 Teslimat kapsamı	247
2.3 Terminoloji açıklaması	247
2.4 Talimatlara uygun kullanım	247
2.5 Ürün tanıtımı	248
3 İlk devreye almada	248
4 İşletim (2025 yılından itibaren satılan cihazlar için)	248
4.1 Konvektörün ÇALIŞTIRILMASI/KAPATILMASI	248
4.2 Kumanda panelinin görüntülenmesi	248
4.3 Çalışma modları	249
4.4 Sıcaklık düzenleme	249
4.5 Cihaz kumanda kutusunun kilitlemesi	249
4.6 Cihaz ayarları	249
4.7 Uzman menüsü	250
5 İşletim (2020-2025 yılları arasında satılmış cihazlar için)	251
5.1 Konvektörün açılması/kapatılması	251
5.2 Kumanda panelinin kullanımı	251
5.2.1 Kumanda panelinin açılması	251
5.3 Parametrelendirme ve ayarlar	251
5.3.1 'Parametrelendirme' menüsünün açılması	251
5.3.2 Ayar menülerinin açılması	251
5.3.3 'Parametrelendirme' menüsünden çıkılması	252
5.4 Gün ve saat ayarı	252
5.5 Kumanda panelindeki çalışma modları ve göstergeler	252
5.5.1 Çalışma modlarının açılması ve ayarlanması	253
5.5.2 Isıtma işletmesi çalışma modu	253
5.5.3 ECO çalışma modu	253
5.5.4 PROG çalışma modu	254
5.5.5 Günlük program P6 (kişisel) ayarı	255
5.5.6 Haftalık program 7d (kişisel) ayarı	255
5.5.7 TIMER çalışma modu	256
5.5.8 Donma koruması	256
5.6 Pencere Açık fonksiyonu ayarı	256
5.7 Tuş kilidi	257
5.8 Cihaz kalibrasyonu	257
6 Temizlik ve bakım	257
7 Çevre koruması ve imha	257
8 Arızaların giderilmesi	258
9 Veriler	258
9.1 Teknik veriler	258
9.2 Enerji tüketimine ilişkin ürün verileri	258
10 Yetkili servis adresleri	259
11 Garanti Belgesi	260
12 Ek	263

1 Sembol açıklamaları ve emniyetle ilgili bilgiler

1.1 Sembol açıklamaları

Uyarı bilgileri

Uyarı bilgilerindeki uyarı sözcükleri, hasarların önlenmesine yönelik tedbirlere uyulmaması halinde ortaya çıkabilecek tehlikelerin türlerini ve derecelerini belirtmektedir.

Aşağıda, bu dokümanda kullanılan uyarı sözcükleri ve bunların tanımları yer almaktadır:

TEHLİKE

TEHLİKE: Ağır derecede veya ölümcül yaralanmaların meydana geleceğini gösterir.

İKAZ

İKAZ: Ağır derecede veya ölümcül yaralanmaların meydana gelebileceğini gösterir.



DİKKAT

DİKKAT: Hafif ve orta derecede yaralanmaların meydana gelebileceğini gösterir.

UYARI

UYARI: Maddi hasarların meydana gelebileceğini gösterir.

Önemli bilgiler

 İnsan için tehlikenin veya maddi hasar tehlikesinin söz konusu olmadığı önemli bilgiler, gösterilen sembol ile belirtilmektedir.

Diğer semboller

Sembol	Anlamı
▶	İşlem adımı
→	Doküman içinde başka bir yere çapraz başvuru
•	Sıralama/liste maddesi
–	Sıralama/liste maddesi (2. seviye)

Tab. 1

1.2 Emniyetle İlgili Genel Bilgiler

⚠️ Hedef Grubu İçin Bilgiler

Bu kullanma kılavuzu, ürünün işletmecisi için hazırlanmıştır.

Tüm kılavuzlardaki talimatlara uyulmalıdır. Sunulan bilgilerin dikkate alınmaması ağır yaralanmalara, hatta can kaybına neden olabilir ve maddi hasarlarla birlikte çevreye de zarar verebilir.

- ▶ Kullanma kılavuzlarını (termostatlar, vs.), kullanım öncesi okuyun ve daha sonra başvurmak üzere saklayın.
- ▶ Emniyetle ilgili bilgileri ve uyarı bilgilerini dikkate alın.
- ▶ Temizlik ve bakım faaliyetlerini, belirtilen zaman aralıkları uyarınca yılda en az bir defa uygulayın. Bu sırada tüm tesisatın kusursuz olarak çalışıp çalışmadığı kontrol edilmelidir.
- ▶ Tespit edilen hatalar derhal giderilmelidir.

⚠️ Evlerde kullanım ve benzeri amaçlar için imal edilen elektrikli cihazların emniyeti

Elektrikli oda ısıtma yol açtığı tehlikelerin önlenmesi amacıyla, EN 60335-1 ve EN 60335-2-30 standartları uyarınca aşağıda belirtilen hükümler geçerlidir:

“Sürekli gözetim altında tutulmadıkları sürece 3 yaşından küçük çocuklar uzak tutulmalıdır. 3 yaşından büyük ve 8 yaşından küçük çocuklar, cihazın normal kullanım konumunda yerleştirilmiş veya monte edilmiş olduğu zaman, ancak gözetim altında olduklarında veya cihazın güvenli kullanımı konusunda eğitilmiş olduklarında ve olası tehlikeleri anlamış olduklarında açabilir ve kapatabilir. 3 yaşından büyük ve 8 yaşından küçük çocuklar, elektrik fişini elektrik prizine takamaz, cihazda ayarlar yapamaz, cihazı temizleyemez ve/veya kullanıcı tarafından yapılması gereken bakımları yapamaz.”

“Şebeke bağlantı kablosu hasar gördüğünde, muhtemel tehlikelerin önlenmesi için bu kablo üretici veya üreticinin müşteri hizmetleri veya eşdeğer niteliklere sahip kişiler tarafından değiştirilmelidir.”

⚠️ Evlerde kullanım ve benzeri amaçlar için imal edilen elektrikli cihazların emniyeti

Elektrikli cihazların yol açtığı tehlikelerin önlenmesi amacıyla, EN 60335-1 standardına uygun olarak aşağıda belirtilen hükümler geçerlidir:

“Bu cihaz, gözetim altında tutuldukları veya cihazın güvenli kullanımı konusunda bilgilendirildikleri ve kullanımdan kaynaklanabilecek tehlikelerin bilincinde oldukları sürece 8. yaşını aşmış çocuklar ve kısıtlı fiziksel, duyuşsal veya zihinsel yeteneklere sahip veya eksik deneyime ve bilgiye sahip kişiler tarafından kullanılabilir. Çocuklar cihaz ile oynamalıdır. Temizlik ve kullanıcı tarafından yapılması gereken bakım çalışmalarının, gözetim altında tutulmayan çocuklar tarafından yapılması yasaktır.”

“Şebeke bağlantı kablosu hasar gördüğünde, muhtemel tehlikelerin önlenmesi için bu kablo, üretici, üreticinin müşteri hizmetleri veya eşdeğer niteliklere sahip kişiler tarafından değiştirilmelidir.”

⚠ **Montaj ve kullanım**

- ▶ Cihazı, bir elektrik prizinin altına veya tüllerin/perdelerin veya başka yanıcı malzemelerin yakınına monte etmeyin.
- ▶ Isıtıcıyı doğrudan bir banyo küveti, duşakabin veya havuz yakınında kullanmayın.
- ▶ Ürünü, oda sürekli olarak denetlenmediği sürece odayı tek başına terk etme durumunda olmayan kişilerin bulunduğu küçük odalarda kullanmayın.

⚠ **Sıcak yüzey**

Bu ürünün bazı parçaları çok ısınabilir ve deri ile temas etmesi halinde yanıklara yol açabilir. Ortamda çocuklar veya korunmaya ihtiyacı olan yetişkinler bulunduğu takdirde oldukça dikkatli olunmalıdır.

⚠ **Aşırı ısınma tehlikesi, yangın tehlikesi**

Yangın tehlikesinin azaltılması:

- ▶ Hava çıkışı ile tekstil ürünler, perdeler veya yanıcı diğer malzemeler arasında en az 1 m mesafe bırakılmalıdır.
- ▶ Konvektör üzerine herhangi bir şey koymayın. Konvektörün üzerini kapatmayın veya üzerine çıkmayın. 
- ▶ Konvektörün engelsiz ısı yaymasını sağlayın.
- ▶ Ürünü sadece yatay ve sağlam zemin üzerinde veya duvara monte edilmiş halde kullanın.

⚠ **Elektrik akımı nedeniyle hayati tehlike!**

Arızalı bir ürüne veya bağlantı kablosuna temas edilmesi elektrik çarpmasına yol açabilir.

- ▶ Ürün yere düşürüldüğü takdirde ürünü kullanmayın.
- ▶ Gözle görülür hasar belirtisi söz konusu olduğunda ürünü kullanmayın.
- ▶ Ürünü açmayın.
- ▶ Her türlü müdahaleden kaçının.
- ▶ Ürünü artık kullanmayın ve elektrik şebekesinden ayırın.
- ▶ Yetkili servise başvurun.
Yetkili servis adresleri için bkz. Bölüm 10, Sayfa 259.

-veya-

- ▶ Ürünü usulüne uygun şekilde imha edin.

2 Ürün İle İlgili Bilgiler

Bu kılavuz, tesisat işletmecisi için Heat Convector 4000 konvektörünün güvenli kullanımına ilişkin önemli bilgiler içermektedir.

Konvektör, sadece güvenlik bölgesi (gri renkte gösterilen → Şekil 7, Sayfa 263) dışında bir yere yerleştirilebilir veya monte edilebilir.

Bunun için:

- ▶ Montaj kılavuzunu dikkate alın.

2.1 Uygunluk Beyanı

Bu ürün, yapısı ve çalışma şekli bakımından Avrupa Birliği yönetmeliklerince ve ulusal yönetmeliklerce öngörülen gerekliliklere uygundur.

 CE işareti ile ürünün, ürünün CE ile işaretlendirilmesini gerektiren ve uygulanması gereken yasal Avrupa Birliği yönetmeliklerine uygunluğu beyan edilir.

Uygunluk Beyanı'nın eksiksiz metnine İnternet üzerinden ulaşabilirsiniz: www.bosch-homecomfort.com/tr.

2.2 Teslimat kapsamı

- ▶ Teslimatta ambalajda hasar olup olmadığını kontrol edin.
- ▶ Teslimat kapsamının eksiksiz olduğunu kontrol edin:
 - Heat Convector 4000
 - Teknik dokümantasyonu

2.3 Terminoloji açıklaması

Heat Convector 4000, bu dokümanın bundan sonraki kısımlarında ürün, konvektör veya cihaz olarak adlandırılmaktadır.

2.4 Talimatlara uygun kullanım

Konvektör, odaların ısıtılması için öngörülmüştür.

- ▶ Teknik verilerde ve ülkeye özgü standartlarda ve yönetmeliklerde öngörülen bağlantı koşullarına uyun.
- ▶ Konvektörü, sadece güvenlik bölgesi (gri renkte gösterilen → Şekil 7, Sayfa 263) dışında bir yere yerleştirin veya monte edin.

Bunun dışındaki kullanımlar amacına uygun olmayan kullanım olarak kabul edilmektedir. Talimatlara uygun olmayan kullanım nedeniyle meydana gelen hasarlar için üretici firma herhangi bir sorumluluk üstlenmez.

2.5 Ürün tanıtımı

Heat Convector 4000, odaların ısıtılması için duvar tipi veya yer tipi elektrikli bir panel konvektördür (→ Şekil 5, Sayfa 263).

Resim 5, Sayfa 263 için şekil içeriği açıklaması:

- [1] Konvektör
- [2] Ekran
- [3] Açma/Kapatma düğmesi

3 İlk devreye almada

Cihaz kurulduğunda, yerleştirildiğinde veya önemli ölçüde daha soğuk bir ortama getirildiğinde, öncelikle oda sıcaklığına alışmalıdır.

- ▶ Cihazı yarım saat çalıştırmayın.



Cihaz ilk defa ısıttığında, imalat kalıntılarının kuruması nedeniyle hafif koku oluşabilir (en fazla 2 saat).

4 İşletim (2025 yılından itibaren satılan cihazlar için)

Bu işletim talimatı, →Şekil 1 , sayfa 248 kısmında belirtildiği gibi ekranlı Heat Convector 4000 cihazlarına yöneliktir

- ▶ Emniyetle ilgili bilgileri dikkate alın (→ Bölüm 1.2, Sayfa 246).

4.1 Konvektörün ÇALIŞTIRILMASI/KAPATILMASI

AÇMA/KAPATMA düğmesi, kumanda panelinin arka tarafında bulunmaktadır.

- ▶ Cihazı açmak için şalteri I konumuna getirin.

İlk defa açıldığında, cihazın kumanda cihazları, ön ayarlı Program modu P6'ya ayarlanır. Programlama modu P6, Pazartesi öğlen 12.00'ye ayarlıdır. Gün ve saat ayarları değiştirilebilir. →

- ▶ Cihazı kapatmak için şalteri 0 konumuna getirin.



AÇMA/KAPAMA düğmesini, ısıtmanın yaz mevsimi gibi uzun süre durmasının gerektiği durumlarda kullanın.

4.2 Kumanda panelinin görüntülenmesi

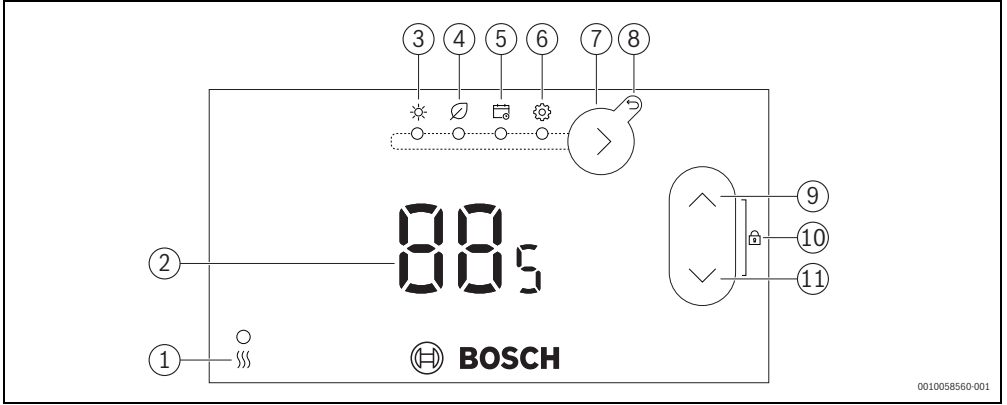

Res. 1 Kumanda elemanları

- | | |
|-----------------------|--|
| [1] Isıtma göstergesi | [9] Arttır |
| [2] Ekran (gösterge) | [10] Kilit / kilit aç (2 düğmeye uzun bas) |
| [3] Konfor modu | [11] Azalt |
| [4] ECO modu | |
| [5] PROG modu | |
| [6] Ayarlar | |
| [7] Mod seçimi / Onay | |
| [8] Geri (uzun bas) | |

4.3 Çalışma modları

Cihazda üç mod vardır:

Konfor modu. Bu mod, normal bir çalışma sıcaklığını ayarlayıp düzenlemeye olanak verir. Konfor modu ile ilgili sıcaklık veya Konfor sıcaklığı, ayrıca PROG modunun Konfor aşaması sırasında uygulanır.

ECO modu. Bu mod, cihazdan düşük enerji tüketimi alan uzun süreler boyunca ayrılmış sıcaklığı ayarlayıp düzenlemeye izin verir. Bu sıcaklık veya ECO sıcaklığı, ayrıca PROG modunun ECO aşaması sırasında uygulanır.



PROG modu. Cihaz, haftanın her günü için ön ayarlı programları takip eder. Bu programlar ve ayrıca Konfor, ECO zamanları veya PROG modunda cihazın ısıtma aşamaları değiştirilebilir.



PROG modunda, cihaz henüz ayarlanmamışsa haftanın saat ve gününü ayarlamanızı ister.

4.4 Sıcaklık düzenleme



Konfor modunda

Piktogram altındaki gösterge yanana kadar  düğmesine basın. Bu ekranda, Konfor modunda (varsayılan olarak 19 °C) son sıcaklık ayar noktası gösterilir. Sıcaklık ayar noktası,  /  düğmeleri kullanılarak 0,5 °C adımlarla 12 °C'ye 28 °C arasında ayarlanabilir.



Uzun süre evde olmadığında, sıcaklık ayar noktasını 7 °C (donma koruması sıcaklığı) olarak ayarlayabilirsiniz.



ECO modunda







Piktogram altındaki gösterge yanana kadar  düğmesine basın. Bu ekranda, Eco modunda (varsayılan olarak 15,5 °C) son sıcaklık ayar noktası gösterilir. Sıcaklık ayar noktası,  /  düğmeleri kullanılarak 0,5 °C adımlarla 10 °C'ye 19 °C arasında ayarlanabilir. Maksimum Eco sıcaklık ayar noktası sınırlıdır (Konfor sıcaklığının 2 °C altında).



Uzun süre evde olmadığında, sıcaklık ayar noktasını 7 °C (donma koruması sıcaklığı) olarak ayarlayabilirsiniz.

PROG modunda

Piktogram altındaki gösterge yanana kadar  düğmesine basın. Bu modda sıcaklık ayar noktasını değiştirmek mümkün değildir.  /  düğmelerini kullanarak cihazın sonraki mevcut çalışma modunu görebilirsiniz. Ekranda şu gösteriliyorsa:







- ▶   Cihaz, Konfor modundaki sıcaklık ayarını takip eder. Konfor sıcaklığını değiştirmek için Konfor moduna gidin.
- ▶   Cihaz, Eco modundaki sıcaklık ayarını takip eder. Eco sıcaklığını değiştirmek için Eco moduna gidin.
- ▶   Cihaz ısıtma yapmaz (yalnızca PROG modunda mümkündür).

Prog modunda ön ayar programlarını değiştirmek için cihaz ayarlarına gidin.



Kapalı / Konfor geçişinden daha fazla enerji verimliliğine sahip Eco / Comfort geçişinin kullanılması önerilir.







4.5 Cihaz kumanda kutusunun kilitlemesi

Çocuklar tarafından değiştirilmesini önlemek için  ve  düğmelerine aynı anda basarak cihaz kumanda kutusunu kilitleyebilirsiniz. Düğmeye yaklaşık 3 saniye basın. Ekranda   gösterilir. Cihaz kumanda kutusu kilitletlenir. Cihaz kumanda kutusunun kilidini açmak için aynı işlemi yapın. Ekranda   gösterilir.

4.6 Cihaz ayarları

Piktogram altındaki gösterge yanana kadar  düğmesine basın. Ayarlar menüsünde şunlar yer alır:

Haftanın saat ve gününü ayarlama





 ve  düğmelerini kullanarak  parametresini seçin. Saati ayarlayın . Dakikayı ayarlayın . Haftanın gününü ayarlayın  (1 – Pazartesi, 2 – Salı...).



Cihaz kapatıldıktan / açıldıktan sonra, haftanın saatini ve gününü yeniden ayarlamanız gerekebilir.

Açık pencere algılama etkinleştirme / devre dışı bırakma



Pencere açma ve kapatma sebebiyle ortaya çıkan sıcaklık değişikliklerinin algılanmasını sağlar. Odanın uzun süre havalandırılmasından önce cihazı kapatmayı unutursanız bu fonksiyon gereksiz ısıtmayı önler.

 ve  düğmelerini kullanarak,  parametresini seçin. Açık pencere algılama fonksiyonunu etkinleştirme / devre dışı bırakma ( / ).

Cihazın bir pencerenin açıldığını algılaması hâlinde, ☐☐ parametresi ekranda yanıp söner ve cihaz otomatik olarak dondan koruma işletimine (7 °C) otomatik olarak geçiş yapar.

Döngünün manuel olarak durdurulması halinde cihazın bir pencerenin kapatıldığını algılaması durumunda, parametre ekranda kaybolur ve cihaz önceki çalışma moduna döner.

Açık pencere algılama döngüsünü manuel olarak durdurmak için:



- ▶  ve  düğmelerini kullanarak ☐☐ parametresini seçin;
- ▶  düğmesini kullanarak onaylayın.



Ön kapiya yakın koridorlar veya odalar gibi hava cereyanının olduğu odalarda bu işlevin kullanılmaması önerilir.

Haftanın her günü için program

7 program ön ayarlıdır. Varsayılan olarak, programlar her güne daha önce atanmıştır.

Programı istediğiniz gün için değiştirmek mümkündür.  ve  düğmelerini kullanarak, ☐☐ parametresini seçin.

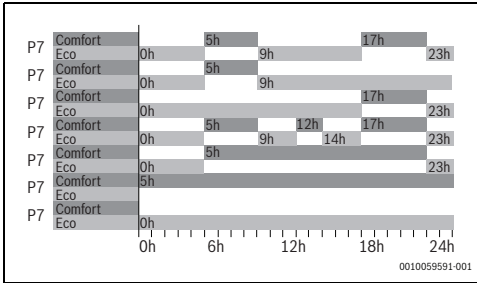

Programlama için bir gün seçin; ör. Pazartesi. Seçili gün için P1'den P7'ye kadar bir program seçin.

Haftanın her bir günü için programı seçmek için bu adımları tekrarlayın.



Res. 2 Varsayılan programlar P1-P7

Programların değiştirilmesi

Ön ayarlı programları değiştirmek mümkündür. Her program için (P1'den P7'ye) çalışma modunu saatlik olarak seçmek mümkündür (0 ila 23 saat arası).  ve  düğmelerini kullanarak, ☐☐ parametresini seçin. ☐☐ / ☐☐ değişimi için programı seçin. Her saat için çalışma modunu seçin ☐☐ / ☐☐ / ☐☐.

Cihaz Ayarları Menüsi

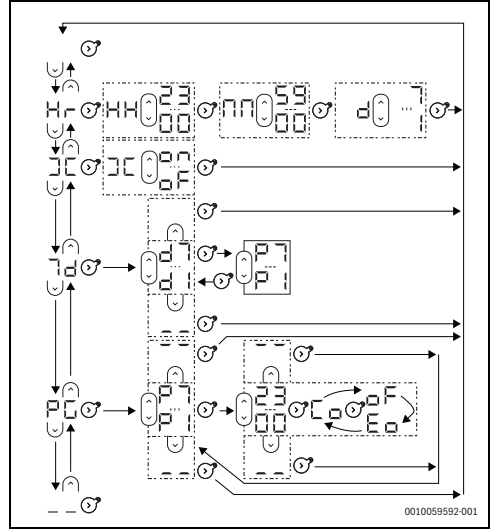

Res. 3 Cihaz ayarları menüsü akış şeması

4.7 Uzman menüsü

Cihazın gelişmiş fonksiyonlarına erişmek için 2 düğmeyi yaklaşık 3 saniye boyunca basılı tutun .

Kalibrasyon

Oda sıcaklığına göre cihaz tarafından ölçülen sıcaklığı ayarlamak mümkündür. Ekranda gösterilen sıcaklığa göre kalibrasyon değeri -3 °C ila +3 °C arasındadır.

Maksimum sıcaklık

Sıcaklığı (19 °C ile 28 °C arasında) değiştirmek mümkündür; bu değerler dışına çıkamaz. Varsayılan olarak, maksimum sıcaklık 28 °C'dir.

Isıtma göstergesi

Cihaz bekleme modunda iken ısıtma göstergesini kapatmak mümkündür. Göstergeyi kapatmak için **oF** parametresini seçin.

Ekran

Bekleme moduna geçmeden önce ekranda hangi sıcaklığın gösterileceğini seçmek mümkündür:

- ▶ **St** ile ayar sıcaklığı gösterilir.
- ▶ **PT** ile ölçülen sıcaklık gösterilir.

Fabrika ayarları

Cihazı fabrika ayarlarına sıfırlamak mümkündür. **Go** parametresini seçin. Konfor modu, sıcaklık ayar değeri 19 °C, Varsayılan olarak programlama.

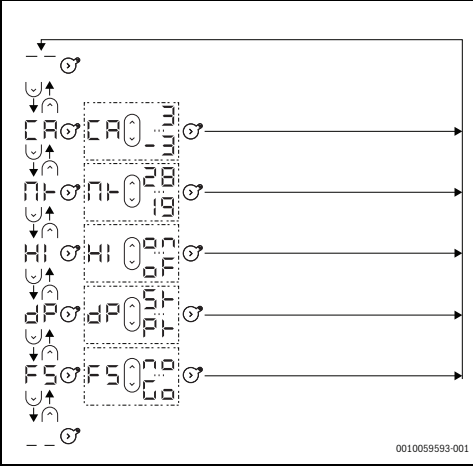

Res. 4 Uzman menüsü akış şeması

5 İşletim (2020-2025 yılları arasında satılmış cihazlar için)

- ▶ Emniyetle ilgili bilgileri dikkate alın (→ Bölüm 1.2, Sayfa 246).

5.1 Konvektörün açılması/kapatılması

Konvektör Açma/Kapama şalteri (→ Şekil 5, [3], Sayfa 263) üzerinden çalıştırılır ve kapatılır.

Konvektörün çalıştırılması:

- ▶ Şalteri **I** konumuna getirin.

Konvektörün kapatılması:

- ▶ Şalteri **0** konumuna getirin.



Konvektörü, örneğin ısıtma periyodu sona erdikten sonra uzun süre kullanılmayacağı zaman sadece Açma/Kapama şalterinden kapatın.

5.2 Kumanda panelinin kullanımı

Kumanda panelinin kumanda elemanları için bkz. Bölüm 5.5, Sayfa 252.



Kumanda panelinin tarih hafızası yoktur. Konvektör 5 saniye uzun süre elektrik şebekesinden ayrıldığında (elektrik fişinin prizden ayrılması), tarih ve saat silinir. Isıtma programları kayıtlı kalır.

5.2.1 Kumanda panelinin açılması

Açma/Kapama tuşu

> tuşu (→ Şekil 6, [7], Sayfa 263) ile ekranlı kumanda paneli açılır ve kapatılır.

Kumanda panelinin açılması:

- ▶ > tuşuna basın.

Kumanda panelinin kapatılması:

- ▶ > tuşunu 5 saniyeden uzun süre basılı tutun.

Kumanda paneli açıldığında, ekranda en son kullanılmış güncel ayarlı çalışma modu gösterilir.

Ekrana ilk kez açıldığında, ısıtma işletmesi çalışma modu etkindir. Temel ısıtma işletmesi çalışma modu sıcaklığı ayarı 19 °C'dir.





5 dakika boyunca dokunulmayan ekran kararır.

5.3 Parametrelendirme ve ayarlar

5.3.1 'Parametrelendirme' menüsünün açılması

'Parametrelendirme' menüsünde cihazın ayarları yapılabilir.

'Parametrelendirme' menüsünün açılması için:

- ▶  piktogramı üzerindeki kontrol lambası yanmaya başlayana kadar > tuşuna art arda basın. "no" yanıp sönmeye başlar.
- ▶ **go** gösterilene kadar  veya  tuşuna basın.
- ▶ **go** seçeneğini onaylamak için > tuşuna basın. Ekranda 'Parametrelendirme' menüsü gösterilir.

5.3.2 Ayar menülerinin açılması

Aşağıda belirtilen ayar menüleri açılabilir:

- Gün ve saat (d/HH/MM)
- Günlük program (P6)
- Haftalık program (7d)
- Pencere açık fonksiyonu (I|I)

Ayar menüsünün görüntülenmesi:

- ▶ 'Parametrelendirme' menüsünü açın.
- ▶ İstedğiniz menünün kontrol lambası yanmaya başlayana kadar > tuşuna art arda basın.

5.3.3 'Parametrelendirme' menüsünden çıkılması

'Parametrelendirme' menüsünden çıkılması:

- ▶  piktogramı üzerindeki kontrol lambası yanmaya başlayana kadar > tuşuna art arda basın. "no" yanıp sönmeye başlar.
- ▶ **no** seçeneğini onaylamak için > tuşuna basın. Cihazda ısıtma işletmesi çalışma modu etkindir.



Ayar menülerinde 60 saniye boyunca herhangi bir işlem yapılmadığında, kumanda paneli otomatik olarak bu menüden çıkar. Cihaz tekrar ısıtma işletmesi çalışma moduna geri döner.

5.4 Gün ve saat ayarı







Günlük program ve haftalık program ayarlanmadan önce gün ve saat ayarı yapılmalıdır.

Gün ve saat ayarının yapılması:

- ▶ 'Parametrelendirme' menüsünü açın (→ Bölüm 5.3.1, Sayfa 251). Ekranda 'Gün ve saat' menüsü gösterilir. Ekranda **d/1** yanıp söner ve gün ayarı yapılabilir.
- ▶ Günü değiştirmek için **^** ve **v** tuşuna basın. 1 sayısı Pazartesi gününe ve 7 sayısı Pazar gününe karşılık gelmektedir.
- ▶ Ayarlanan günü onaylamak için > tuşuna basın. Ekranda **HH/12** yanıp söner. Saat değeri ayarlanabilir.
- ▶ 0 ile 23 arası bir saat değeri ayarlamak için **^** veya **v** tuşuna basın.
- ▶ Ayarlanan saat değerini onaylamak için > tuşuna basın. Ekranda **ΠΠ/00** yanıp söner. Dakika değeri ayarlanabilir.
- ▶ 0 ile 59 dakika arası bir değer ayarlamak için **^** veya **v** tuşuna basın.
- ▶ Ayarlanan dakika değerini onaylamak için > tuşuna basın. Ekranda 'Günlük program' menüsü (P6) gösterilir.

5.5 Kumanda panelindeki çalışma modları ve göstergeler

Bu işletim talimatı, →Şekil 6 , sayfa 263 kısmında belirtildiği gibi ekranlı Heat Convector 4000 cihazlarına yöneliktir

Pozisyon		Çalışma modu	Tanıtım	
1		Isıtma işletmesi	Isıtma işletmesi çalışma modu için sıcaklık ayarlanır.	→ Bölüm 5.5.2, Sayda 253
2		ECO	Enerji tasarrufu için çalışma modu. Fabrika ayarındaki sıcaklık değeri, ısıtma işletmesi çalışma modu sıcaklığından 3 °C düşük ayarlanmıştır.	→ Bölüm 5.5.3, Sayda 253
3		PROG	Isıtma işletmesi çalışma modu ile ECO çalışma modu arasında otomatik geçiş yapılır.	→ Bölüm 5.5.4, Sayfa 254 → Bölüm 5.5.5, Sayfa 255 → Bölüm 5.5.6, Sayfa 255
4		TIMER	Cihazın çalıştırılması/kapatılması için zaman programları için program saati.	→ Bölüm 5.5.7, Sayda 256

Tab. 2 Kumanda panelindeki çalışma modları (→ Şekil 6, Sayfa 263)

Pozisyon	Sembol	Açıklama
15		Gün ve saat ayarı Gün ve saat ayarı yapıldığı sırada bu sembol üzerindeki LED yanıp söner (→ Bölüm 5.4, Sayfa 252).
16		Haftalık program 7d Haftalık program 7d ayarı yapıldığı sırada bu sembol üzerindeki LED yanıp söner (→ Bölüm 5.5.6, Sayfa 255).
14		Günlük program P6 Günlük program P6 ayarı yapıldığı sırada bu sembol üzerindeki LED yanıp söner (→ Bölüm 5.5.5, Sayfa 255).
5		Açık Pencere algılama Bu fonksiyon, ani sıcaklık düşüşü nedeniyle odadaki bir pencerenin açık olduğunu algılar.
6		Ayarlar Bu sembol üzerinden ayarlar yapılabilir.
12		Isıtma Bu sembol yanındaki LED yandığında, cihaz odayı ısıtmaktadır.
7/8	 	Çalışma modu/Onaylama/Açma Bu tuş ile çalışma modu seçilir veya bir ayar onaylanır. Cihaz kapalı olduğunda, bu tuş ile cihaz çalıştırılır.
11/10/9	  	Alt/Üst/Tuş kilidi Bu tuşlar kullanılarak bir değer (örneğin sıcaklık) düşürülür veya yükseltir. Ayarların yanlışlıkla değiştirilmesini önlemek amacıyla iki tuş aracılığıyla tuş kilidi etkinleştirilebilir.
13		Ekran göstergesi

Tab. 3 Göstergeler (→ Şekil 6, Sayfa 263)

5.5.1 Çalışma modlarının açılması ve ayarlanması

Çalışma modlarından birinin açılması:

- ▶ İsteddiğiniz çalışma modunun piktogramı altındaki kontrol lambası yanmaya başlayana kadar > tuşuna art arda basın. Ekranda, çalışma modu için en son ayarlanmış sıcaklık gösterilir.

Çalışma modu sıcaklığının değiştirilmesi:

- ▶ İstenen sıcaklık ayarlanana kadar ^ veya v tuşuna basın. İlgili tuşa 5 saniye boyunca basılmadığında ayarlanan sıcaklık otomatik olarak kaydedilir. Ekranda oda sıcaklığı gösterilir.

5.5.2 Isıtma işletmesi çalışma modu

Kumanda paneli, konvektörü ayarlanmış sıcaklıkta tutar.

İstenen sıcaklık 7 °C ve 12 °C ile 28 °C aralığında ayarlanabilir. Temel ayar: 19 °C.

Isıtma işletmesi çalışma modunun açılması ve ayarlanması:

- ▶ Bölüm 5.5.1, Sayfa 253 altında belirtilen işlem adımları uygulanmalıdır.



Isıtma işletmesi çalışma modu için olan sıcaklık ECO çalışma modu için olan sıcaklıktan daha düşük bir değere ayarlandığında, ECO çalışma modu için olan sıcaklık ayarı, otomatik olarak ısıtma işletmesi çalışma modu için olan sıcaklığı 1 °C altına düşer.

5.5.3 ECO çalışma modu

Fabrika ayarındaki ECO çalışma modu için olan sıcaklık değeri, ısıtma işletmesi çalışma modu sıcaklığından 3 °C düşük ayarlanmıştır.

İstenen sıcaklık, güncel çalışma modu sıcaklığından 6 °C ile 1 °C arasında daha düşük aralığında ayarlanabilir.

ECO çalışma modunun açılması ve ayarlanması:

- ▶ Bölüm 5.5.1, Sayfa 253 altında belirtilen işlem adımları uygulanmalıdır.



ECO çalışma modunu, geceleri veya oda 2 saatten uzun süre kullanılmayacağı zaman ayarlamamızı öneriyoruz.

5.5.4 PROG çalışma modu

PROG çalışma modunun açılması ve ayarlanması:

- Bölüm 5.5.1, Sayfa 253 altında belirtilen işlem adımları uygulanmalıdır.



PROG çalışma modu için 5.5.2 ve 5.5.3 altında ayarlanmış sıcaklıklar geçerlidir. Hangi çalışma modunun etkin olduğu, günlük program veya haftalık program aracılığıyla yönetilir.

Önceden tanımlanmış günlük programlar (P1 - P5)

Aşağıdaki tablolarda, önceden tanımlanmış programların ısıtma evreleri gösterilmektedir.

Programlarda (P1...P5) değişikliklerin yapılması mümkün değildir.

Önceden tanımlanmış 5 günlük program (P1...P5) mevcuttur. Ayrıca ilave bir gündüz programı (P6) istendiği gibi ayarlanabilir (→ Bölüm 5.5.5, Sayfa 255). Bu programların birleşiminden haftalık program (7d) oluşmaktadır. Haftalık program istendiği gibi ayarlanabilir (→ Bölüm 5.5.6, Sayfa 255).



Aşağıdaki tablolarda, ısıtma işletmesi çalışma modu için siyah renkli kare sembolü ve ECO çalışma modu için dolgunuz hücre kullanılmıştır.

Süre	00	01	02	03	04	05	06	07	08	09	10	11	12	13	14	15	16	17	18	19	20	21	22	23
Çalışma modu							■	■											■	■	■	■		

Tab. 4 P1 programı

P1, gündüz evde bulunulmadığında önerilen ön tanımlı programdır (ECO çalışma modu:22:00...06:00 saat ve 08:00...18:00 saat; ısıtma işletmesi çalışma modu:

06:00...08:00 saat ve 18:00...22:00 İstenilen şalt zamanı (örn. saat) gösterilene kadar düğmesini çevirin.

Süre	00	01	02	03	04	05	06	07	08	09	10	11	12	13	14	15	16	17	18	19	20	21	22	23
Çalışma modu							■	■					■	■					■	■	■	■		

Tab. 5 P2 programı

P2, öğlen evde bulunulmadığında önerilen ön tanımlı programdır (ECO çalışma modu:22:00...06:00 saat, 08:00...12:00 saat ve 14:00...18:00; ısıtma işletmesi çalışma modu: 06:00...08:00 saat, 12:00...14:00 saat ve

18:00...22:00 İstenilen şalt zamanı (örn. saat) gösterilene kadar düğmesini çevirin.

Süre	00	01	02	03	04	05	06	07	08	09	10	11	12	13	14	15	16	17	18	19	20	21	22	23
Çalışma modu									■	■	■	■	■	■	■	■	■	■	■	■	■	■		

Tab. 6 P3 programı

P3, örneğin Cumartesi veya Pazar gibi tüm gün evde bulunulduğunda önerilen ön tanımlı programdır (ECO çalışma modu:22:00...08:00 saat; ısıtma işletmesi çalışma modu: 08:00...22:00 İstenilen şalt zamanı (örn. saat) gösterilene kadar düğmesini çevirin.

Süre	00	01	02	03	04	05	06	07	08	09	10	11	12	13	14	15	16	17	18	19	20	21	22	23
Çalışma modu	■	■	■	■	■	■	■	■	■	■	■	■	■	■	■	■	■	■	■	■	■	■	■	■

Tab. 7 P4 programı

P4, ısıtma işletmecisi çalışma modunda kesintisiz işletim için önerilen ön tanımlı programdır.

Süre	00	01	02	03	04	05	06	07	08	09	10	11	12	13	14	15	16	17	18	19	20	21	22	23
Çalışma modu																								

Tab. 8 P5 programı

P5, ECO çalışma modunda kesintisiz işletim için önerilen ön tanımlı programdır.

5.5.5 Günlük program P6 (kişisel) ayarı

Daha önce gün ve saat ayarlandığında, günlük program P6 seçilmiş olur ve ilk iki işlem adımının uygulanması gerekli değildir.

Günlük program P6 ayarı:

- ▶ 'Parametrelendirme' menüsünü açın (→ Bölüm 5.3.1, Sayfa 251).
- ▶ 'Günlük program' ayar menüsünü (P6) açın (→ Bölüm 5.3.2, Sayfa 251).
Ekranında **P6/no** yanıp söner.
- ▶ **P6/go** gösterilene kadar \wedge veya \vee tuşuna basın.

- ▶ **P6/go** seçeneğini onaylamak için \gt tuşuna basın.
Ekranında **00/Ec** yanıp söner. Saat için **00** ve ECO çalışma modu için **Ec** gösterilmektedir.
- ▶ **Ec** çalışma modundan (ECO) **Co** çalışma moduna (ısıtma işletmesi) geçmek için \wedge veya \vee tuşuna basın.
- ▶ Ayarlanmış çalışma modunu gösterilen saat için onaylamak için \gt tuşuna basın.
Ekranında **01/Ec** yanıp söner.
- ▶ Bu işlem adımını 0 ile 23 arası her saat için tekrarlayın.
Son saat (23) ayarlandıktan sonra ekranında **P6/no** yanıp söner.
- ▶ P6 gündüz programını onaylamak için \gt tuşuna basın.
Ekranında haftalık program (7d) gösterilir.

Tabloda, gündüz programı P6 için önceden tanımlanmış ayarlar gösterilmektedir.

Süre	00	01	02	03	04	05	06	07	08	09	10	11	12	13	14	15	16	17	18	19	20	21	22	23
Çalışma modu							■	■											■	■	■	■		

Tab. 9 P6 programı (kişisel olarak ayarlanabilir)

P6 programı, P1 programının önceden tanımlanmış ayarlarına sahiptir (ECO çalışma modu: 22:00...06:00 saat ve 08:00...18:00 saat; ısıtma işletmesi çalışma modu: 06:00...08:00 saat ve 18:00...22:00 İstenilen şalt zamanı (örn. saat) gösterilene kadar düğmesini çevirin.

5.5.6 Haftalık program 7d (kişisel) ayarı

Daha önce günlük program P6 ayarlandığında, haftalık program 7d seçilmiş olur ve ilk iki işlem adımının uygulanması gerekli değildir.

Haftalık program 7d ayarı:

- ▶ 'Parametrelendirme' menüsünü açın (→ Bölüm 5.3.1, Sayfa 251).
- ▶ 'Haftalık program 7d' ayar menüsünü açın (→ Bölüm 5.3.2, Sayfa 251).
Ekranında **7d/no** yanıp söner.

- ▶ **7d/go** gösterilene kadar \wedge veya \vee tuşuna basın.
- ▶ **7d/go** seçeneğini onaylamak için \gt tuşuna basın.
Ekranında **d1/P1** yanıp söner. Gün için **d1** ve bu gün için önceden ayarlanmış program için **P1** gösterilmektedir.
- ▶ **P1** programından **P6** programına geçiş yapmak için \wedge veya \vee tuşuna basın.
- ▶ Gösterilen gün için ayarlanmış programı onaylamak için \gt tuşuna basın.
Ekranında **d2/P1** yanıp söner.
- ▶ Bu işlem adımını her gün (d1 - d7) için tekrarlayın.
Son gün (d7) ayarlandıktan sonra ekranında **7d/no** yanıp söner.
- ▶ Haftalık programı 7d onaylamak için \gt tuşuna basın.
Ekranında Açık Pencere fonksiyonu gösterilir.

Tabloda, haftalık program 7d için önceden tanımlanmış ayarlar gösterilmektedir. Haftanın her gününe bir günlük program (P1 - P6) atanabilir.

Gün	d1	d2	d3	d4	d5	d6	d7
Program	P1	P1	P2	P1	P1	P3	P3

Tab. 10 Haftalık program 7d (kişisel olarak ayarlanabilir)

5.5.7 TIMER çalışma modu

Timer çalışma modu ile ayarlanmış program 8 saate varan süre için değiştirilebilir (üzerine kaydetme). Program saati süresi sona erdiğinde, konvektör tekrar ayarlanmış programa geri döner.



Fabrika ayarı 1 saattir.

Program saati 1 ile 8 saat arasında (1 saatlik adımlar ile) değiştirilebilir.

TIMER çalışma modunun açılması ve ayarlanması:

- ▶  piktogramı altındaki kontrol lambası yanmaya başlayana kadar > tuşuna art arda basın.
Ekranında, cihaz kapatıldıktan sonra ayarlanmış güncel zaman gösterilir.

TIMER çalışma modunun zaman ayarının değiştirilmesi:

- ▶ İstenen zaman (1...8 saat arası) ayarlanana kadar  veya  tuşuna basın.
İlgili tuşa 5 saniye boyunca basılmadığında ayarlanan sıcaklık otomatik olarak kaydedilir.
Ekranında oda sıcaklığı gösterilir.

TIMER çalışma modundan çıkılması:

- ▶ > tuşuna basın.
Program saati durdurulur. Ekranında 'Parametrelendirme' menüsü açılır.
- ▶ **Dikkat:** PROG çalışma modu seçili olduğunda, sıcaklık 6 °C'ye varan bir değer kadar daha düşüktür (fabrika ayarı 3 °C). Bu husus, ECO çalışma modunun etkin olduğu zamanlarda geçerlidir (→ Bölüm 5.5.3, Sayfa 253).

5.5.8 Donma koruması

Isıtma işletmesi çalışma modu üzerinden donma koruması çalışma modu da ayarlanabilir.

Donma koruması ayarı:

- ▶ Isıtma işletmesi çalışma modu için sıcaklık değerini 7 °C olarak ayarlayın.
Konvektör, oda sıcaklığı 7 °C seviyesinin altına düştüğünde etkinleştirilir.
Ayarlanmış programda ECO çalışma moduna geçildiğinde, ayarlanmış donma sınırı sıcaklığı 6 °C değerine düşer.

Dikkat:

PROG çalışma modu seçili olduğunda, ECO çalışma modunun etkin olduğu zamanlarda sıcaklık, en fazla 6 °C kadar düşer (fabrika ayarı 3 °C) (→ Bölüm 5.5.3, Sayfa 253).





Bu çalışma modunun, oda birkaç gün kullanılmayacağı zaman ayarlanmasını öneriyoruz.

5.6 Pencere Açık fonksiyonu ayarı



Daha önce haftalık program 7d ayarlandığında, Pencere Açık fonksiyonu seçilmiş olur ve ilk iki işlem adımının uygulanması gerekli değildir.

Pencere Açık fonksiyonunun etkinleştirilmesi:

- ▶ 'Parametrelendirme' menüsünü açın (→ Bölüm 5.3.1, Sayfa 251).
- ▶ 'Haftalık program 7d' ayar menüsünü açın (→ Bölüm 5.3.2, Sayfa 251).
Ekranında **]/oF** yanıp söner.
- ▶ **]/on** gösterilene kadar  veya  tuşuna basın.
- ▶ **]/on** seçeneğini onaylamak için > tuşuna basın.
Pencere Açık fonksiyonu etkinleştirilmiştir. Ekranında 'Parametrelendirme' menüsü açılır.

Bulunduğu odada açık pencere algılayan cihaz, ısıtma işletmesini durdurur ve ekranında **]]** yanıp söner.

Isıtma işletmesini devam ettirmek:

- ▶ **]]go** gösterilene kadar  veya  tuşuna basın.
- ▶ **]]go** seçeneğini onaylamak için > tuşuna basın.
Cihaz tekrar ısıtma işletmesindedir. Ekranında oda sıcaklığı gösterilir.





Bazı durumlarda cihaz açık bir pencereyi algılayamayabilir (örneğin cihaz odanın hava ceryanına maruz kalmayacak odanın izolasyonlu bir yerinde bulunduğu, bir ısıtma kaynağının yakınına konulduğunda veya odadaki sıcaklık dalgalanması çok az olduğunda).



5.7 Tuş kilidi

Ayarların yanlışlıkla değiştirilmesini önlemek amacıyla kumanda paneli kilitlenebilir.

Kumanda panelinin kilitletmesi:

- ▶  veya  tuşlarını aynı anda 5 saniyeden daha uzun bir süre basılı tutun.
Tuş kilidi etkinleştirilmiştir. Ekranda sadece oda sıcaklığı gösterilir.





Kumanda paneli kilidinin açılması:

- ▶  veya  tuşlarını aynı anda 5 saniyeden daha uzun bir süre basılı tutun.
Kumanda panelinin kilidi açılmıştır.



5.8 Cihaz kalibrasyonu

Ekranda gösterilen sıcaklığı gerçek oda sıcaklığı ile eşitlemek için cihaz kalibre edilebilir.

Cihazın kalibrasyonu:

- ▶ Oda sıcaklığını ölçün ve kumanda panelinde gösterilen sıcaklık ile karşılaştırın.
- ▶ ,  ve  tuşlarını aynı anda basılı tutun.
Ekranda güncel düzeltme değeri gösterilir (fabrika ayarı 0,0 °C).
- ▶ -3 °C ile +3 °C arası düzeltme değerini gösterilen sıcaklık ile eşitlemek için  veya  tuşuna basın.

Kalibrasyon işleminin sonlandırılması:

- ▶ ,  ve  tuşlarını aynı anda basılı tutun.
Cihaz güncel çalışma moduna geri döner.



5 saniye veya daha uzun süre herhangi bir tuşa basılmadığında, cihaz otomatik olarak kalibrasyon modundan çıkar.

6 Temizlik ve bakım

Ürünün iç kısmına her türlü müdahale yasaktır.

- ▶ Aşındırıcı veya tahriş edici temizlik maddeleri kullanmayın.
- ▶ **Temizlemeden önce cihazı elektrik beslemesinden ayırın ve yeniden bağlamadan önce kurumaya bırakın.**
- ▶ Bağlantı kablosunu ısınmış konvektörün üzerine koymayın.
- ▶ Elektrikli yapı parçalarının içine su girmemesine dikkat edin.
- ▶ Hava giriş ve çıkış ızgaralarını, altı ayda bir elektrikli süpürge veya fırça ile tozlardan ve kirlere arındırın.

7 Çevre koruması ve imha

Çevre koruması, Bosch Grubu'nun temel bir şirket prensibidir. Ürünlerin kalitesi, ekonomiklik ve çevre koruması, bizler için aynı önem seviyesindedir. Çevre korumasına ilişkin yasalara ve talimatlara çok sıkı bir şekilde uyulmaktadır. Çevrenin korunması için bizler, mümkün olan en iyi teknolojiyi ve malzemeyi kullanmaya özen gösteririz.

Ambalaj

Ürünlerin ambalajında, optimum bir geri kazanıma (Recycling) imkan sağlayan, ülke özel geri kazandırma sistemleri kullanılmaktadır.

Kullandığımız tüm paketleme malzemeleri çevreye zarar vermeyen, geri dönüşümlü malzemelerdir.

Eski elektrikli ve elektronik cihazlar



Bu sembol, ürünün diğer atıklarla birlikte atılmaması gerektiğini, bunun yerine işleme, toplama, geri dönüşüm ve imha etme için atık toplama noktalarına götürülmesi gerektiğini belirtir.

Bu sembol, atık elektrikli ve elektronik ekipman yönetmeliklerinin geçerli olduğu ülkelerde geçerlidir, örneğin "(İngiltere) 2013 Atık Elektrikli ve Elektronik Ekipman Yönetmeliği (değişikliklerle birlikte)". Bu yönetmelikler, her ülkede geçerli olan eski elektronik cihazların iadesi ve geri dönüşümü için genel çerçeveyi tanımlamaktadır.

Elektronik cihazlar bazı tehlikeli maddeler içerebilir, bunlar çevre ve insan sağlığına gelebilecek olası riskleri asgariye indirmek için sorumlu bir şekilde geri dönüştürülmelidir. Ayrıca, elektronik atıkların geri dönüşümü doğal kaynakların korunmasına yardımcı olur.

Eski elektronik ve elektrikli cihazların çevreye zarar vermeden imha edilmesi hakkında daha fazla bilgi için lütfen resmi yetkililerle, evsel atıklarınızı toplayan kurumla ya da ürünü satın aldığımız perakendeci ile iletişim kurun.

Daha fazla bilgi için bkz.:

www.bosch-homecomfortgroup.com/en/company/legal-topics/weee/

8 Arızaların giderilmesi

Arıza	Nedenleri	Giderilmesi
Cihaz sürekli ısıtmaktadır.	Cihaz sürekli bir hava ceyranına maruz kalmaktadır.	► Kapıları ve pencereleri kapatın.
	Tercih edilen cihaz kapasitesi odanın büyüklüğüne uygun değildir. Konvektörün boyutu çok küçüktür.	► Tercih edilen kapasitenin odanın büyüklüğü için uygun olup olmadığını kontrol edin (50 W/ m ³).
Konvektörün yüzeyi çok sıcak.	Tercih edilen cihaz kapasitesi odanın büyüklüğüne uygun değildir.	► Tercih edilen kapasitenin odanın büyüklüğü için uygun olup olmadığını kontrol edin (50 W/ m ³).

Tab. 11 Arızalar, olası nedenleri ve arızaların giderilmesi

9 Veriler

9.1 Teknik veriler

	Ölçü birimi	Heat Convector HC4000-5...-25
İşletme gerilimi	V	230 V AC ± 10 % 50 Hz
Konvektörün nominal kapasitesi (→ Şekil 5, [1], Sayfa 263)	W	500, 1000, 1500, 2000, 2500
Koruma sınıfı/derecesi	IP	24/II

	Ölçü birimi	Heat Convector HC4000-5...-25
Bağlantı kablosu	–	1,3 m, fiş modeli: CEE7/17
Sıcaklık ayar aralığı	°C	7; 12...28
Montaj konumu	–	Duvarda yatay. Monte edilmiş ayaklar ile dikey olarak zemin üzerinde.

Tab. 12 Teknik veriler HC4000-5...-25

9.2 Enerji tüketimine ilişkin ürün verileri

Teknik Karakteristikler AB YÖNETMELİĞİ (EU) 2024/1103 uyarınca ölçülmüş ve ayarlanmıştır			
İletişim bilgileri		BOSCH Thermotechnik GmbH Junkersstr. 20-24 73249 Wernau, Germany	
Model belirteci: HC4000-5...-25			
Öge	Sembol	Değer	Birim
Isı kapasitesi			
Nominal ısı kapasitesi	P _{nom}	0,5-2,5	kW
Minimum ısı kapasitesi (gösterge)	P _{min}	0	kW

Teknik Karakteristikler AB YÖNETMELİĞİ (EU) 2024/1103 uyarınca ölçülmüş ve ayarlanmıştır			
İletişim bilgileri		BOSCH Thermotechnik GmbH Junkersstr. 20-24 73249 Wernau, Germany	
Maksimum kesintisiz ısı kapasitesi	P _{max,c}	0,5-2,5	kW
Güç tüketimi			
Kapalı modda (*)	P _o	0,00	W
Bekleme modunda	P _{sm}	0,24	W
Boşta modunda (*)	P _{idle}	0,24	W

Teknik Karakteristikler AB YÖNETMELİĞİ (EU) 2024/1103 uyarınca ölçülmüş ve ayarlanmıştır			
İletişim bilgileri		BOSCH Thermotechnik GmbH Junkersstr. 20-24 73249 Wernau, Germany	
Ağda beklemede (*)	P_{nsm}	0,00	W
Bilgi veya durumu gösterirken bekleme modunda			Hayır
Aktif modda mevsimsel alan ısıtma enerjisi verimliliği (*)	$\eta_{s,on}$	96	%
Öge			Birim
Isı çıkışı / oda sıcaklığı kontrolü tipi			
Tek kademeli ısı çıkışı / oda sıcaklığı kontrolü yok			Hayır
İki veya daha fazla manüel kademe, oda sıcaklık kontrolü yok			Hayır
Elektronik oda sıcaklık kontrolü ile			Hayır
Elektronik oda sıcaklık kontrolü artı gün zamanlayıcı			Hayır
Elektronik oda sıcaklık kontrolü artı hafta zamanlayıcı			Evet
Diğer kontrol seçenekleri (birden fazla seçim yapılabilir)			
Oda sıcaklık kontrolü, kişi varlığı algılama			Hayır
Oda sıcaklık kontrolü, açık pencere algılama			Evet
Uzaklık kontrolü seçeneği ile			Hayır
Uyarılar başlatma kontrolü ile			Evet
Çalışma zamanı kısıtlaması ile			Hayır

Teknik Karakteristikler AB YÖNETMELİĞİ (EU) 2024/1103 uyarınca ölçülmüş ve ayarlanmıştır	
İletişim bilgileri	BOSCH Thermotechnik GmbH Junkersstr. 20-24 73249 Wernau, Germany
Siyah ampul sensörü ile	Hayır
Kendi kendine öğrenme işlevi ile	Hayır
Kontrol doğruluğu ile	Evet

Tab. 13 Enerji tüketimine ilişkin ürün verileri

10 Yetkili servis adresleri

Bu ürün ile ilgili yetkili servis adresleri, aşağıda gösterilen QR kodunu tarayarak görürsünüz.



11 Garanti Belgesi

GARANTI SARTLARI VE KOSULLARI

- Garanti, satın alındığı tarihten itibaren 5 yıl süreyle elektrikli konvektörün verimli çalışmasını kapsar.
- Gerekli satın alma belgeleri (makbuz, fatura) olmaksızın garanti geçersizdir.
- Garanti, üreticiden kaynaklanan tüm hataları ve hasarları kapsar.
- Hasar gören cihaz üreticiye veya satın alma yerine teslim edilmelidir.
- Üretici, şikayetin yapıldığı günden itibaren 20 gün içinde cihazı onarır veya yenisiyle değiştirir.
- Üretici, yanlış kurulum, yetkisiz kişilerce yapılan kurulum, amaçlanan kullanıma karşı çalıştırma, hatalı nakliye, saklama ve bakım, izinsiz onarımlardan kaynaklanan hasar ve mekanik hasar son ucu kullanıcının hatasından dolayı sorumlu tutulamaz.
- Kurulum ve bakım, bu garanti kapsamında değildir.
- Cihazın etkin bir şekilde çalışması durumu ve garanti koşullarını bağlayıcı nitelikte tutmak için yılda en az iki kere yetkili kişilerce periyodik bakım yapılmalıdır.
- Malın kullanım özellikleri, "Kullanma Kılavuzu"nda açıkça belirtilmiştir. Malın kullanma kılavuzunda yer alan hususlara aykırı kullanımlarından kaynaklanan arızalar garanti kapsamı dışındadır.
- Arızalarda kullanım hatasının bulunup bulunmadığının, yetkili servis istasyonları, yetkili servis istasyonunun mevcut olmaması halinde sırasıyla; malın satıcısı, ithalatçısı veya üreticisinden birisi tarafından mala ilişkin azami tamir süresi içerisinde düzenlenen raporla belirlenmesi ve bu raporun bir nüshasının tüketicie verilmesi zorunludur.
- Tüketiciler şikayet ve itirazları konusundaki başvurularını tüketici mahkemelerine ve tüketici hakem heyetlerine yapabilirler.

Garanti ile ilgili müşterinin dikkat etmesi gereken konular:

Lütfen aşağıda belirtilen önlemleri alınız.

- Cihazınızı montaj ve kullanma kılavuzuna göre monte edip kullanınız.
- Arıza söz konusu olduğunda yetkili servisimizi arayınız.
- Garanti belgesi ile beraber cihazınızın ilk çalıştırıldığı zaman servis tarafından verilen teknik servis belgesini ve cihazın faturasının bir kopyasını saklayınız.

Garanti kapsamı dışındaki haller:

- Yetkili servis dışındakilerin yapmış olduğu servis, bakım ve onarımlar
- Satis sonrası depo tesliminden itibaren nakliyeden doğan hasarlar, harici darbeler (çarpma, kırma, çizme ve kimyasal etkenlerden oluşan hasar ve arızaları)
- Satis sonrası müşteriler tarafından yapılan yanlış depolama ve ortam koşulları
- Yanlış tip seçimi ve hatalı montaj
- Montaj ve kullanma kılavuzunda belirtilen şartlar dışında yapılan montaj ve kullanımlar
- Yüksek ya da alçak gerilimden kaynaklanan veya elektrik tesisatından dolayı meydana gelen hasarlar
- Elektrik tesisatında sigorta kullanılmaması, cihazlarda öngörülen koruma röleleri ve termik koruma kullanılmaması ya da eksik veya yanlış bağlantı yapılması, topraklama olmamasından kaynaklanan problemler
- Cihaz dışı etkenlerden kaynaklanan problemler (Dogal afetler, yangın, su baskını vb. felaketler)
- Cihazı kullanırken ortam koşullarının uygun olmamasından doğan problemler (toz, su, pislik, nem vb.)
- Türkçe kullanma kılavuzunda belirtilen montaj, devreye alma ve çalıştırma şartlarının yerine getirilmemesi

Bu garanti belgesi; 6502 sayılı Tüketicinin Korunması Hakkında Kanun ve bu Kanuna dayanılarak yürürlüğe konulan Garanti Belgesi Uygulama Esaslarına Dair Yönetmelik uyarınca düzenlenmiştir. Bu garanti belgesinin geçerli olabilmesi için aşağıdaki alanların satıcı firma ve devreye almayı gerçekleştiren servis yetkilisi tarafından doldurularak imzalanmış ve kaselenmiş olması gerekmektedir.

İmalatçı veya İthalatçı Firmanın

Ünvanı: BOSCH TERMOTEKNİK ISITMA VE KLİMA SANAYİ
TİCARET ANONİM ŞİRKETİ

Merkez Adresi: Organize Sanayi Bölgesi 45030 Manisa
İrtibat Adresi: Aydınevler Mahallesi İnönü Caddesi No:20
Küçükyalı Ofis Park A Blok 34854 Maltepe / İSTANBUL

Telefonu: (0216) 432 08 00

Telefaksı: (0216) 432 09 86

Çağrı Merkezi: 444 9 474

Web Sitesi: www.bosch-climate.com.tr

www.boschtermoteknikservismerkezi.com

Malın:
Cinsi:
Markası:
.....
Modeli:
.....
Bandrol ve Seri No:
.....
Teslim Tarihi ve Yeri:
.....
Garanti Süresi: 5 Yıl
Azami Tamir Süresi: 20 İş Günü
Fatura Tarihi ve Sayısı:
.....



Satıcı Firmanın
Ünvanı:
.....
Merkez Adresi:
.....
.....
Telefonu:
.....
Telefaksı:
.....

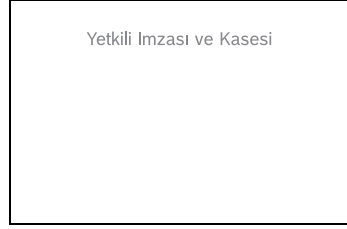

Satıcı Firmanın
Ünvanı:
.....
Merkez Adresi:
.....
.....
Telefonu:
.....
Telefaksı:
.....



**Bosch Termoteknik Isıtma ve Klima Sanayi
Ticaret Anonim Sirketi**

Merkez: Organize Sanayi Bölgesi - 45030 Manisa

İrtibat Adresi: Aydınnevler Mahallesi İnönü

Caddesi No:20

Küçükyalı Ofis Park A Blok

34854 Maltepe/İstanbul

Tel: (0216) 432 0 800

Faks: (0216) 432 0 986

Isı Sistemleri Servis Destek Merkezi: 444 2 474

www.bosch-climate.com.tr

www.boschtermoteknikservismerkezi.com

Üretici Firma:

Bosch Thermotechnik GmbH;

D-73249 Wernau / Germany

Ukrayna'da üretilmiştir.

Kullanım Ömrü 10 Yıldır.

Sikayet ve itirazlarınız konusundaki başvurularınızı tüketici mahkemelerine ve tüketici hakem heyetlerine yapabilirsiniz.

Malın ayıplı olması durumunda;

- a) Satılanı geri vermeye hazır olduğunu bildirerek sözleşmeden dönme,
- b) Satılanı alıkoyup ayıp oranında satış bedelinden indirim isteme,
- c) Asırı bir masraf gerektirmediği takdirde, bütün masrafları satıcıya ait olmak üzere satılanın ücretsiz onarılmasını isteme,
- ç) İmkân varsa, satılanın ayıpsız bir misli ile değiştirilmesini isteme, haklarından birisi kullanılabilir.

12 Ek

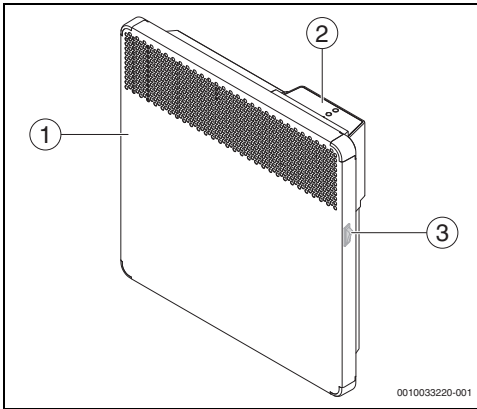

Res. 5

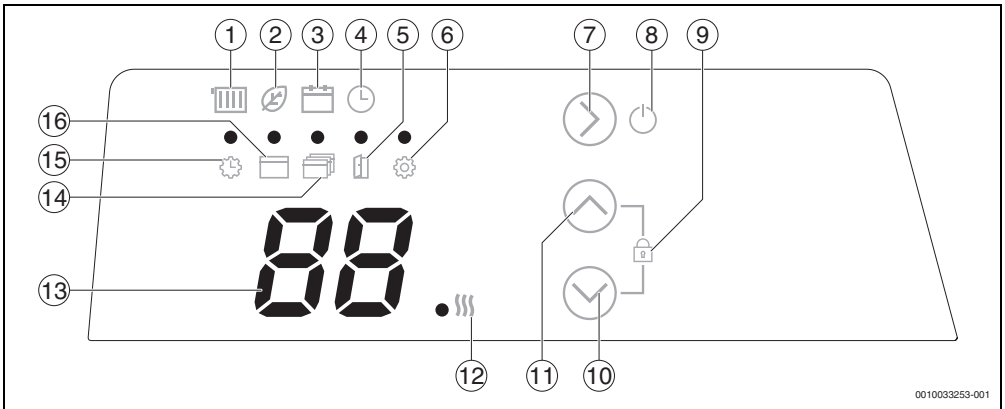

Res. 6

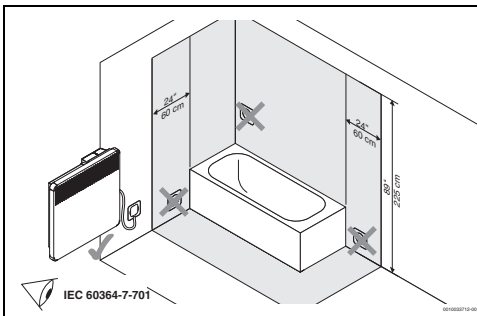

Res. 7

Bosch Thermotechnik GmbH
Junkersstrasse 20-24
73249 Wernau, Germany

www.bosch-homecomfortgroup.com

